

BRUKSANVISNING

Modell: PE3-1500 // PE3-3000

Sändare: PET-910

Mottagare: PER-1500

PER-3000 (version med brittisk kontakt)

FUNKTIONER

- Ingen kabeldragning, enkel användning, bara plugga in och använd.
- 67 miljoner koder, självprogrammerande.
- Varje mottagare har tre minnesplatser, aldrig något förlorat minne.
- Lysdiodsindikator för ström på och programmering av inställning.
- Självprogrammerande mottagare, fungerar med alla Nexa-sändare.
- Självprogrammerande sändare, fungerar med alla Nexa självprogrammerande mottagare.

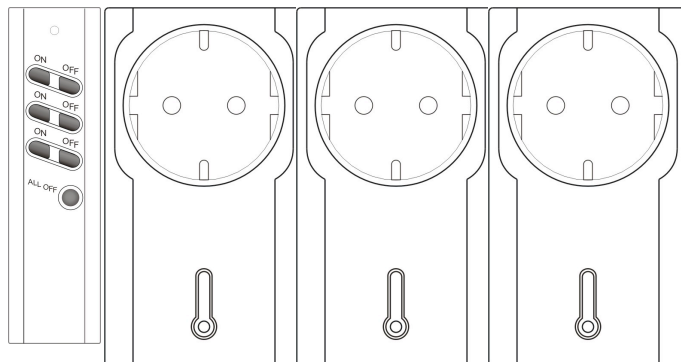

INSTÄLLNING AV KOD: Inlärningsfunktion

- * Programmera sändaren med mottagaren före användning.
- * Anslut lampan till mottagaren (fig. 1) och anslut denna till vägguttaget (fig. 2)
- * Mottagarens indikeringslampa blinkar långsamt i fem sekunder.
- * Medan mottagarens indikeringslampa blinkar under fem sekunder för du sändaren nära mottagaren och trycker en gång på "ON"-knappen för önskad kanal (1, 2, 3) (fig. 3).
- * Mottagarens lysdiod slutar blinka, lampan blinkar två gånger för att bekräfta att mottagaren har lärt in koden.

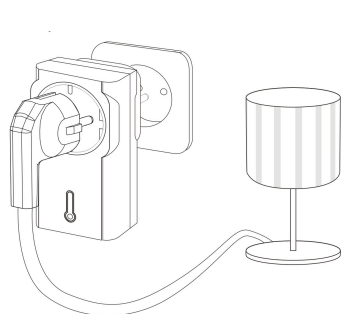

Fig.1

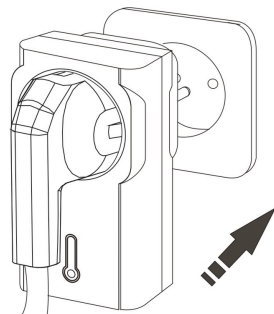

Fig.2

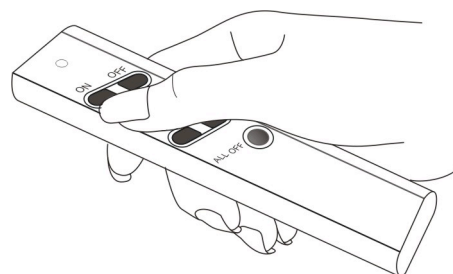

Fig.3

TA BORT ENSTAKA KOD:

- * Dra ut mottagaren från vägguttaget (fig. 4), vänta fem sekunder och sätt sedan in mottagaren i vägguttaget igen (fig. 5).
- * Mottagarens indikeringslampa blinkar långsamt i fem sekunder.
- * Medan mottagarens indikeringslampa blinkar under fem sekunder för du sändaren nära mottagaren och trycker på "OFF"-knappen för den programmerade kanalen (1, 2, 3) (fig. 6).
- * Mottagarens lysdiod slutar blinka, lampan blinkar två gånger för att bekräfta att koden är borttagen.

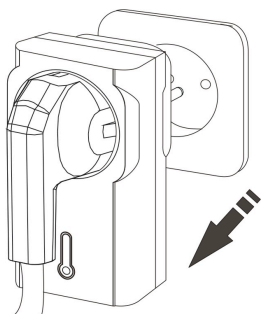

Fig.4

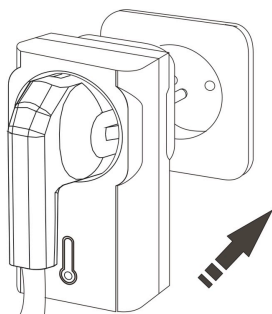

Fig.5

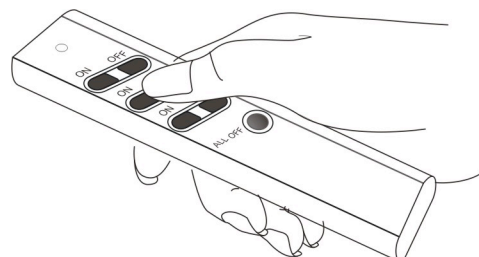

Fig.6

RADERA HELA MINNET:

- * Dra ut mottagaren från vägguttaget (fig. 7), vänta fem sekunder och sätt sedan in mottagaren i vägguttaget igen (fig. 8).
- * Mottagarens indikeringslampa blinkar långsamt i fem sekunder.
- * Medan mottagarens indikeringslampa blinkar under fem sekunder för du sändaren nära mottagaren och trycker på knappen "ALL OFF" (fig. 9).
- * Mottagarens lysdiod slutar blinka, lampan blinkar två gånger för att bekräfta att alla inlärd koder (tre uppsättningar) har tagits bort från mottagaren.

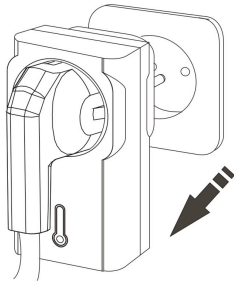

Fig.7

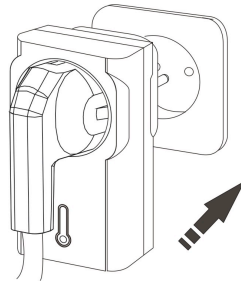

Fig.8

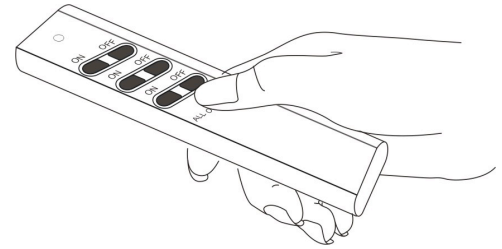

Fig.9

ANVÄNDNING :**SÄNDAREN SLÅR TILL/FRÅN MOTTAGAREN**

Sändarens **ON**-knapp – slår **TILL** den programmerade mottagaren (fig 10)

Sändarens **OFF**-knapp – slår **FRÅN** den programmerade mottagaren (fig 11)

Sändarens **ALL OFF**-knapp – slår **FRÅN** ALLA programmerade mottagare samtidigt (fig. 12)

(Om mottagarna är programmerade med PET-910-knapparna för kanal 1, 2 och 3 är mottagarna automatiskt programmerade för knappen ALL OFF. När du trycker på knappen ALL OFF stängs alla dessa mottagare av samtidigt.)

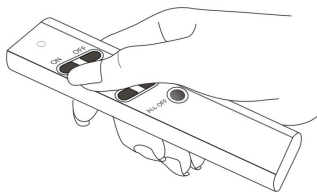

Fig.10

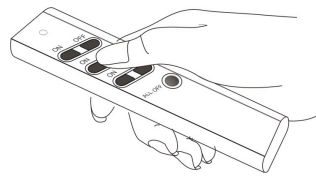

Fig.11

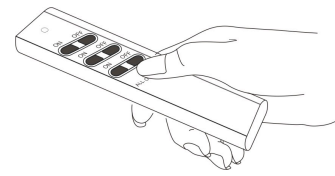

Fig.12

MOTTAGAREN HAR 3 MINNESPLATSER

- * Mottagarens självprogrammeringsfunktion har tre minnesplatser.
- * Den kan programmeras enligt dina önskemål . Den kan programmeras att slås **TILL** individuellt eller i olika kombinationer.
- * Det innebär att en mottagare kan programmeras i maximalt tre olika kombinationer.

Exempel: Det finns tre mottagare (mottagare 1 = bordslampa, mottagare 2 = nattlampa, mottagare 3 = golvlampa) Mottagarna 1, 2 och 3 kan styras (med inlärdd kod) var för sig med knapp 1, 2 och 3 på samma PET-910-sändare Mottagare 1, 2 och 3 kan automatiskt programmeras för gruppfunktion. Alla kan stängas av samtidigt med hjälp av knappen "ALL OFF".

Om mottagare 1, bordslampan, också fjärrstyrs från en annan ARC-sändare än PET-910 är två minnesplatser i denna mottagare upptagna (en från PET-910 och en från den andra sändaren). Varje PER-mottagare har tre minnesplatser.

BYTA BATTERI I SÄNDAREN

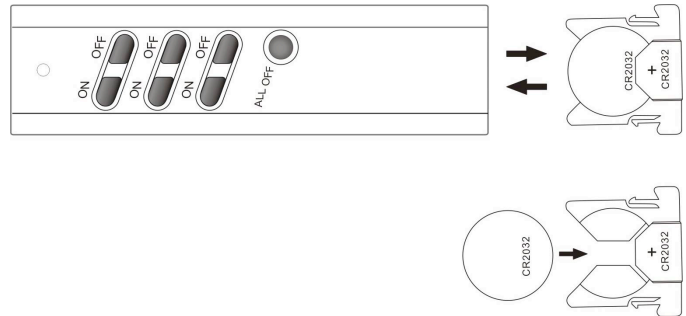

1. Dra ut batterihållaren.
2. Ta bort det gamla batteriet och byt ut det mot ett nytt.
3. Sätt tillbaka batterihållaren i sändaren

SPECIFIKATION

SÄNDARE: PET-910

Frekvens: 433,92 MHz

3 V-BATTERI CE2032 medföljer

Överföringsavstånd: 30 m utan hinder

MOTTAGARE

Frekvens: 433,92 MHz

Märkström: 220-240 V växelström/50 Hz

PER-1500: Max 1500 W resistiv belastning

PER-3000: Max. 3 000 W resistiv belastning (version med brittisk kontakt)

FELSÖKNING

Ingen aktivering: Kontrollera att batteriet är rättvänt och att det inte är slut
Kontrollera att kodinlärningen har lyckats.
Kontrollera om alla tre minnesplatserna är fulla (inga nya koder kan läras in)

VARNING :

Placera aldrig två mottagare nära varandra. Avståndet måste vara längre än 1 meter.

Överbelasta inte mottagarna.

Använd inte enheterna i fuktiga utrymmen, till exempel verandor och källare, eller i närheten av brännbara vätskor, lösningsmedel, målarfärg osv.

Använd dem inte med vanliga eller elektroniska transformatorer.