

# 15 W LED Floodlight

Art.no 36-6506 Model 922204-B  
36-6507 922204-W

Please read the entire instruction manual before using the product and then save it for future reference. We reserve the right for any errors in text or images and any necessary changes made to technical data. If you have any questions concerning technical problems please contact our Customer Services.

## Safety

- The LEDs in this floodlight have a very intensive light output. Do not let children play with the floodlight. Do not look directly into the light or direct the light into another person's eyes, doing so could cause eye damage.
- Do not touch the housing or glass of the floodlight when it is switched on – risk of burn injury.
- Do not install the floodlight near flammable materials or surfaces.
- Do not cover the floodlight.
- Do not dismantle or modify the floodlight.
- The floodlight is suitable for use in temperatures between -20 and +50 °C.
- The floodlight must only be used with a 230 V supply with a protective earth.
- Any fault or damage must be repaired immediately by a qualified electrician before the floodlight is used.
- Do not use the floodlight near combustible or explosive liquids, solids or gases.
- Treat the light with care and do not subject it to shocks or impacts.
- The floodlight must not be immersed in water or other liquid.
- The mains lead should be checked regularly. Never use the work light if the mains lead or plug is damaged.
- If the supply cord is damaged, it must be replaced by the manufacturer, its service agent or qualified persons in order to avoid a hazard.



The light source contained in this luminaire shall only be replaced by the manufacturer or his service agent or a similar qualified person.

## Product description

1. Locking screws
2. Wall bracket
3. Lamp housing

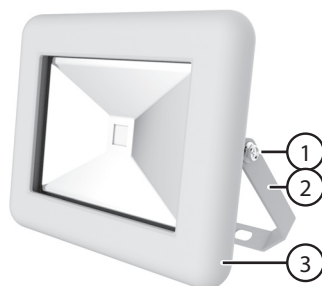

## Placement

- The floodlight is approved for outdoor use.
- The floodlight must not be used in explosive environments or close to chemicals.

- The floodlight may be mounted on plasterboard, wooden or brick walls. It must not be mounted on walls made of or coated with flammable materials such as polystyrene or plastic. Do not install the floodlight on damp surfaces or conductive metal surfaces.
- The floodlight must not be placed close to flammable material.
- Ensure that the floodlight is installed in such a way that air is free to circulate around it.
- Make sure that the place on the wall where you have chosen to mount the floodlight is free from hidden electrical conduit or plumbing before drilling any holes.

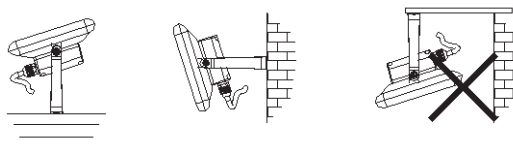

## Installation

- **Important:** Read the entire instruction manual before installation. The installation should be carried out by a qualified electrician and conform to current regulations.
  - **Warning:** Make sure that the power is turned off and that the fuse is removed before beginning any installation or service.
  - The floodlight must only be connected to a 230 V, 50 Hz power supply.
  - **Warning:** Make sure that the chosen wall mounting area is free from electrical conduit or plumbing.
1. The floodlight is intended for fixed installation and should be connected to a circuit protected by a safety device such residual current circuit breaker (RCCB/RCD).
  2. Mark out the position of the mounting holes on the wall using the wall bracket (2) as a template. Drill holes for the mounting screws. Use suitable screws (and wall plugs if necessary). The floodlight must be fixed securely.
  3. Screw the floodlight onto the wall bracket.
  4. The floodlight has 50 cm connection cable. It should be connected to a watertight connection box (sold separately) with a strain relief (as pictured).
  5. Use the connection box as a template to mark out the position of the mounting holes. Make sure that the mounting surface is flat. Drill holes for the mounting screws. Use suitable screws (and wall plugs if necessary).
  6. Connect the three wires: L Live (brown), N Neutral (blue) and Protective Earth (green/yellow).

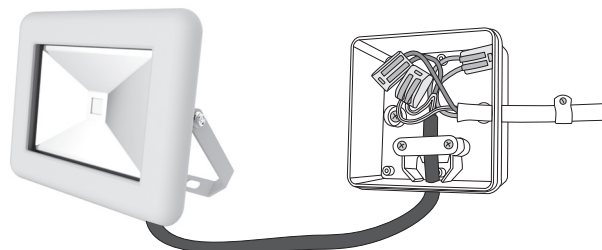

7. Tilt the lamp housing to the desired angle and tighten the locking screws (1).

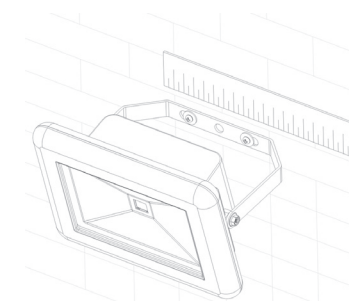

## Care and maintenance

- Disconnect (isolate) the floodlight from the power supply and allow it to cool before cleaning.
- Clean the light using a soft, damp cloth. Use a mild detergent. Never use solvents or strong, abrasive cleaning agents.

## Responsible disposal

This symbol indicates that this product should not be disposed of with general household waste. This applies throughout the entire EU. In order to prevent any harm to the environment or health hazards caused by incorrect waste disposal, the product must be handed in for recycling so that the material can be disposed of in a responsible manner. When recycling your product, take it to your local collection facility or contact the place of purchase. They will ensure that the product is disposed of in an environmentally sound manner.



## Specifications

|                           |  |
|---------------------------|--|
| <b>Voltage</b>            | 220–240 V, 50 Hz                             |
| <b>Power</b>              | 15 W   |
| <b>Light source</b>       | COB/Bridgelux LED                            |
| <b>Luminous flux</b>      | 1500 lm                                      |
| <b>Colour temperature</b> | 4000 K                                       |
| <b>Colour rendition</b>   | > 80 Ra                                      |
| <b>Beam angle</b>         | 120°   |
| <b>Ingress protection</b> | IP65   |
| <b>Protection class</b>   | Class 1 (this light fitting must be earthed) |
| <b>Size</b>               | 175 x 164 x 65 mm                            |

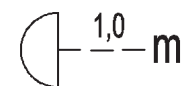

# Väggbelysning 15 W

Art.nr 36-6506 Modell 922204-B  
36-6507 922204-W

Läs igenom hela bruksanvisningen före användning och spara den sedan för framtida bruk. Vi reserverar oss för ev. text- och bildfel samt ändringar av tekniska data. Vid tekniska problem eller andra frågor, kontakta vår kundtjänst.

## Säkerhet

- LED-lampor är extremt ljusstarka. Låt inte barn leka med väggbelysningen. Titta inte in i ljuset, risk för ögonskador.
- Vidrör inte väggbelysningens hölje eller glas, risk för brännskada när den används.
- Väggbelysningen får inte placeras på en eldfarlig yta.
- Väggbelysningen får inte övertäckas.
- Väggbelysningen får inte demonteras eller modifieras.
- Väggbelysningen är lämplig för användning i temperatur mellan -20 och +50 °C.
- Väggbelysningen ska anslutas till 230 V med skyddsjord.
- Om någon skada upptäcks ska väggbelysningen repareras av kvalificerad tekniker innan den används.
- Väggbelysningen får inte användas i närheten av explosiva gaser eller vätskor.
- Hantera väggbelysningen varsamt och utsätt den inte för slag och stötar.
- Väggbelysningen får inte sänkas ner i vatten eller annan vätska.
- Nätkabeln bör regelbundet kontrolleras. Använd aldrig arbetsbelysningen om nätkabeln eller stickproppen är skadade.
- Om nätkabeln på något sätt skadas ska den bytas av behörig elektriker.



Armaturens ljuskälla får endast bytas av behörig elektriker.

## Produktbeskrivning

1. Låsskruvar
2. Vägghäste
3. Lamphus

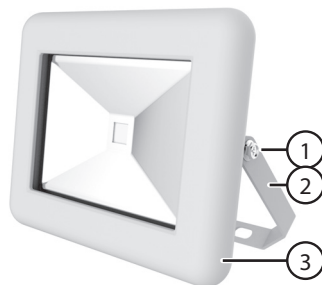

## Placering

- Väggglampan är godkänd för användning utomhus.
- Väggglampan får inte användas i explosiva miljöer eller där kemikalier finns i närheten.
- Väggglampan får monteras på gipsskiva, trä eller tegelvägg. Den får inte monteras på eldfarliga ytor som t.ex. polystyren eller annan plast. Montera inte väggglampan på fuktiga ytor eller på ledande ytor av metall.

- Väggglampan får inte placeras i närheten av eldfarliga material.
- Se till att det finns fritt utrymme runt väggglampan så att luften kan cirkulera.
- Försäkra dig om att den plats på väggen där väggglampan ska monteras är fri från gömda el- och vattenledningar innan du borrar i väggen.

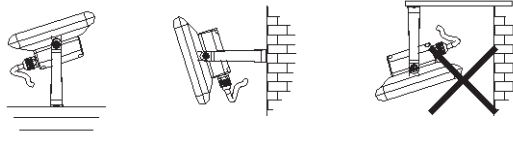

## Installation

- **Viktigt:** Läs igenom hela bruksanvisningen före installation. Installation får endast utföras av behörig elektriker, enligt gällande bestämmelser.
  - **Varning!** Förvissa dig om att strömmen är frånslagen och säkringen är uttagen före installation eller service!
  - Väggglampan ska anslutas till 230 V, 50 Hz.
  - **Varning!** Kontrollera att den plats på väggen där väggglampan ska monteras är fri från el- och vattenledningar.
1. Väggglampan är avsedd för fast installation och bör anslutas via en jordfelsbrytare.
  2. Använd väggfästet (2) som mall och märk ut skruvhålen på monteringsytan. Borra hål för fästskruvarna. Använd lämpliga skruvar och ev. pluggar, väggglampan ska monteras stabilt!
  3. Skruva fast väggglampan på väggfästet.
  4. Väggglampan är försedd med en 50 cm lång nätanslutningskabel. Använd en fuktsäker kopplingsdosa (säljs separat) med dragavlastning, se bildexempel.
  5. Använd kopplingsdosan som mall och märk ut skruvhålen på monteringsytan. Se till att monteringsytan är plan. Borra hål för fästskruvarna. Använd lämpliga skruvar och ev. pluggar.
  6. Anslut nätanslutningskabelns tre ledare: L fas (brun), N nolledare (blå) och skyddsjord (gul/grön).

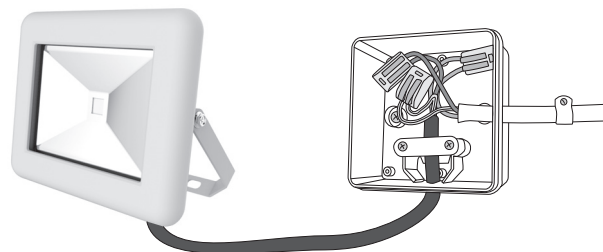

7. Ställ in väggglampan i önskat läge och dra åt skruvarna (1).

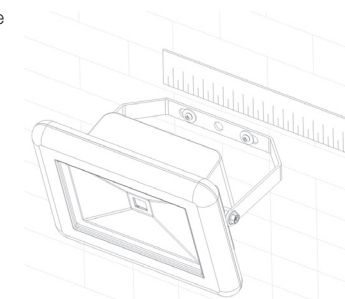

## Skötsel och underhåll

- Dra ur stickproppen och låt väggbelysningen svalna innan rengöring.
- Torka av den med en lätt fuktad, mjuk trasa. Använd ett mildt rengöringsmedel, aldrig lösningsmedel eller starka, slipande rengöringsmedel.

## Avfallshantering

Denna symbol innebär att produkten inte får kastas tillsammans med annat hushållsavfall. Detta gäller inom hela EU. För att förebygga eventuell skada på miljö och hälsa, orsakad av felaktig avfallshandling, ska produkten lämnas till återvinning så att materialet kan tas omhand på ett ansvarsfullt sätt. När du lämnar produkten till återvinning, använd dig av de returhanteringsystem som finns där du befinner dig eller kontakta inköpsstället. De kan se till att produkten tas om hand på ett för miljön tillfredställande sätt.



## Specifikationer

|                  |  |
|------------------|--|
| Drivspänning     | 220–240 V, 50 Hz                       |
| Effekt           | 15 W                                   |
| Ljuskälla        | COB/Bridgelux                          |
| Ljusflöde        | 1500 lm                                |
| Färgtemperatur   | 4000 K                                 |
| Färgåtergivning  | > 80 Ra                                |
| Spridningsvinkel | 120°                                   |
| Kapsling         | IP65                                   |
| Skyddsklass      | Klass 1 (belysningen ska skyddsjordas) |
| Mått             | 175 × 164 × 65 mm                      |

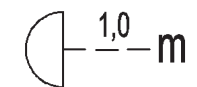

# Veggbelysning 15 W

Art.nr. 36-6506    Modell 922204-B  
36-6507                    922204-W

Les brukerveiledningen grundig før produktet tas i bruk, og ta vare på den for framtidig bruk. Vi reserverer oss mot eventuelle feil i tekst og bilder, samt endringer av tekniske data. Ved tekniske problemer eller spørsmål, ta kontakt med vårt kundesenter.

## Sikkerhet

- LED-pærer er ekstremt lyssterke. Ikke la barn leke med dette produktet. Se ikke direkte inn i lyset da dette kan føre til øyneskader.
- Ikke berør dekslet eller glasset da disse er svært varme og kan føre til brannskader.
- Veggglampen må ikke plasseres på en brannfarlig flate.
- Veggglampen må ikke tildekkes.
- Veggglampen må ikke demonteres eller forandres på.
- Veggglampen er beregnet brukt i temperaturer mellom -20 og + 50 °C.
- Veggglampen skal kobles til 230 V med jord.
- Dersom produktet blir skadet må de repareres av kvalifiserte fagfolk.
- Veggglampen må ikke brukes nær eksplosive gasser eller væsker.
- Veggglampen må behandles varsomt og ikke utsettes for slag eller støt.
- Veggglampen må ikke senkes ned i vann eller andre væsker.
- Strømledningen bør kontrolleres regelmessig. Bruk ikke produktet dersom strømledning eller støpsel er skadet.
- Hvis strømkabelen er skadet må den skiftes av en faglært elektriker.



Lyskilden i armaturen må kun skiftes av fagutdannet elektriker.

## Produktbeskrivelse

1. Låseskruer
2. Veggfeste
3. Lampehus

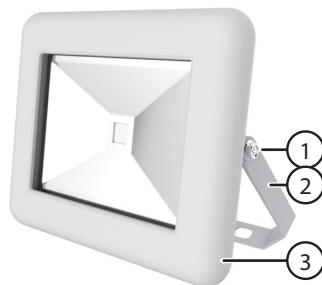

## Plassering

- Veggglampen er godkjent til utendørs bruk.
- Den må ikke brukes i eksplosive miljøer eller nær kjemikaler.
- Veggglampen skal monteres på gipsplater, tre eller teglvegger. Den må ikke monteres på brannfarlige flater som f.eks. polystyren eller annen plast. Ikke monter veggglampen på fuktige flater eller på ledende flater av metall.

- Veggglampen må ikke plasseres nær brannfarlig materiale.
- Påse at det er god plass rundt lampen, så luften kan sirkulere fritt rundt den.
- Forviss deg om at veggen, der den skal monteres, ikke har el- og vannledninger skjult i konstruksjonen.

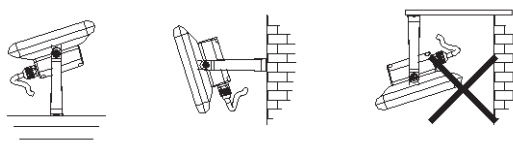

## Installasjon

**Obs!** All fast installasjon skal utføres av registrert installasjonsvirksomhet.

- **Viktig:** Les hele bruksanvisningen før installasjon. Installasjonen kan kun foretas av registrert installasjonsvirksomhet, og i henhold til gjeldende lover og forskrifter.
- **Advarsel!** Forviss deg om at strømmen er frakoblet og sikringen skrudd ut/ koblet fra før installasjon og service!
- Lampen skal kobles til 230 V, 50 Hz.
- **Advarsel!** Forviss deg om at veggen, der den skal monteres, ikke har el- og vannledninger skjult i konstruksjonen.

1. Veggglampen er beregnet for fast installasjon og skal kobles via en jordfeilsbryter.
2. Benytt veggfestet (2) som mal og merk ut hvor på veggen skruerhullene skal bores. Lag hull til festeskruene. Benytt passende skruer og ev. plugger. Belysningen må henge stødig.
3. Skru lampen fast på veggfestet.
4. Lampen er utstyrt med en 50 cm lang strømkabel. Bruk en fuksikker koblingsboks (selges separat) med strekkavlastning, se fig.
5. Bruk koblingsboksen som mal og merk ut hvor på veggen skruerhullene skal bores. Pass på at monteringsflaten er plan. Lag hull til festeskruene. Bruk passende plugg og skruer.
6. Koble de tre lederne: L fase (brun), N null-leder (blå) og jord (gul/grønn).

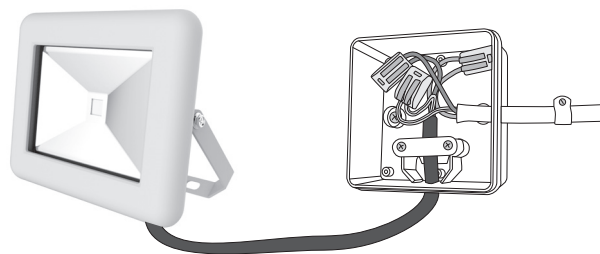

7. Still inn belysningen i ønsket stilling og trekk til skruene (1).

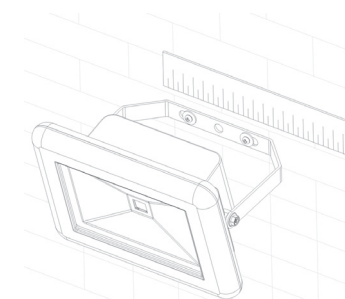

## Stell og vedlikehold

- Trekk støpslet ut av strømtaket og la produktet kjøles ned før rengjøring.
- Tørk den med en myk, lett fuktet klut. Bruk et mildt rengjøringsmiddel ved behov. Unngå å bruke løsemidler og slipende rengjøringsmidler.

## Avfallshåndtering

Symbolet viser til at produktet ikke skal kastes sammen med husholdningsavfallet. Dette gjelder i hele EØS-området. For å forebygge eventuelle skader på helse og miljø, som følge av feil håndtering av avfall, skal produktet leveres til gjenvinning, slik at materialet blir tatt hånd om på en ansvarsfull måte. Benytt miljøstasjonene som er der du befinner deg eller ta kontakt med forhandler. De kan se til at produktet blir behandlet på en tilfredsstillende måte som gagnar miljøet.



## Spesifikasjoner

|                           |                                    |
|---------------------------|------------------------------------|
| <b>Spenning</b>           | 220–240 V, 50 Hz                   |
| <b>Effekt</b>             | 15 W                               |
| <b>Lyskilde</b>           | COB/Bridgelux                      |
| <b>Lysflyt</b>            | 1500 lm                            |
| <b>Fargetemperatur</b>    | 4000 K                             |
| <b>Fargegjengivelse</b>   | > 80 Ra                            |
| <b>Spredningsvinkel</b>   | 120°                               |
| <b>Kapsling</b>           | IP65                               |
| <b>Beskyttelsesklasse</b> | Klasse 1 (belysningen skal jordes) |
| <b>Mål</b>                | 175 × 164 × 65 mm                  |

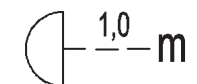

Ver: 20161213

# Seinävalaisin 15 W

Tuotenumro 36-6506 Malli 922204-B  
36-6507 922204-W

Lue käyttöohje ennen tuotteen käyttöönottoa ja säilytä se tulevaa tarvetta varten. Pidätämme oikeuden teknisten tietojen muutoksiin. Emme vastaa mahdollisista teksti- tai kuvavirheistä. Jos tuotteeseen tulee teknisiä ongelmia, ota yhteys asiakaspalveluun.

## Turvallisuus

- LED-lamput ovat erittäin voimakkaat. Älä anna lasten leikkiä laitteella. Älä katso valoon, silmävammavaara.
- Älä koske laitteen koteloon tai lasiin, palovammavaara käytön aikana.
- Laitetta ei saa sijoittaa helposti syttyvälle pinnalle.
- Laitetta ei saa peittää.
- Laitetta ei saa purkaa eikä muuttaa.
- Laitteen käyttölämpötila on -20...+50 °C.
- Laite tulee liittää suojamaadoitettuun 230 V:n pistorasiaan.
- Vahingoittunutta laitetta ei saa käyttää, vaan se tulee viedä korjattavaksi valtuutettuun huoltoliikkeeseen.
- Laitetta ei saa käyttää räjähtävien kaasujen tai nesteiden läheisyydessä.
- Käsittele laitetta varovasti äläkä altista sitä kolhuille tai iskuille.
- Laitetta ei saa upottaa veteen tai muuhun nesteeseen.
- Tarkista virtajohdon kunto säännöllisesti. Älä käytä laitetta, jos virtajohto tai pistoke on vahingoittunut.
- Vahingoittuneen virtajohdon saa vaihtaa vain valtuutetussa huoltoliikkeessä.



Ainoastaan valtuutettu sähköasentaja saa vaihtaa valaisimen lampun.

## Tuotteen kuvaus

- Lukitusruuvit
- Seinäkiinnike
- Lampun runko

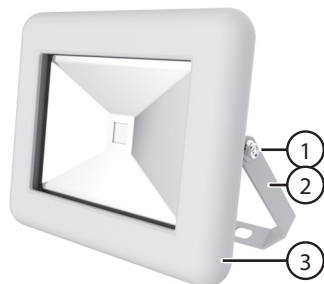

## Sijoittaminen

- Seinävalaisin on hyväksytty ulkokäyttöön.
- Seinävalaisinta ei saa käyttää räjähdysriskissä ympäristössä tai kemikaalien läheisyydessä.
- Seinävalaisimen saa asentaa kipsilevyyn, puuhun tai tiiliseinään. Seinävalaisinta ei saa asentaa helposti syttyville materiaaleille, kuten styroksille tai muille muoveille. Älä asenna seinävalaisinta kosteille pinnoille tai sähköä johtaville metallipinnoille.

- Seinävalaisinta ei saa asentaa helposti syttyvien materiaalien läheisyyteen.
- Varmista, että seinävalaisimen ympärillä on riittävästi vapaata tilaa, jotta ilma pääsee kiertämään vapaasti.
- Varmista ennen reikien poraamista, että seinässä ei ole sähkö- tai vesijohtoja.

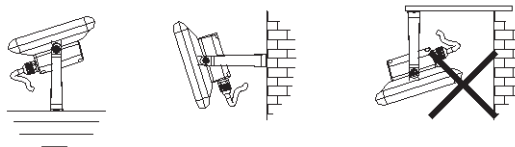

## Asennus

- Tärkeää:** Lue koko käyttöohje ennen asennusta. Asennuksen saa suorittaa ainoastaan valtuutettu sähköasentaja ja asennuksessa tulee noudattaa voimassa olevia määräyksiä.
- Varoitus!** Varmista, että sähkö on kytketty pois päältä ja että sulake on irrotettu ennen asennusta ja huoltoa!
- Seinävalaisin asennetaan sähköverkkoon, joka on 230 V, 50 Hz.
- Varoitus!** Varmista, ettei seinän sisällä ole sähkö- tai vesijohtoja asennuskohdassa.

- Seinävalaisin asennetaan kiinteästi ja sen asennuksessa tulee käyttää vikavirtasuojakytkintä.
- Käytä seinäkiinnikettä (2) mallina ja merkitse asennusreikien paikat. Poraa reiät kiinnitysruuveille. Käytä sopivia ruuveja ja tarvittaessa tulppia. Valaisin tulee asentaa vakaasti.
- Ruuvaa seinävalaisin kiinni seinäkiinnikkeeseen.
- Seinävalaisimessa on 50 cm:n pituinen liitäntäjohto. Käytä kosteudenpitävää kytkentärasiaa (myydään erikseen), jossa on vedonpoisto, katso kuva.
- Käytä kytkentärasiaa mallina ja merkitse asennusreikien paikat. Varmista että asennuspinta on tasainen. Poraa reiät kiinnitysruuveille. Käytä sopivia ruuveja ja tarvittaessa tulppia.
- Kytke liitäntäjohdon kolme johdinta: L vaihe (ruskea), N nolajohdin (sininen) ja suojamaadoitus (keltavihreä).

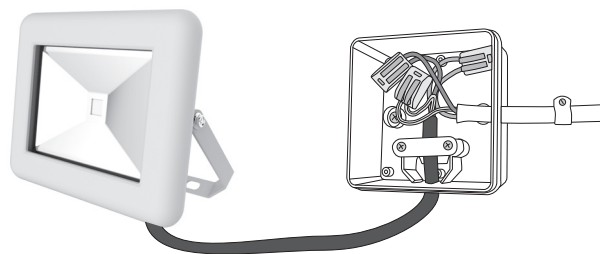

- Säädä seinävalaisin sopivaan asentoon ja kiristä ruuvit (1).

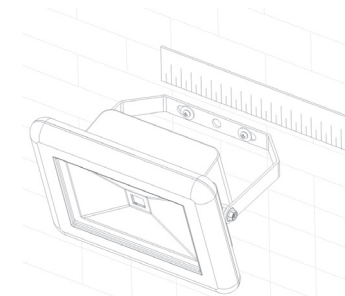

## Huolto ja ylläpito

- Irrota pistoke pistorasiasta ja anna seinävalaisimen jäähtyä ennen puhdistusta.
- Pyyhi valaisin kevyesti kostutetulla pehmeällä liinalla. Käytä mietoa puhdistusainetta. Älä käytä vahvoja, hankaavia puhdistusaineita tai liuotainaineita.

## Kierrättäminen

Tämä kuvake tarkoittaa, että tuotetta ei saa hävittää kotitalousjätteen seassa. Tämä koskee koko EU-aluetta. Virheellisestä hävittämisestä johtuvien mahdollisten ympäristö- ja terveyshaittojen ehkäisemiseksi tuote tulee viedä kierrätettäväksi, jotta materiaali voidaan käsitellä vastuullisella tavalla. Kierrätä tuote käyttämällä paikallisia kierrätysjärjestelmiä tai ota yhteys ostopaikkaan. Ostopaikassa tuote kierrätetään vastuullisella tavalla.



## Tekniset tiedot

|                 |   |
|-----------------|---|
| Käyttöjännite   | 220–240 V, 50 Hz                          |
| Teho            | 15 W                                      |
| Lamppu          | COB/Bridgelux                             |
| Valovirta       | 1500 lm                                   |
| Väriämpötila    | 4000 K                                    |
| Värintoisto     | > 80 Ra                                   |
| Avautumiskulma  | 120°                                      |
| Koteloitiluokka | IP65                                      |
| Suojaluokka     | Luokka 1 (valaisin tulee suojamaadoittaa) |
| Mitat           | 175 × 164 × 65 mm                         |

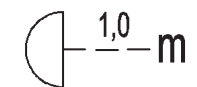



# Wandleuchte 15 W

Art.Nr. 36-6506 Modell 922204-B  
36-6507 922204-W

Vor Inbetriebnahme die Bedienungsanleitung vollständig durchlesen und für künftigen Gebrauch aufbewahren. Irrtümer, Abweichungen und Änderungen behalten wir uns vor. Bei technischen Problemen oder anderen Fragen freut sich unser Kundenservice über eine Kontaktaufnahme.

## Sicherheitshinweise

- Die LED-Lampen leuchten extrem hell. Kein Kinderspielzeug. Nie direkt in das Licht blicken, Verletzungsgefahr für die Augen.
- Das Gehäuse oder Glas der Leuchte während des Betriebs nicht berühren, Verbrennungsgefahr.
- Das Gerät nicht auf einer brennbaren Fläche montieren oder abstellen.
- Das Gerät niemals zudecken.
- Das Gerät darf nicht demontiert oder anderweitig verändert werden.
- Das Gerät ist zum Einsatz bei einer Temperatur zwischen -20 und 50 °C geeignet.
- Das Gerät immer an 230 V mit Schutzleiter anschließen.
- Wird ein Schaden entdeckt, das Gerät von einem qualifizierten Servicetechniker reparieren lassen, bevor es erneut benutzt wird.
- Das Gerät nicht in der Nähe von explosiven Gasen oder Flüssigkeiten verwenden.
- Das Gerät mit Umsicht behandeln und keinen Schlägen oder Stößen aussetzen.
- Das Gerät nie in Wasser oder andere Flüssigkeiten tauchen.
- Das Netzkabel regelmäßig auf Fehler überprüfen. Das Gerät nie benutzen, wenn das Netzkabel oder der Netzstecker beschädigt ist.
- Bei Beschädigung ist das Netzkabel nur von einem qualifizierten Fachmann auszutauschen.



Das Leuchtmittel der Leuchte darf nur von einem qualifizierten Elektriker ausgetauscht werden.

## Produktbeschreibung

1. Sicherungsschrauben
2. Wandhalterung
3. Leuchtgehäuse

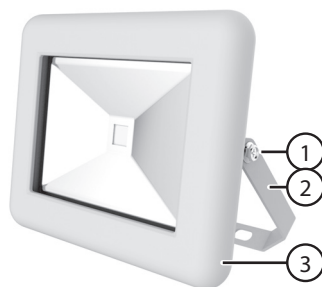

## Standort

- Das Gerät ist zur Benutzung im Außenbereich zugelassen.
- Das Gerät niemals in explosiven Umgebungen oder in der Nähe von Chemikalien verwenden.

- Das Gerät kann an Gipskarton-, Holz- oder Ziegelwänden montiert werden. Es darf nicht an brennbaren Flächen wie z. B. Polystyrol oder anderem Kunststoff befestigt werden. Das Gerät nicht an feuchten Oberflächen oder an leitenden Materialien aus Metall befestigen.
- Das Gerät nicht in der Nähe von feuergefährlichen Materialien anbringen.
- Sicherstellen, dass es um das Gerät herum Freiraum gibt, damit die Luft zirkulieren kann.
- Vor dem Bohren sicherstellen, dass sich an der Stelle für die Installation keine versteckten Strom- oder Wasserleitungen in der Wand befinden.

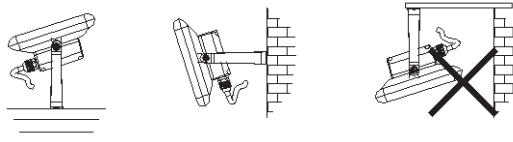

## Installation

- **Wichtig:** Vor der Installation die gesamte Bedienungsanleitung durchlesen. Die Installation darf nur von einem qualifizierten Elektriker gemäß den geltenden Bestimmungen ausgeführt werden.
  - **Warnung:** Vor Installations- oder Servicearbeiten sicherstellen, dass der Strom ausgeschaltet und die Sicherung entfernt wurde.
  - **Warnung:** Das Gerät muss an 230 V, 50 Hz angeschlossen werden.
  - **Warnung:** Sicherstellen, dass sich an der Stelle für die Installation keine Strom- oder Wasserleitungen in der Wand befinden.
1. Das Gerät ist zur festen Installation vorgesehen und muss daher über eine Fehlerstrom-Schutzeinrichtung angeschlossen werden.
  2. Mit der Wandhalterung (2) als Schablone die Schraublöcher an der Montagefläche markieren. Löcher für die Befestigungsschrauben bohren. Geeignete Schrauben und ggf. Dübel verwenden damit das Gerät nach der Montage stabil sitzt!
  3. Das Gerät an der Wandhalterung anschrauben.
  4. Die Wandleuchte ist mit einem 50 cm langen Anschlusskabel ausgestattet. Eine feuchtigkeitssichere Anschlussdose (separat erhältlich) mit Zugentlastung verwenden, siehe Bildbeispiel.
  5. Die Anschlussdose als Schablone benutzen und die Schraublöcher an der Montagefläche markieren. Sicherstellen, dass die Montagefläche eben ist. Löcher für die Befestigungsschrauben bohren. Geeignete Schrauben und evtl. Dübel benutzen.
  6. Die drei Leiter des Anschlusskabels folgendermaßen anschließen: L Phase (braun), N Nullleiter (blau) und Erde (gelb/grün).

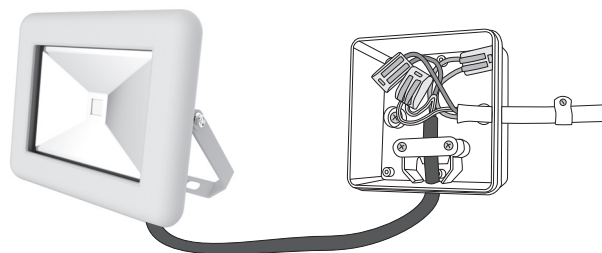

7. Die Wandleuchte in die gewünschte Position bringen und die Schrauben (1) anziehen.

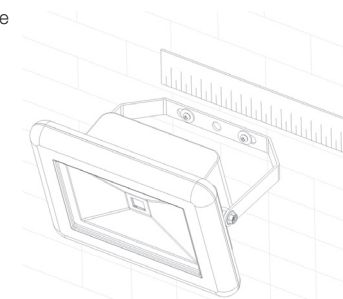

## Pflege und Wartung

- Vor der Reinigung den Stecker abziehen und das Gerät abkühlen lassen.
- Das Produkt mit einem weichen, leicht befeuchteten Tuch reinigen. Keine scharfen Chemikalien, Reinigungslösungen oder starke Reinigungsmittel verwenden.

## Hinweise zur Entsorgung

Dieses Symbol zeigt an, dass das Produkt nicht gemeinsam mit dem Haushaltsabfall entsorgt werden darf. Dies gilt in der gesamten EU. Um möglichen Schäden für die Umwelt und Gesundheit vorzubeugen, die durch fehlerhafte Abfallentsorgung verursacht werden, dieses Produkt zum verantwortlichen Recycling geben, um die nachhaltige Wiederverwertung von stofflichen Ressourcen zu fördern. Bei der Abgabe des Produktes bitte die vorhandenen Recycling- und Sammelstationen benutzen oder den Händler kontaktieren. Dieser kann das Produkt auf eine umweltfreundliche Weise recyceln.



## Technische Daten

|                            |  |
|----------------------------|--|
| <b>Betriebsspannung</b>    | 220–240 V, 50 Hz                           |
| <b>Leistungsaufnahme</b>   | 15 W                                       |
| <b>Leuchtmittel</b>        | COB/Bridgelux                              |
| <b>Lichtstrom</b>          | 1500 lm                                    |
| <b>Farbtemperatur</b>      | 4000 K                                     |
| <b>Farbwiedergabe</b>      | > 80 Ra                                    |
| <b>Ausstrahlungswinkel</b> | 120°                                       |
| <b>Schutzart</b>           | IP65                                       |
| <b>Schutzklasse</b>        | Klasse 1 (die Leuchte muss geerdet werden) |
| <b>Maße</b>                | 175 × 164 × 65 mm                          |

