

# COJTECH®

## Tower Fan

Pelarfäkt  
Tårnvifte  
Pylvästuuletin  
Turmventilator

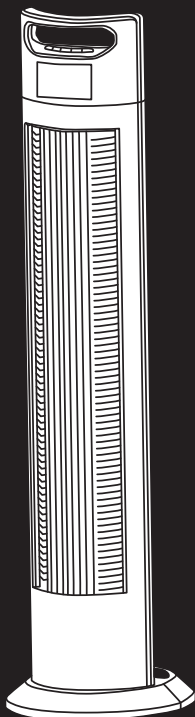

ART.NO	MODEL
18-2861	X03D WHITE UK
18-2862	X03D BLACK UK
36-5527	X03D WHITE
36-5528	X03D BLACK



### Important!

Read the entire instruction manual carefully and make sure that you fully understand it before you use the equipment. Keep the manual for future reference.

### Viktig information:

Läs hela bruksanvisningen noggrant och försäkra dig om att du har förstått den innan du använder utrustningen. Spara bruksanvisningen för framtida bruk.

### Viktig informasjon:

Les disse anvisningene nøye og forsikre deg om at du forstår dem, før du tar produktet i bruk. Ta vare på anvisningene for seinere bruk.

### Tärkeää tietoa:

Lue nämä ohjeet huolellisesti ja varmista että olet ymmärtänyt ne, ennen kuin alat käyttää laitetta. Säilytä ohjeet myöhempää tarvetta varten.

### Wichtiger Hinweis:

Vor Inbetriebnahme die komplette Bedienungsanleitung durchlesen und aufbewahren.

ENGLISH

SVENSKA

NORSK

SUOMI

DEUTSCH

Ver. 20150610  
Original instructions  
Bruksanvisning i original  
Original bruksanvisning  
Alkuperäinen käyttöohje  
Original Bedienungsanleitung



# Tower Fan, 100 cm

**ART.NO 18-2861, 18-2862  
36-5527, 36-5528**

**MODEL X03D WHITE UK, X03D BLACK UK  
X03D WHITE, X03D BLACK**

Please read the entire instruction manual before using the product and then save it for future reference. We reserve the right for any errors in text or images and any necessary changes made to technical data. If you have any questions regarding technical problems please contact our Customer Services (see address details on the back).

## Safety

- Never use the tower fan if the mains lead, plug or any other part is damaged or does not work properly.
- Never attempt to repair or modify the product in any way.
- The tower fan is designed exclusively for domestic use.
- The tower fan is only to be used indoors and in a dry and clean environment. Do not place the tower fan in such a way as to risk it falling into water or other types of liquid.
- Always unplug the tower fan from the power point when it is not in use.
- Never leave children unsupervised in the vicinity of the tower fan when it is in operation.
- Never expose the tower fan to water or other liquids.
- Do not turn on the power before the tower fan is completely assembled. The fan must be vertically upright or in one of its set tilt settings during use and must never be used in a flat, horizontal position.
- Make sure that no foreign objects get inside the tower fan.
- Never turn the tower fan off by pulling the plug out of the wall socket. First turn it off using the power button on the control panel and then unplug it.
- Make sure that the tower fan is completely assembled before using it for the first time.
- Never use the tower fan in places where explosive gases or substances are stored.
- The product may be used by children aged 8 or over provided they have been instructed in its safe use and can understand and cope with any hazards or risks involved with the product's use. Cleaning and maintenance may be carried out by children aged 8 or over, but only under adult supervision. Keep the product and its mains lead out of reach of children under the age of 8.
- The product may be used by persons with reduced physical, sensory or mental capabilities or persons with a lack of experience or knowledge which could jeopardize their safety, provided they have been instructed in the safe operation of the product and understand the hazards involved. Never let children play with the product.

## Assembly

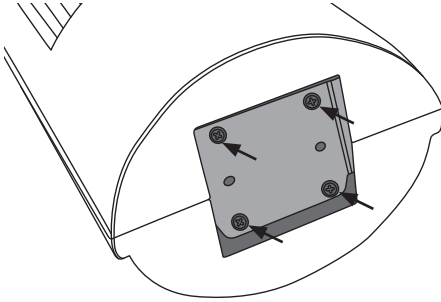

Remove the 4 screws from the base of the tower fan.

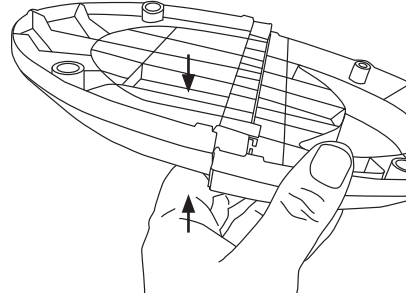

Slide the two pieces of the base together.

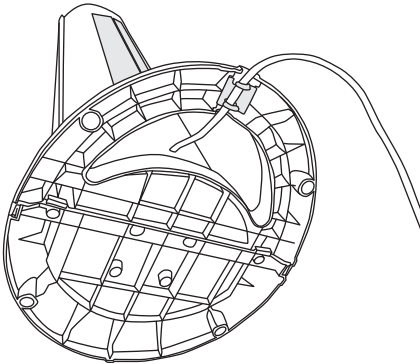

Thread the mains lead through the hole in the base and fasten the lead into its retainer.

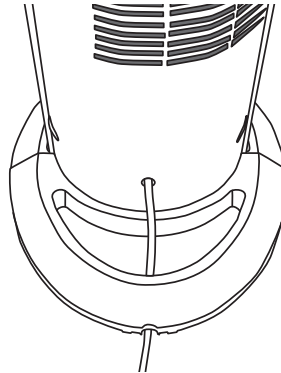

Fasten the base onto the tower fan using the 4 screws removed previously. The base only fits on in one way, with the hole lined up with the mains lead at the back of the fan.

## Tilt function

The fan has two tilt settings: 6 or 12 degrees.

Lean the fan back carefully to select a tilt setting.

Carefully pull the fan back forwards to return it to its original upright position.

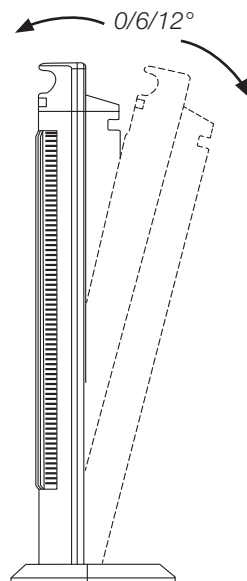

## Buttons and functions

### Remote control

Open the battery compartment on the back of the remote control by sliding the cover in the direction of the arrow and insert the batteries (2 x AAA/LR03). Note the polarity markings in the battery compartment to ensure correct battery insertion.

1. On/off.
2. Fan speed settings: **AUTO** - **L** (low), **M** (medium), **H** (high).
3. Oscillation, on/off.
4. Countdown timer settings: Sets the fan's runtime. Press the required number of times for programming the desired timer setting (from 30 min to 7 h and 30 min) in 30 min increments.
5. Fan modes: **normal**, **nature** or **sleep**.

**Note:** The remote control does not have a temperature control button, which is only found on the fan's control panel.

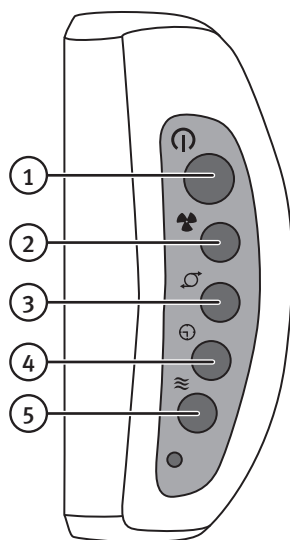

## Control panel

6. On/off, fan speed settings: **AUTO** - **L** (low), **M** (medium), **H** (high).

7. Temperature setting: Press the required number of times to set the desired temperature.

**Note:** The fan itself has no heating or cooling function. This setting only influences the fan speed and is only operative in AUTO mode. If the desired temperature is set below the ambient room temperature, the fan speed will increase, etc.

8. Oscillation, on/off.
9. Countdown timer settings: Sets the fan's runtime. Press the required number of times for programming the desired timer setting (from 30 min to 7 h 30 min) in 30 min increments.
10. Fan modes: **normal**, **nature** or **sleep**.

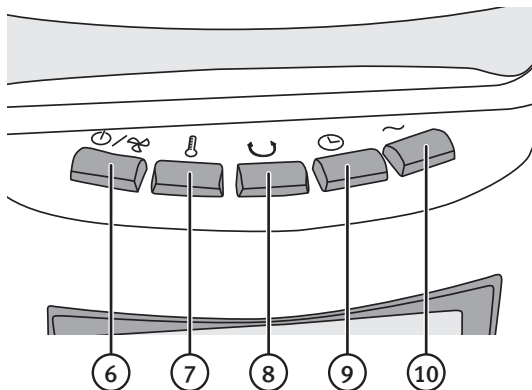

## Display backlight

When the fan is switched on the display comes on automatically and stays on.

If you wish to switch the display off, do so in the following way:

1. Hold in the function selector button (10) on the fan (or the remote control) for 3 seconds until the display switches off.
2. Pressing any button on either the fan or the remote control will then switch the display back on for a limited period of approximately 3 minutes.
3. If you wish to switch the display back on so that it stays on all the time, hold in the function selector button (10) for 3 seconds.
4. Unplugging the fan from the wall socket, thus cutting its power supply will reset the fan to its default factory settings so that the display stays on when the fan is switched on.

## Mode description

### Normal mode

Display example:

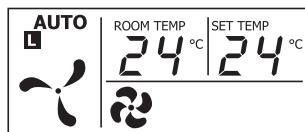

### Nature mode

Display example:

In nature mode the fan will run in 5 second intervals with varying fan speed according to a fixed pattern and depending on the fan speed selected. The fan will alternate between off, low, medium and high.

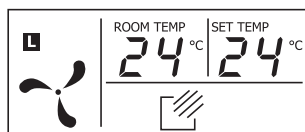

If **L** (low) has been selected, the fan will follow the pattern shown in the diagram below.

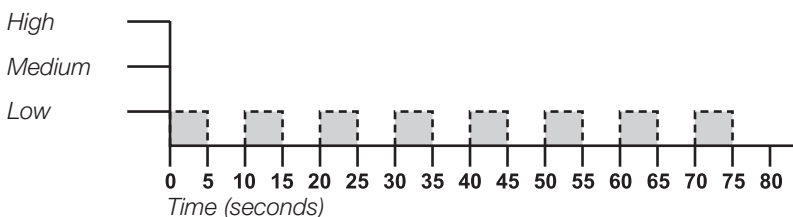

If **M** (medium) has been selected, the fan will follow the pattern shown in the diagram below.

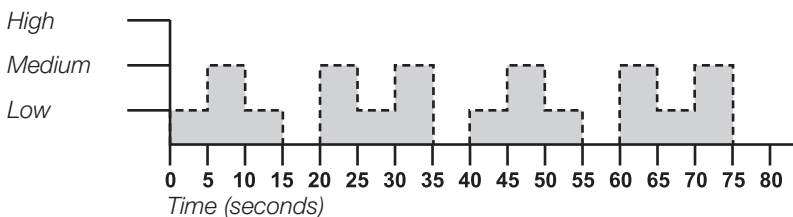

If **H** (high) has been selected, the fan will follow the pattern shown in the diagram below.

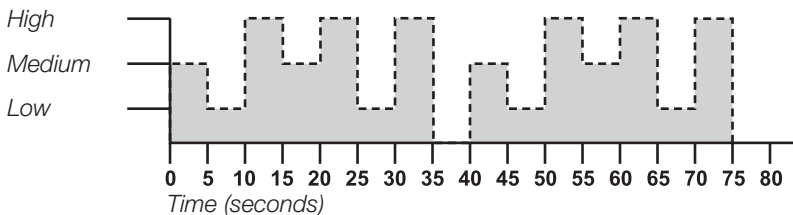

## Night mode

Display example:

When night mode is chosen, the fan will operate in the same pattern as in the Nature mode, but with one difference – it will reduce the fan speed successively at 1-hour intervals.

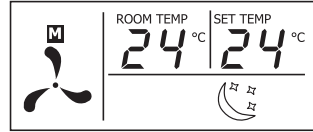

**Example:**

### High fan speed

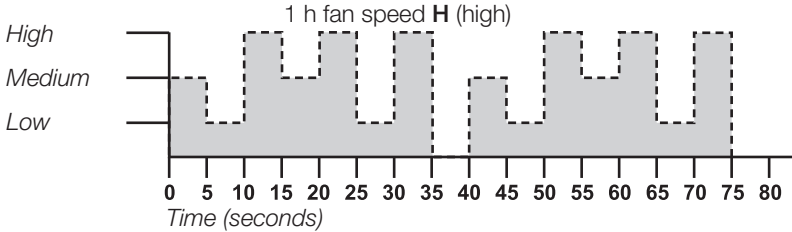

1. If **Night mode** and **high** speed are selected, the timer must also be set to control the length of time the fan runs before it switches off. Let us say that the fan is to run for 4 hours, it starts off running as per the Nature mode diagram for high fan speed for 1 hour.

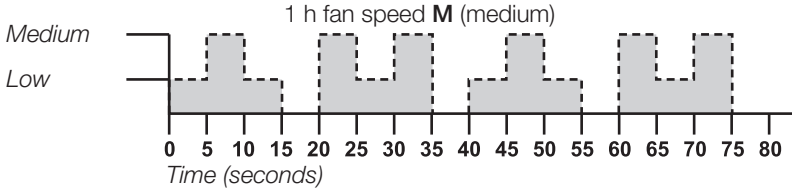

2. The fan then runs as per the diagram for medium fan speed for 1 hour.

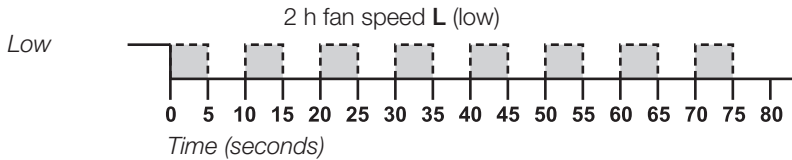

3. For the last 2 hours, the fan then runs as per the diagram for low fan speed. The fan automatically switches off after 4 hours. The fan can be switched off manually before it switches off automatically.

### Medium-high fan speed

If you choose to run the fan in Night mode on medium-high fan speed, it will run as per the medium-high fan speed diagram for 1 hour and then as per the low fan speed diagram for 3 hours before switching off after 4 hours. The fan can be switched off manually before it switches off automatically.



## Low fan speed

If you choose to begin running the fan in Night mode on low fan speed, it will run as per the low fan speed diagram for 4 hours before switching off after 4 hours. The fan can be switched off manually before it switches off automatically.

Bear in mind that the timer must be set to control how long the fan runs for.

## Care and maintenance

- Always unplug the mains lead from the electrical socket before cleaning.
- Clean the exterior of the tower fan using a lightly moistened cloth. Use only mild cleaning agents, never solvents or corrosive chemicals.
- Turn off the fan, unplug it from the wall socket and vacuum the intake grille on the back of the fan regularly.
- If the fan is not to be used for an extended period, unplug it from the wall socket and store the fan in a dry and dust-free location.

## Disposal

This product should be disposed of in accordance with local regulations. If you are unsure how to proceed, contact your local council.

## Specifications

<b>Power supply</b>	230 V AC, 50 Hz
<b>Power output</b>	40 W
<b>Height</b>	100 cm
<b>Weight</b>	4.5 kg
<b>Remote control batteries</b>	2 × AAA/LR03

Description	Symbol	Value	Unit
Maximum fan flow rate	F	28.03	m <sup>3</sup> /min
Fan power input	P	34.9	W
Service value	SV	0.803	(m <sup>3</sup> /min)/W
Standby power consumption	P <sub>SB</sub>	0.368	W
Fan sound power level	LwA	61.0	dB(A)
Maximum air velocity	c	2.705	metres/sec
Measurement standard for service value	IEC 60879:1986 (corr.1992)		

# Pelarfläkt 100 cm

**ART.NR 18-2861, 18-2862  
36-5527, 36-5528**

**MODELL X03D WHITE UK, X03D BLACK UK  
X03D WHITE, X03D BLACK**

Läs igenom hela bruksanvisningen före användning och spara den sedan för framtida bruk. Vi reserverar oss för ev. text- och bildfel samt ändringar av tekniska data. Vid tekniska problem eller andra frågor, kontakta vår kundtjänst (se adressuppgifter på baksidan).

## Säkerhet

- Använd aldrig pelarfläkten om sladden, stickproppen eller någon annan del är skadad eller inte fungerar normalt.
- Försök aldrig reparera eller modifiera pelarfläkten på något sätt.
- Pelarfläkten är endast avsedd för normalt bruk i hemmet.
- Pelarfläkten får endast användas inomhus i torra och rena miljöer. Placera aldrig pelarfläkten på sådant sätt att den kan falla ned i vatten eller andra vätskor.
- Dra alltid ut stickproppen ur vägguttaget när pelarfläkten inte används.
- Lämna aldrig barn utan tillsyn när de vistas i pelarfläktens närhet.
- Utsätt aldrig pelarfläkten för vatten eller andra vätskor.
- Anslut inte pelarfläkten till elnätet innan den är helt monterad och klar. Pelarfläkten måste stå i upprätt eller tiltat läge, den får inte användas liggande.
- Se till att främmande föremål inte kommer in i pelarfläkten.
- Stäng aldrig av pelarfläkten genom att dra ut stickproppen ur vägguttaget. Stäng av med strömbrytaren och dra därefter ut stickproppen ur vägguttaget.
- Försäkra dig om att pelarfläkten är helt färdigmonterad innan den används första gången.
- Använd aldrig pelarfläkten i miljöer där explosiva gaser eller ämnen förvaras.
- Pelarfläkten får användas av barn från 8 år om de har fått instruktioner om hur den på ett säkert sätt ska användas och förstår faror och risker som kan uppkomma. Rengöring och skötsel får utföras av barn från 8 år i vuxens närvaro. Håll pelarfläkten och dess nätkabel utom räckhåll för barn under 8 år.
- Pelarfläkten får användas av personer med någon form av funktionsnedsättning, brist på erfarenhet eller kunskap som skulle kunna äventyra säkerheten, om de har fått instruktioner om hur pelarfläkten på ett säkert sätt ska användas och förstår faror och risker som kan uppkomma. Låt aldrig barn leka med pelarfläkten.

# Montering

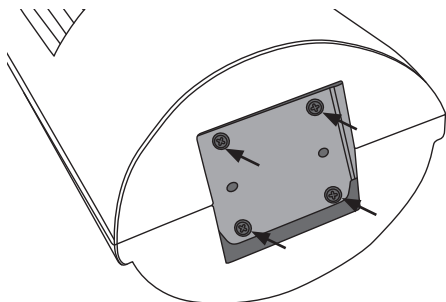

Skruva ur de 4 skruvarna ur fotens fäste i botten på pelarfläkten.

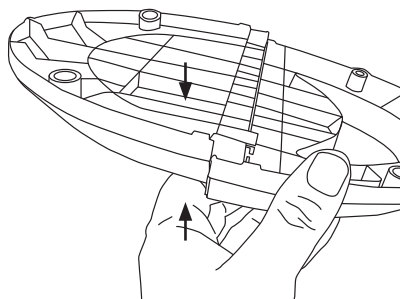

Skjut ihop fotens 2 delar.

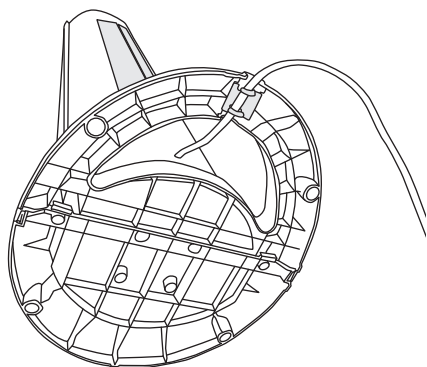

Dra nätkabeln genom hålet i foten och fäst kabeln i kabelhållaren.

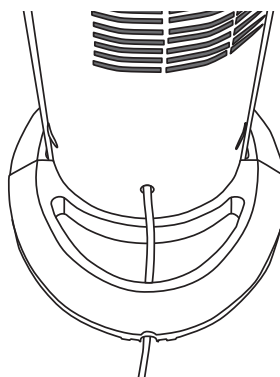

Fäst foten på pelarfläkten med de 4 skruvarna. Den passar bara på ett sätt, med hålet i linje med nätkabeln på fläktens baksida.

## Tiltfunktion

Du kan luta pelarfläkten bakåt för att vid behov styra luftströmmen. Välj mellan 2 lägen: 6 eller 12 graders lutning.

Tryck försiktigt fläkten bakåt för att välja läge. Dra försiktigt tillbaka fläkten för att få den att återgå till upprätt läge.

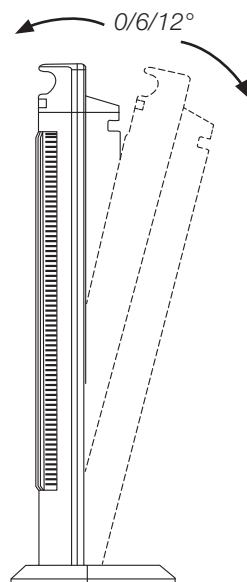

## Knappar och funktioner

### Fjärrkontroll

Öppna batteriluckan på fjärrkontrollens baksida genom att skjuta den i pilens riktning och sätt i batterier (2 x AAA/LR03). Se märkningen i botten på batterihållaren så att polariteten blir rätt.

1. På/av.
2. Val av fläkthastighet: **AUTO** – **L** (låg), **M** (medel), **H** (hög).
3. Svepande rörelse på/av.
4. Inställning av timer. Bestäm hur länge fläkten ska vara påslagen för att sedan automatiskt stängas av. Tryck upprepade gånger för att välja gångtid (från 30 min till 7 tim och 30 min) i steg om 30 min.
5. Val av funktion: **normal**, **natur** eller **natt**.

**Obs!** Fjärrkontrollen saknar manöverpanelens knapp för temperaturinställning.

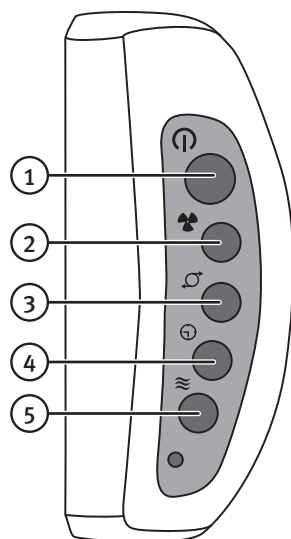

## Manöverpanel

6. På/av, val av fläkthastighet: **AUTO** – **L** (låg), **M** (medel), **H** (hög).
7. Temperaturinställning. Tryck upprepade gånger för att ställa in önskad temperatur. **Obs!** Fläkten har ingen kylnings- eller uppvärmningsfunktion. Inställning av temperatur påverkar enbart fläkthastigheten. Gäller endast AUTO-läge. Om den önskade temperaturen ställs lägre än rumstemperaturen ökar fläkthastigheten etc.
8. Svepande rörelse på/av.
9. Inställning av timer. Bestäm hur länge fläkten ska vara påslagen för att sedan automatiskt stängas av. Tryck upprepade gånger för att välja gångtid (från 30 min till 7 tim och 30 min) i steg om 30 min.
10. Val av funktion: **normal**, **natur** eller **natt**.

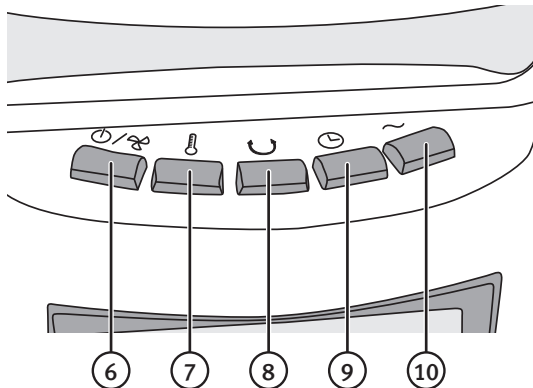

## Displaybelysning

När fläkten slås på tänds displaybelysningen automatiskt och förblir tänd.

Om du vill släcka den, gör så här:

1. Håll in knappen för val av funktion (10) på fläkten (eller på fjärrkontrollen) i 3 sek tills displayen släcks.
2. Om du sedan trycker in någon knapp (på fläkten eller på fjärrkontrollen) tänds belysningen igen och lyser i ca 3 min för att sedan släckas.
3. Om du åter vill slå på belysningen så att den är tänd hela tiden, håll in knappen för val av funktion (10) i 3 sek.
4. Om du drar ut nätkabeln ur vägguttaget så att fläkten blir strömlös återgår den till fabriksinställningen så att belysningen alltid är på när fläkten slås på.

## Förklaring av fläktens olika funktionslägen

### Normalläge

Displayen visar t.ex.:

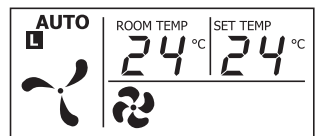

### Naturläge

Displayen visar t.ex.:

I naturläge varieras fläkthastigheten med 5 sek-intervall utifrån ett fast mönster, beroende på vilken fläkthastighet som valts. Fläkten växlar mellan: avstängd, låg, medium och hög.

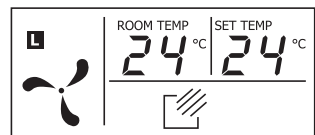

Om fläkthastighet **L** (låg) valts varieras fläkthastigheten enligt diagrammet nedan.

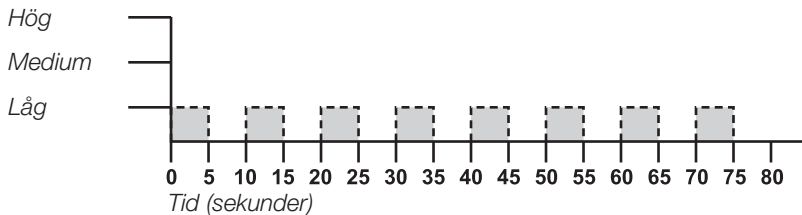

Om fläkthastighet **M** (medel) valts varieras fläkthastigheten enligt diagrammet nedan.

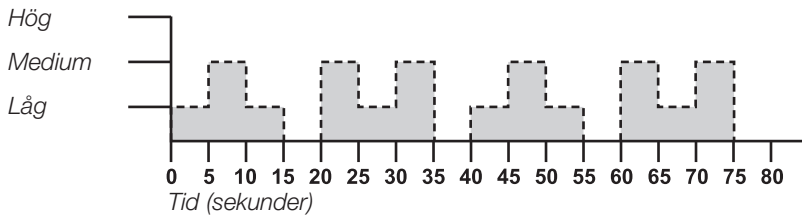

Om fläkthastighet **H** (hög) valts varieras fläkthastigheten enligt diagrammet nedan.

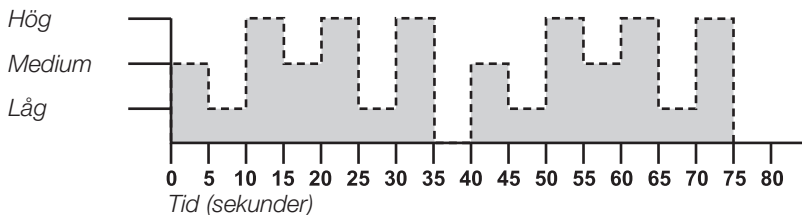

## Nattläge

Displayen visar t.ex.:

När man väljer nattläget kommer fläkten att gå efter samma mönster som i naturläget men med den skillnaden att den kommer att sänka fläkthastigheten successivt med 1 tim mellanrum.

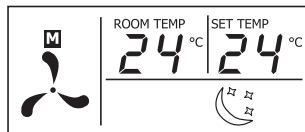

### Exempel:

#### Hög fläkthastighet

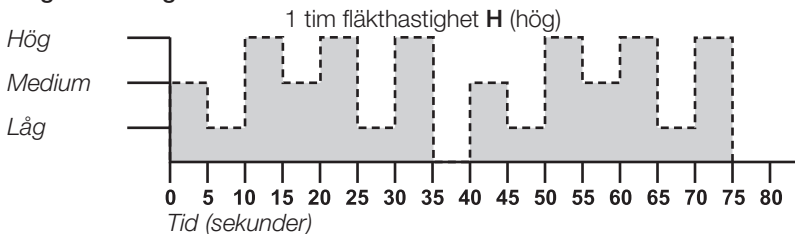

1. Om man väljer **nattläge** och fläkthastighet **hög**, måste man även ställa in timern på hur länge man vill att den ska gå innan fläkten stänger av sig. Låt säga att fläkten ska gå i 4 tim, då startar fläkten i naturlägesdiagrammet för hög fläkthastighet i 1 tim.

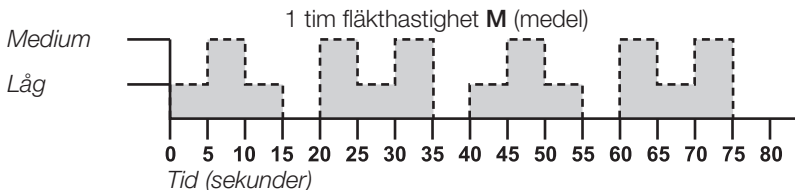

2. Sedan går fläkten efter diagrammet för medelhög fläkthastighet i 1 tim.

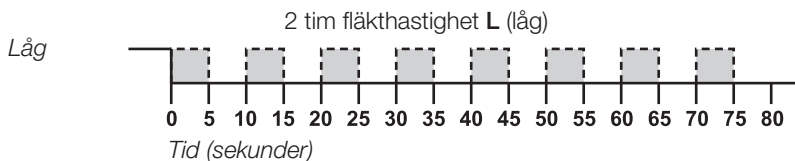

3. De sista 2 tim går fläkten efter diagrammet för låg fläkthastighet. Fläkten stänger av sig efter de 4 tim marna. Fläkten kan stängas av manuellt innan den stänger av sig automatiskt.

#### Medelhög fläkthastighet

Väljer man istället att börja nattläget på medelhög fläkthastighet så går den efter diagrammet för medelhög fläkthastighet i 1 tim och sedan efter diagrammet för låg fläkthastighet i 3 tim innan den stänger av sig efter 4 tim. Fläkten kan stängas av manuellt innan den stänger av sig automatiskt.

## Låg fläkthastighet

Väljer man istället att börja nattläget på låg fläkthastighet går den efter diagrammet för låg fläkthastighet i 4 tim innan den stänger av sig efter 4 tim. Fläkten kan stängas av manuellt innan den stänger av sig automatiskt.

Observera att man måste ställa in timern på hur länge man vill att den ska gå.

## Skötsel och underhåll

- Dra ut stickproppen ur vägguttaget innan rengöring påbörjas.
- Rengör fläkten utvändigt med en lätt fuktad trasa. Använd ett mildt rengöringsmedel, aldrig lösningsmedel eller frätande kemikalier.
- Stäng av fläkten, dra ut stickproppen ur vägguttaget och dammsug gallret på fläktens baksida (luftintag) med jämna mellanrum.
- Om fläkten inte ska användas under en längre period, dra ut stickproppen ur vägguttaget och förvara fläkten på en torr och dammfri plats.

## Avfallshantering

När du ska göra dig av med pelarfläkten ska detta ske enligt lokala föreskrifter.

Är du osäker på hur du ska gå tillväga, kontakta din kommun.

## Specifikationer

<b>Nätanslutning</b>	230 V AC, 50 Hz
<b>Effekt</b>	40 W
<b>Höjd</b>	100 cm
<b>Vikt</b>	4,5 kg
<b>Batterier fjärrkontroll</b>	2 × AAA/LR03

Beskrivning	Symbol	Värde	Enhet
Fläktens högsta flödes hastighet	F	28,03	m <sup>3</sup> /min
Fläktens ineffekt	P	34,9	W
Driftsvärde	SV	0,803	(m <sup>3</sup> /min)/W
Effektförbrukning i standbyläge	P <sub>SB</sub>	0,368	W
Fläktens ljudeffektnivå	LwA	61,0	dB(A)
Maximal lufthastighet	c	2,705	meter/sek
Standard som använts för mätning av driftsvärde	IEC 60879:1986 (corr.1992)		



# Tårnvifte 100 cm

**ART.NR. 18-2861, 18-2862    MODEL X03D WHITE UK, X03D BLACK UK**  
**36-5527, 36-5528                    X03D WHITE, X03D BLACK**

Les brukerveiledningen grundig før produktet tas i bruk og ta vare på den for framtidig bruk. Vi reserverer oss mot ev. feil i tekst og bilde, samt forandringer av tekniske data. Ved tekniske problemer eller spørsmål, ta kontakt med vårt kundesenter. (Se opplysninger om kundesenteret i denne bruksanvisningen).

## Sikkerhet

- Bruk ikke viften dersom støpselet, strømledningen eller andre deler er skadet.
- Produktet må ikke modifiseres eller endres på.
- Produktet er kun beregnet for vanlig bruk i hjemmet.
- Produktet må kun brukes innendørs i tørre, rene omgivelser. Plasser ikke produktet slik at det kan falle ned i vann eller annen væske.
- Trekk alltid støpselet ut av strømuttaket når viften ikke er i bruk.
- La aldri barn oppholde seg i nærheten av tårnviften uten tilsyn.
- Ikke utsett viften for vann eller annen væske.
- Viften må ikke kobles til strømmettet før den er ferdig montert og klar til bruk. Tårnviften må stå oppreist eller i den vinkelen som er oppgitt her. Den må ikke brukes liggende.
- Påse at det ikke kommer uønskede gjenstander inn i viften.
- Viften må ikke skrus av ved kun å trekke ut støpselet fra strømuttaket. Steng viften med strømbryteren og trekk deretter støpselet ut av strømuttaket.
- Forviss deg om at tårnviften er ferdig montert før den tas i bruk første gang.
- Bruk ikke produktet i miljøer hvor eksplosive gasser etc. oppbevares.
- Produktet kan brukes av personer over 8 år dersom de har fått instruksjon i hvordan den fungerer og hvilke farer som er forbundet med dette. Rengjøring og stell kan utføres av barn fra 8 års alderen under tilsyn av voksne. Hold produktet og strømledning utenfor barns rekkevidde (gjelder barn under 8 år).
- Produktet kan benyttes av personer med funksjonshemming og manglende erfaring og kunnskap om produktet, dersom noen har lært dem opp i bruken av det og forståelse for alle eventuelle farer. La aldri barn leke med produktet.

# Montering

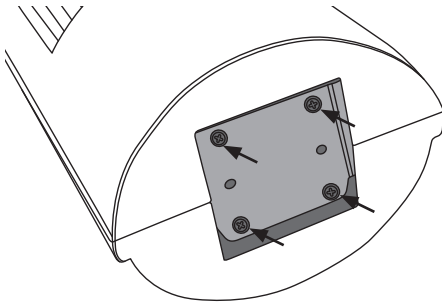

Skru ut de 4 skruene under viften.

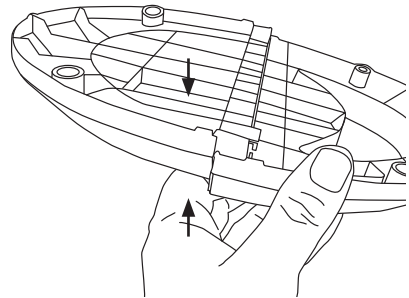

Skyv de to delene til foten sammen.

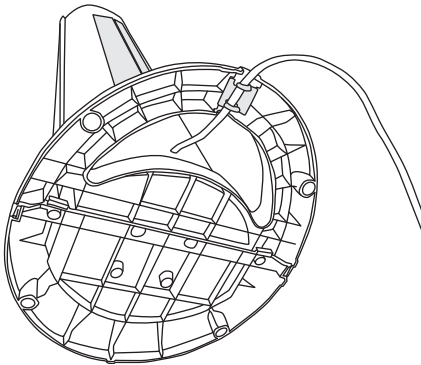

Trekk strømkabelen gjennom hullet i foten og fest kabelen til kabelholderen.

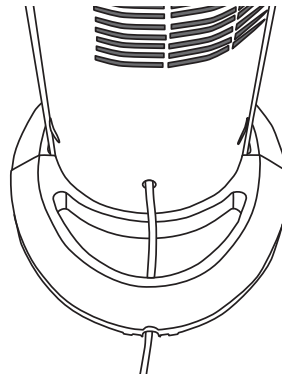

Fest foten til tårnviften med de fire skruene. Den kan kun monteres på én måte, med hullet på linje med strømkabelen på viftens bakside.

## Tiltfunksjon

Tårnviften kan vinkles bakover for å styre luftstrømmen i en litt annen retning. Velg mellom 2 posisjoner: 6 eller 12 graders helling.

Trykk viften forsiktig bakover for å stille den inn i en av posisjonene. Trekk den forsiktig tilbake for å gå tilbake til oppreist stilling.

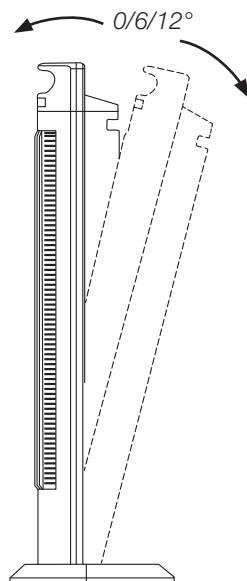

## Knapper og funksjoner

### Fjernkontroll

Batterilokket, som sitter på hovedenhetens bakside, åpnes ved å skyve lokket i pilens retning. Sett inn batteriene (2 x AAA/LR03). Følg merkingen for polaritet i bunnen av batteriholderen.

1. På/av.
2. Valg av hastighet på viften: **AUTO** - **L** (lav), **M** (middels), **H** (høy).
3. Pendlende bevegelser på/av.
4. Innstilling av timer. Bestem hvor lenge viften skal være påslått, og når du ønsker at den skal stenges, automatisk. Trykk gjentatte ganger for å velge aktiv brukstid (fra 30 min til 7 timer og 30 min) i trinn på 30 min av gangen.
5. Valg av funksjon: **normal**, **natur** eller **natt**.

**Obs!** Fjernkontrollen har ingen temperaturinnstillingsknapp.

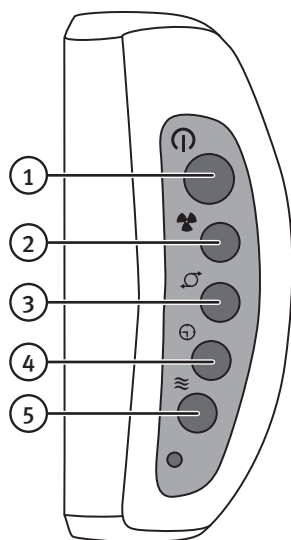

## Manøvreringspanel

- På/av, valg av viftehastighet: **AUTO** - **L** (lav), **M** (middels), **H** (høy).
- Temperaturinnstilling. Trykk gjentatte ganger for å stille inn ønsket temperatur.  
**Obs!** Viften har ingen kjøle- eller oppvarmingsfunksjon. Innstilling av temperatur påvirker kun viftehastigheten. Gjelder kun AUTO-innstillingen. Hvis den ønskede temperaturen stilles lavere enn romtemperaturen vil viftehastigheten øke etc.
- Pendlende bevegelser på/av.
- Innstilling av timer. Bestem hvor lenge viften skal være påslått, og når du ønsker at den skal stenges automatisk. Trykk gjentatte ganger for å velge aktiv brukstid (fra 30 min til 7 timer og 30 min) i trinn på 30 min av gangen.
- Valg av funksjon: **normal**, **natur** eller **natt**.

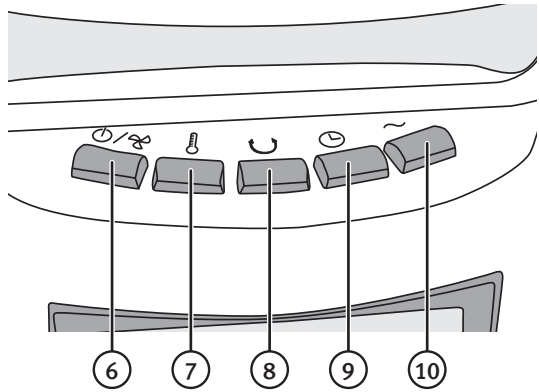

## Displaybelysning

Når viften skrues på vil displaybelysningen også tennes. Hvis den ikke deaktiveres vil den forblir tent så lenge viften er på.

Belysningen kan skrues av slik:

- Hold knappen (10) på viften (eller på fjernkontrollen) inne i 3 sekunder til displayet slukkes.
- Når du seinere trykker inn en knapp, enten på viften eller på fjernkontrollen, vil belysningen tennes igjen og lyse i ca. 3 minutter, for så å slukke igjen.
- Hvis du ønsker kontinuerlig lys på displayet igjen holdes knappen for valg av funksjon (10) inne i ca. 3 sekunder.
- Når støpselet trekkes ut av strømuttaket vil viften stilles tilbake til fabrikk-innstillingene igjen slik at lyset alltid skinner når viften er slått på.

## Forklaring av forskjellige funksjonsinnstillinger

### Normalinnstilling

Displayet viser f.eks.:

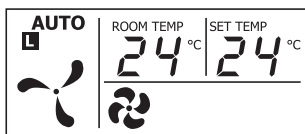

### Naturlig innstilling

Displayet viser f.eks.:

I den naturlige innstillingen varieres viftehastigheten med 5 sekunders intervaller (se skjema nedenfor) ut fra et fast mønster, avhengig av hvilken hastighet som er valgt. Viften skifter mellom: Stengt, lav, middels og høy.

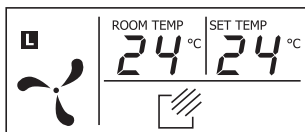

Hvis viftehastigheten **L** (lav) er valgt, varieres viftehastigheten som vist i diagrammet nedenfor.

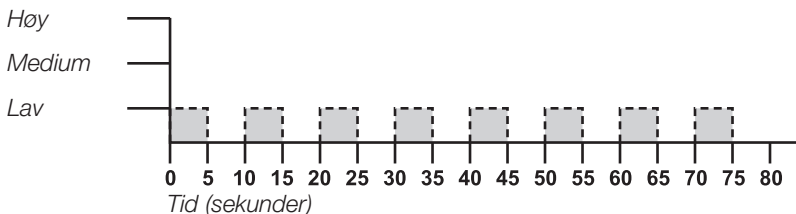

Hvis viftehastigheten **M** (middels) er valgt, varieres viftehastigheten som vist i diagrammet nedenfor.

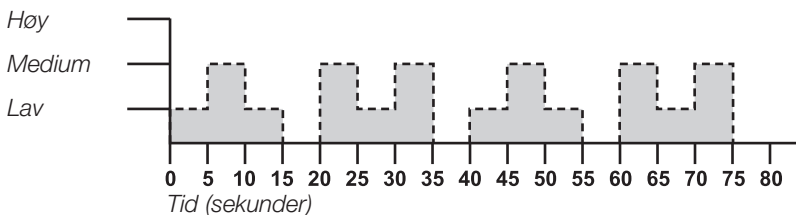

Hvis viftehastigheten **H** (høy) er valgt, varieres viftehastigheten som vist i diagrammet nedenfor.

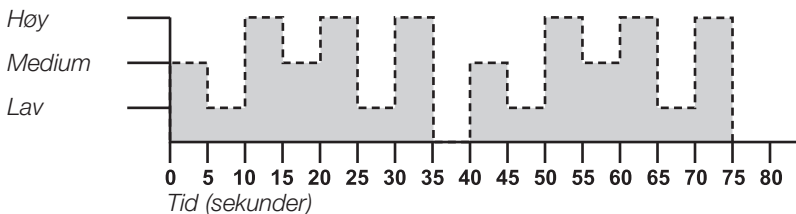

## Nattinnstilling

Displayet viser f.eks.:

Når man velger nattinnstillingen vil viften gå i det samme mønsteret som ved normalinnstilling, men med den forskjellen at den vil senke viftehastigheten suksessivt med én times mellomrom.

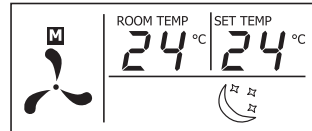

### Eksempel:

#### Høy viftehastighet

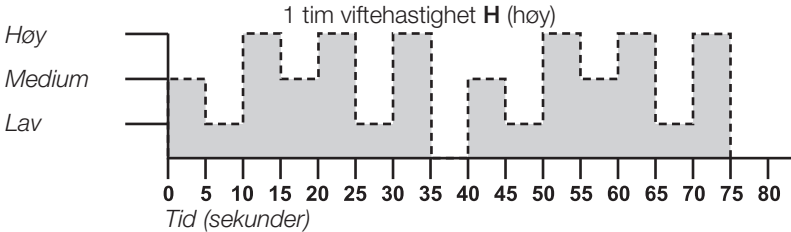

1. Hvis man velger **nattinnstillingen** og viftehastigheten er **høy**, må man også stille inn timeren på hvor lenge man vil at den skal gå før den skrur av. Hvis f.eks. viften skal gå i 4 timer, så starter den i normalinnstillingen for høy hastighet og går slik i én time.

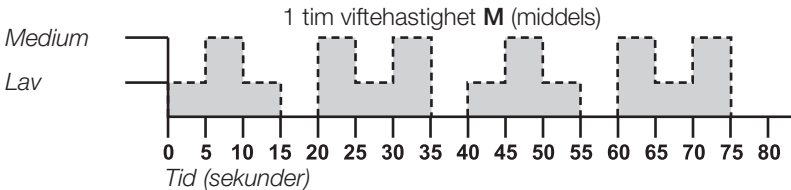

2. Deretter går viften ned på middelshøy viftehastighet og går slik i én time.

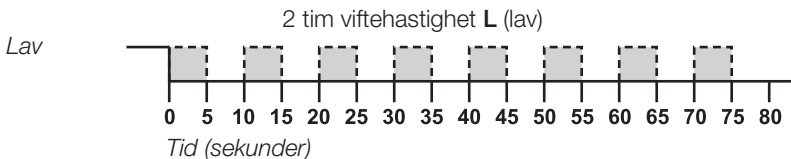

3. De siste 2 timene vil den gå på lav viftehastighet. Viften skrur av etter 4 timer. Viften kan stenges manuelt før disse 4 timene har gått.

#### Middelshøy viftehastighet

Hvis man i stedet velger å starte nattinnstillingen på middelshøy viftehastighet, så går den slik i én time før den senker hastigheten til lav og går på lav intensitet i de 3 siste timene. Etter 4 timer skrur den av. Viften kan stenges manuelt før disse 4 timene har gått.

## Lav viftehastighet

Hvis man i stedet velger å starte nattinnstillingen på lav viftehastighet, så går den på lav intensitet i 4 timer for så å skrues av. Viften kan stenges manuelt før disse 4 timene har gått.

Vær oppmerksom på at man selv må stille inn hvor mange timer den skal gå.

## Stell og vedlikehold

- Trekk støpselet ut fra strømuttaket før rengjøring.
- Rengjør produktet med en lett fuktet klut. Bruk et mildt rengjøringsmiddel, aldri løsningsmidler eller etsende kjemikalier.
- Steng viften, trekk ut støpselet fra strømuttaket og støvsug gitteret på viftens bakside (luftinntaket) med jevne mellomrom.
- Hvis viften ikke skal brukes på en stund må strømkabelen trekkes ut. Viften må oppbevares på en tørr og støvfri plass.

## Avfallshåndtering

Når produktet skal kasseres, må dette skje i henhold til lokale forskrifter. Ved usikkerhet, ta kontakt med lokale myndigheter.

## Spesifikasjoner

<b>Nettspenning</b>	230 V AC, 50 Hz
<b>Effekt</b>	40 W
<b>Høyde</b>	100 cm
<b>Vekt</b>	4,5 kg
<b>Batterier fjernkontroll</b>	2 × AAA/LR03

Beskrivelse	Symbol	Verdi	Enhet
Viftens største luftstrømhastighet	F	28,03	m <sup>3</sup> /min
Viftens effekt inn	P	34,9	W
Driftsverdi	SV	0,803	(m <sup>3</sup> /min)/W
Effektforbruk (i standby-modus)	P <sub>SB</sub>	0,368	W
Viftens lydeffektnivå	LwA	61,0	dB(A)
Maks lufthastighet	c	2,705	m/s
Standard som er benyttet for måling av driftsverdi	IEC 60879:1986 (corr.1992)		

# Pylvästuuletin 100 cm

**TUOTENRO** 18-2861, 18-2862 **MALLI** X03D WHITE UK, X03D BLACK UK  
36-5527, 36-5528 **X03D WHITE, X03D BLACK**

Lue käyttöohje ennen tuotteen käyttöönottoa ja säilytä se tulevaa tarvetta varten. Pidätämme oikeuden teknisten tietojen muutoksiin. Emme vastaa mahdollisista teksti- tai kuvavirheistä. Jos tuotteeseen tulee teknisiä ongelmia, ota yhteys myymälään tai asiakaspalveluun (yhteystiedot käyttöohjeen lopussa).

## Turvallisuus

- Älä käytä pylvästuuletinta, jos sen virtajohto, pistoke tai jokin muu osa on vaurioitunut tai ei toimi normaalisti.
- Älä yritä itse korjata laitetta tai muokata sitä millään tavalla.
- Pylvästuuletin on tarkoitettu ainoastaan normaaliin yksityiskäyttöön kotona.
- Käytä tuuletinta ainoastaan sisätiloissa kuivassa ja puhtaassa ympäristössä. Älä sijoita pylvästuuletinta siten, että se voi pudota veteen tai muuhun nesteeseen.
- Irrota pistoke pistorasiasta, kun et käytä tuuletinta.
- Älä jätä lapsia ilman valvontaa pylvästuulettimen läheisyyteen.
- Älä altista pylvästuuletinta vedelle tai muille nesteille.
- Älä liitä virtaa laitteeseen ennen kuin olet asentanut sen käyttövalmiiksi. Pylvästuulettimen tulee olla pystyasennossa tai kallistettuna. Tuuletinta ei saa käyttää vaakatasossa.
- Varmista, että pylvästuulettimeen ei joudu vieraita esineitä.
- Älä sammuta pylvästuuletinta irrottamalla pistoketta pistorasiasta. Sammuta pylvästuuletin virtakytkimellä ja irrota sen jälkeen pistoke pistorasiasta.
- Varmista ennen ensimmäistä käyttökertaa, että pylvästuuletin on täysin koottu.
- Älä käytä pylvästuuletinta ympäristössä, jossa säilytetään räjähtäviä kaasuja tai aineita.
- Yli 8-vuotiaat lapset saavat käyttää laitetta, jos heitä on ohjeistettu sen turvallisesta käytöstä ja käytön mahdollisista vaaroista. Vain yli 8-vuotiaat lapset saavat puhdistaa laitteen aikuisen valvonnassa. Pidä laite ja sen virtajohto alle 8-vuotiaiden lasten ulottumattomissa.
- Henkilöt, joilla on fyysisiä tai psyykkisiä rajoitteita, tai henkilöt, joilla ei ole riittävästi turvallisuuteen vaikuttavia taitoja tai kokemusta, saavat käyttää laitetta, jos heitä on ohjeistettu sen turvallisesta käytöstä ja käytön mahdollisista vaaroista. Älä anna lasten leikkiä tuulettimella.



# Asennus

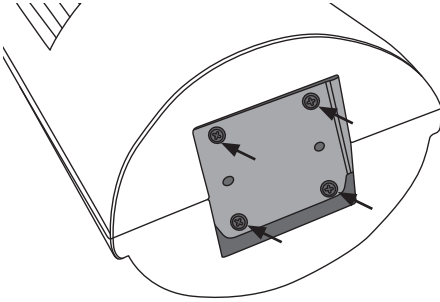

Irrota pylvästuulettimen pohjassa olevat neljä ruuvia jalan kiinnikkeestä.

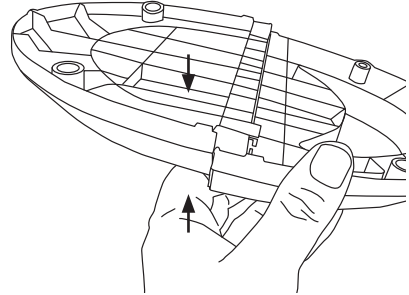

Työnnä jalan kaksi osaa yhteen.

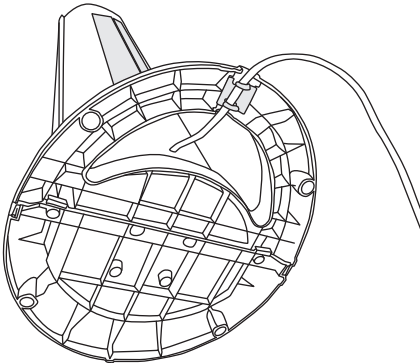

Pujota virtajohto jalan reiän läpi ja kiinnitä johto kaapelipidikkeeseen.

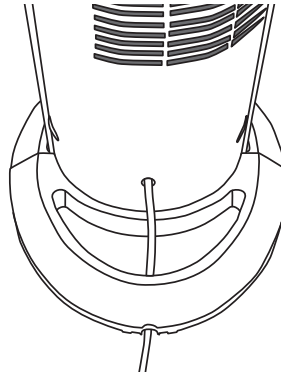

Kiinnitä jalka pylvästuulettimen neljällä ruuvilla. Jalka voidaan kiinnittää vain yhdellä tavalla siten, että reikä on linjassa virtajohto kanssa tuulettimen takapuolella.

## Pylvästuulettimen kallistaminen

Pylvästuuletinta voi kallistaa taaksepäin, jos ilmavirtaa halutaan suunnata eri paikkaan.

Kallistuksessa on kaksi tasoa: 6 ja 12 astetta.

Valitse kallistus kääntämällä tuuletinta varovasti taaksepäin. Palauta tuuletin alkuperäiseen asentoon kääntämällä sitä varovasti eteenpäin.

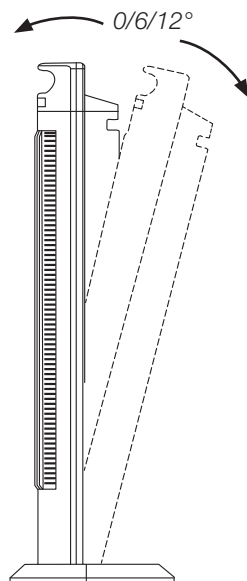

## Painikkeet ja toiminnot

### Kaukosäädin

Avaa kaukosäätimen takapuolella olevan paristolokeron kansi työntämällä sitä nuolen suuntaan, ja aseta lokeroon paristot (2 kpl AAA/LR03). Varmista paristolokeron pohjassa olevista merkinnöistä, että paristot tulevat oikein päin.

1. Päällä/pois päältä
2. Puhallusnopeuden valinta: **AUTO - L** (matala), **M** (keskitaso), **H** (korkea).
3. Pyörivän liikkeen käynnistys/sammutus.
4. Ajastimen asetus. Valitse päälläoloaika (30 minuuttia – 7,5 tuntia) 30 minuutin jaksoissa painamalla painiketta useita kertoja.
5. Toiminnonvalinta: **Tasainen**, **luonnollinen** ja **yö**.

**Huom.!** Kaukosäätimessä ei ole lämpötilanvalintapainiketta.

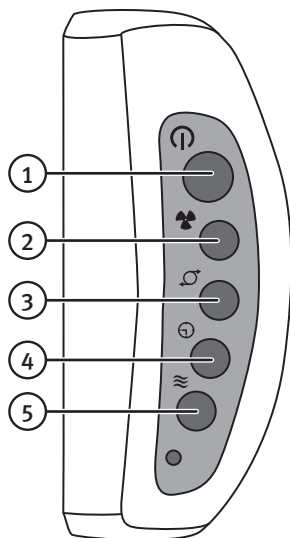

## Ohjauspaneeli

- Päälle/pois päältä, puhallusnopeuden valinta: **AUTO** - **L** (matala), **M** (keskitaso), **H** (korkea).
- Lämpötilansäätö. Valitse sopiva lämpötila painamalla painiketta useita kertoja.  
**Huom.!** Pylvästuulettimessa ei ole jäähdytys- ja lämmitystoimintoa. Lämpötilansäätö vaikuttaa ainoastaan puhallusnopeuteen. Tämä koskee ainoastaan AUTO-tilaa. Jos haluttu lämpötila esimerkiksi asetetaan alhaisemmaksi kuin huoneen lämpötila, puhaltimen nopeus kasvaa.
- Pyörivän liikkeen käynnistys/sammutus.
- Ajastimen asetus. Valitse päälläoloaika (30 minuuttia – 7,5 tuntia) 30 minuutin jaksoissa painamalla painiketta useita kertoja.
- Toiminnonvalinta: **Tasainen**, **luonnollinen** ja **yö**.

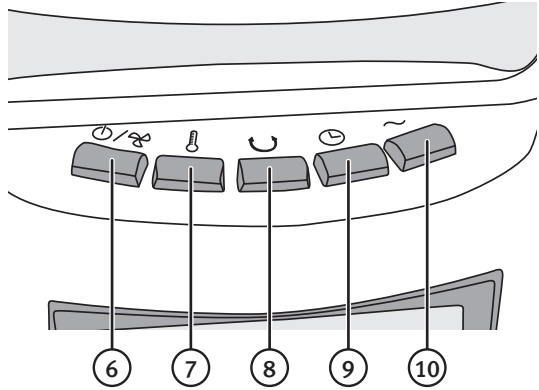

## Näytön valo

Näytön valo syttyy automaattisesti, kun tuuletin käynnistetään.

Sammuta näytön valo seuraavalla tavalla:

- Paina tuulettimen (tai kaukosäätimen) toimintopainiketta (10) kolmen sekunnin ajan, kunnes näytön valo sammuu.
- Voit syyttää näytön valon kolmen minuutin ajaksi painamalla jotain tuulettimen tai kaukosäätimen painiketta.
- Jos haluat, että näytön valo palaa jatkuvasti, paina toimintopainiketta (10) kolmen sekunnin ajan.
- Jos irrotat muuntajan pistorasiasta, tuulettimen tehdasetukset palautuvat, ja näytön valo palaa aina, kun tuuletin käynnistetään.

# Tuulettimen toimintojen selitykset

## Normaalitila

Näytöllä lukee esim.:

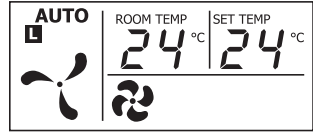

## Luonnollinen tila

Näytöllä lukee esim.:

Luonnollisessa tilassa tuulettimen nopeus vaihtelee viiden sekunnin välein kiinteän ohjelman mukaan riippuen puhallusnopeudesta. Puhaltimessa on seuraavat tehot: Sammutettu, matala, keskitaso ja korkea.

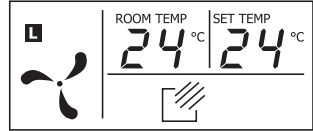

Jos valitset matalan (L) tehon, puhaltimen nopeus vaihtelee alla olevan diagrammin mukaan.

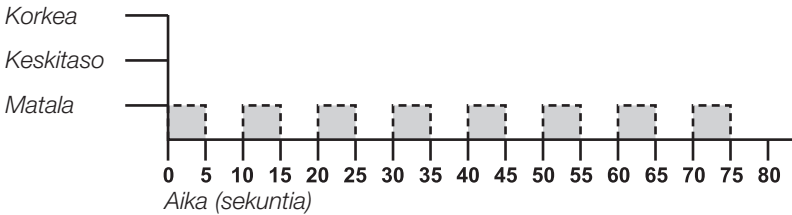

Jos valitset keskitehon (M), puhaltimen nopeus vaihtelee alla olevan diagrammin mukaan.

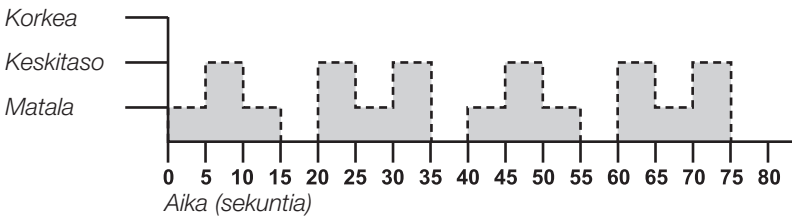

Jos valitset korkean (H) tehon, puhaltimen nopeus vaihtelee alla olevan diagrammin mukaan.

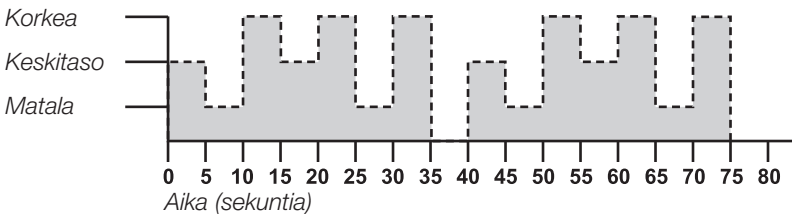

## Yötila

Näytöllä lukee esim.:

Yötilassa tuuletin käy muuten kuten luonnontilassa, mutta se alentaa puhallusnopeutta asteittain yhden tunnin välein.

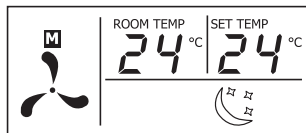

### Esimerkki:

#### Suuri puhallusnopeus

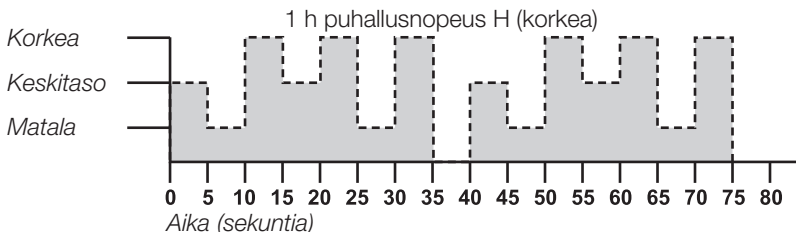

1. Jos valitset **yötilan** ja puhallusnopeudeksi **suuren**, ajastimella tulee valita, kuinka pitkään tuuletin on käynnissä, ennen kuin se sammuu. Jos tuuletin on päällä neljä tuntia, puhallin käynnistyy luonnontilassa, ja se käy suurella nopeudella yhden tunnin.

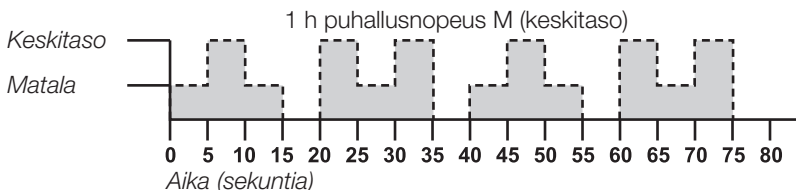

2. Sen jälkeen tuuletin käy keskiteholla yhden tunnin.

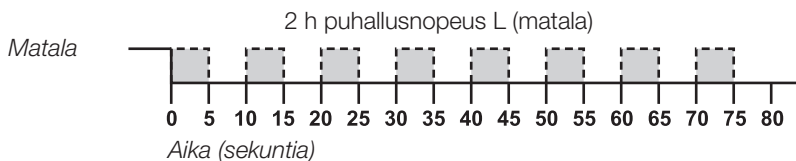

3. Tämän jälkeen tuuletin käy alhaisella nopeudella kaksi tuntia. Tämän jälkeen tuuletin sammuu. Tuulettimen voi myös sammuttaa manuaalisesti ennen kuin se sammuu automaattisesti.

#### Keskiteho

Jos valitset yötilan ja puhallusnopeudeksi keskitehon, tuuletin käy keskiteholla yhden tunnin, minkä jälkeen se käy alhaisella nopeudella kolme tuntia, minkä jälkeen tuuletin sammuu. Tuulettimen voi myös sammuttaa manuaalisesti ennen kuin se sammuu automaattisesti.

## Alhainen puhallusnopeus

Jos valitset yötilan ja puhallusnopeudeksi alhaisen tehon, tuuletin käy alhaisella teholla neljä tuntia, minkä jälkeen se sammuu. Tuulettimen voi myös sammuttaa manuaalisesti ennen kuin se sammuu automaattisesti.

Ota huomioon, että käyntiaika tulee asettaa ajastimella.

## Puhdistaminen ja huolto

- Irrota pistoke pistorasiasta ennen pylvästuulettimen puhdistamista.
- Puhdista pylvästuuletin ulkopuolelta kevyesti kostutetulla liinalla. Käytä mietoa puhdistusainetta. Älä käytä liuotusaineita tai syövyttäviä kemikaaleja.
- Sammuta pylvästuuletin, irrota pistoke pistorasiasta ja imuroidu tuulettimen takana oleva ritilä (ilman sisääntulo) tasaisin väliajoin.
- Jos pylvästuuletinta ei käytetä pitkään aikaan, irrota pistoke pistorasiasta ja säilytä pylvästuuletinta kuivassa ja pölyttömässä paikassa.

## Kierrättäminen

Kierrätä pylvästuuletin asianmukaisesti, kun poistat sen käytöstä. Tarkempia kierrätysohjeita saat kuntasi jäteneuvonnasta.

## Tekniset tiedot

<b>Sähköverkkoiliitäntä</b>	230 V AC, 50 Hz
<b>Teho</b>	40 W
<b>Korkeus</b>	100 cm
<b>Paino</b>	4,5 kg
<b>Kaukosäätimen paristot</b>	2 kpl AAA/LR03

Kuvaus	Symboli	Arvo	Yksikkö
Tuulettimen enimmäisilmavirta	F	28,03	m <sup>3</sup> /min
Tuulettimen ottoteho	P	34,9	W
Käyttöarvo	SV	0,803	(m <sup>3</sup> /min)/W
Tehonkulutus valmiustilassa	P <sub>SB</sub>	0,368	W
Tuulettimen äänitehotaso	LwA	61,0	dB(A)
Suurin ilman nopeus	c	2,705	m/s
Käyttöarvon mittaustandardi	IEC 60879:1986 (corr.1992)		

# Turmventilator 100 cm

**ART.NR. 18-2861, 18-2862  
36-5527, 36-5528**

**MODELL X03D WHITE UK, X03D BLACK UK  
X03D WHITE, X03D BLACK**

Vor Inbetriebnahme die komplette Bedienungsanleitung durchlesen und aufbewahren. Irrtümer, Abweichungen und Änderungen behalten wir uns vor. Bei technischen Problemen oder anderen Fragen freut sich unser Kundenservice über eine Kontaktaufnahme (Kontakt siehe Rückseite).

## Sicherheit

- Das Gerät nicht betreiben, wenn es bzw. Netzkabel/Netzstecker auf irgendeine Weise beschädigt ist oder nicht fehlerfrei funktioniert.
- Niemals versuchen, das Gerät zu reparieren oder anderweitig Änderungen daran vorzunehmen.
- Das Gerät ist nur für den Hausgebrauch bestimmt.
- Das Gerät nur im Innenbereich in trockener, sauberer Umgebung verwenden. Das Gerät immer so aufstellen, dass es nicht in Wasser oder andere Flüssigkeiten fallen kann.
- Bei Nichtbenutzung stets den Netzstecker ziehen.
- Kinder, die sich in der Nähe des Gerätes befinden, niemals unbeaufsichtigt lassen.
- Das Gerät niemals Wasser oder anderen Flüssigkeiten aussetzen.
- Das Gerät erst dann an das Stromnetz anschließen, wenn es vollständig montiert und betriebsbereit ist. Das Gerät immer aufrecht aufstellen und nicht in liegender Position benutzen.
- Sicherstellen, dass keine Fremdkörper in das Gerät gelangen.
- Das Gerät niemals durch Herausziehen des Netzsteckers ausschalten. Das Gerät mit dem Ein-/Ausschalter ausschalten und dann den Netzstecker aus der Steckdose ziehen.
- Sicherstellen, dass das Gerät komplett fertig montiert ist, bevor es in Betrieb genommen wird.
- Das Gerät niemals in Bereichen einsetzen, in denen explosive Gase oder Stoffe gelagert werden.
- Das Gerät ist nur dann für Kinder ab 8 Jahren geeignet, wenn diese in die sichere Handhabung eingeführt worden sind und Risiken und Gefahren der Benutzung verstehen. Reinigung und Wartung darf von Kindern ab 8 Jahren unter Aufsicht eines Erwachsenen durchgeführt werden. Das Gerät inklusive Netzkabel außer Reichweite von Kindern unter 8 Jahren halten.
- Das Gerät ist für Personen mit eingeschränkten physischen, sensorischen oder geistigen Fähigkeiten bzw. mangelnder Erfahrung/mangelndem Wissen nur dann geeignet, wenn diese in die sichere Handhabung eingeführt worden sind und die Risiken und Gefahren der Benutzung verstehen. Kein Kinderspielzeug.

# Montage

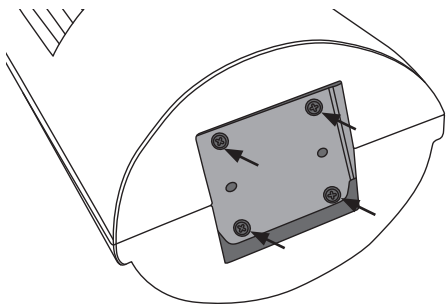

Die 4 Schrauben an der Halterung des Ständers unten am Turmventilator abschrauben.

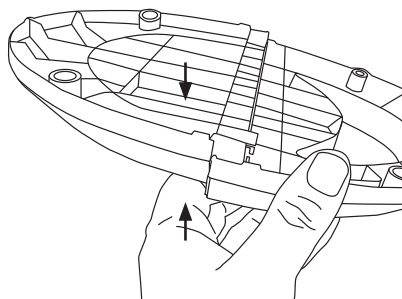

Die zwei Teile des Sockels zusammenschieben.

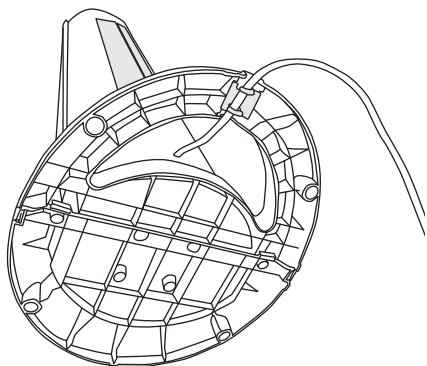

Das Netzkabel durch das Loch im Sockel ziehen und in der Kabelhalterung befestigen.

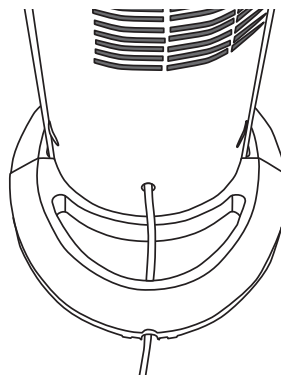

Den Sockel mithilfe der 4 Schrauben am Gerät festschrauben. Er passt nur auf eine Weise, mit dem Loch in einer Linie mit dem Netzkabel auf der Rückseite des Gerätes.



## Kippfunktion

Das Gerät kann bei Bedarf nach hinten gekippt werden um den Luftstrom zu steuern. Auswahl zwischen 2 Stufen, Neigung mit 6 oder 12 Grad.

Das Gerät vorsichtig nach hinten drücken um die gewünschte Stellung auszuwählen. Das Gerät vorsichtig nach vorne ziehen um die normale Stellung wieder einzunehmen.

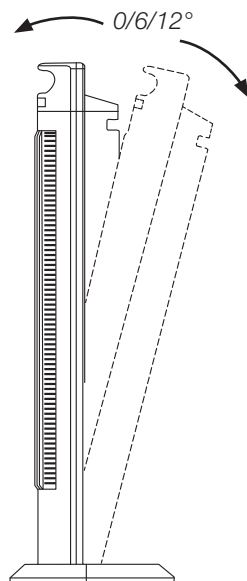

## Tasten und Funktionen

### Fernbedienung

Die Batterieabdeckung an der Rückseite der Fernbedienung durch Schieben in Pfeilrichtung öffnen und die Batterien einsetzen (2 x AAA/LR03). Die Abbildung unten im Batteriefach zeigt die korrekte Ausrichtung der Batterien an.

1. Ein/Aus.
2. Einstellung der Lüftungsgeschwindigkeit: **AUTO** - **L** (low=niedrig), **M** (medium=mittel), **H** (high=hoch).
3. Oszillation ein/aus.
4. Einstellung des Timers. Die Betriebsdauer des Gerätes kann festgelegt werden, so dass dieses nach der eingestellten Zeit automatisch ausschaltet. Wiederholt drücken um die Betriebszeit in Schritten von 30 min einzustellen (von 30 min bis 7 h und 30 min).
5. Auswahl der Funktion: **Normal**, **Natur** oder **Nacht**.

**Achtung:** Die Fernbedienung hat keine Taste zur Temperatureinstellung, im Gegensatz zum Bedienfeld am Gerät.

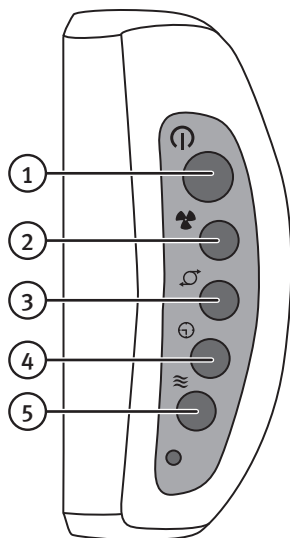

## Bedienfeld

- Ein/aus, Einstellung der Lüftungsgeschwindigkeit: **AUTO** - **L** (low=niedrig), **M** (medium=mittel), **H** (high=hoch).
- Temperatureinstellung. Wiederholt drücken um die gewünschte Temperatur einzustellen.  
**Achtung:** Der Ventilator hat keine Kühl- oder Aufwärmfunktion. Die Temperatureinstellung hat lediglich Auswirkung auf die Geschwindigkeit. Gilt nur für den Automodus. Liegt die eingestellte Temperatur unter der Zimmertemperatur, erhöht sich die Geschwindigkeit etc.
- Oszillation ein/aus.
- Einstellung des Timers. Die Betriebsdauer des Gerätes kann festgelegt werden, so dass dieses nach der eingestellten Zeit automatisch ausschaltet. Wiederholt drücken um die Betriebszeit in Schritten von 30 min einzustellen (von 30 min bis 7 h und 30 min).
- Auswahl der gewünschten Funktion: **Normal**, **Natur** oder **Nacht**.

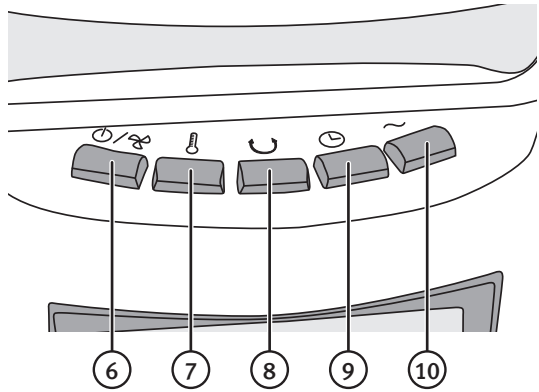

## Hintergrundbeleuchtung

Wird der Ventilator eingeschaltet, leuchtet die Displaybeleuchtung auf und bleibt eingeschaltet.

Um diese zu ausschalten, folgenderweise vorgehen:

- Den Funktionswahlschalter (10) 3 Sekunden lang am Ventilator gedrückt halten (oder auf der Fernbedienung), bis das Display erlischt.
- Wenn dann irgendeine Taste gedrückt wird (am Ventilator oder auf der Fernbedienung), schaltet die Displaybeleuchtung wieder ein und leuchtet ca. 3 min um dann zu erlöschen.
- Um die Beleuchtung wieder im Dauerbetrieb einzuschalten, den Funktionswahlschalter (10) ca. 3 Sekunden lang gedrückt halten.
- Wird das Netzkabel aus der Steckdose gezogen und die Stromversorgung des Ventilators getrennt, geht er auf die Werkseinstellung zurück, sodass die Beleuchtung im Betrieb konstant leuchtet.

# Erklärung zu den versch. Funktionsstufen des Ventilators

## Normalmodus

Auf dem Display erscheint z. B.:

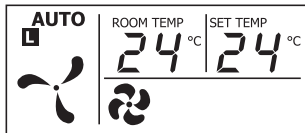

## Naturmodus

Auf dem Display erscheint z. B.:

Im Naturmodus variiert die Ventilatorgeschwindigkeit mit 5-Sekunden-Intervall in einem bestimmten Muster, je nach eingestellter Geschwindigkeit. Der Ventilator wechselt zwischen: ausgeschaltet, niedrig, mittel und hoch.

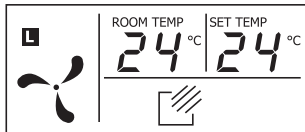

Bei Geschwindigkeitseinstellung **L** (niedrig) variiert die Geschwindigkeit gemäß dem folgenden Diagramm.

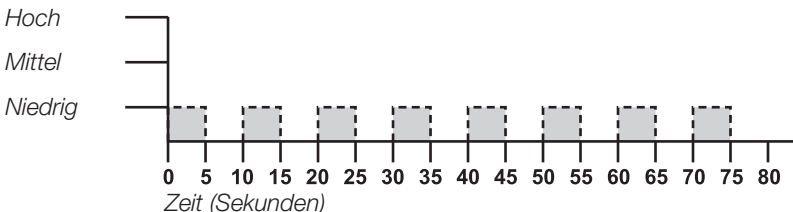

Bei Geschwindigkeitseinstellung **M** (mittel) variiert die Geschwindigkeit gemäß dem folgenden Diagramm.

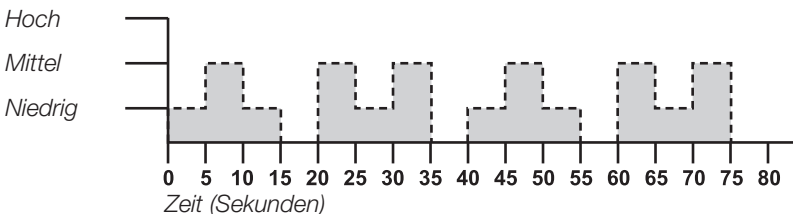

Bei Geschwindigkeitseinstellung **H** (hoch) variiert die Geschwindigkeit gemäß dem folgenden Diagramm.

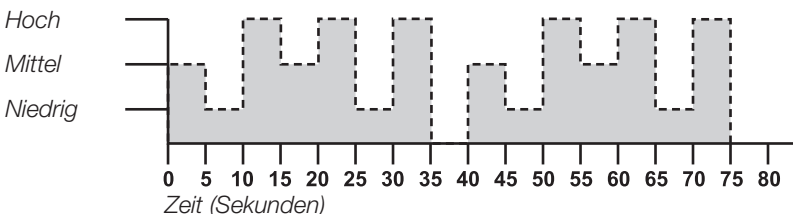

DEUTSCH

## Nachtmodus

Auf dem Display erscheint z. B.:

Wird der Nachtmodus ausgewählt, folgt der Ventilator demselben Muster wie im Naturmodus, mit dem Unterschied, dass die Gebläsegeschwindigkeit im Stundentakt schrittweise gesenkt wird.

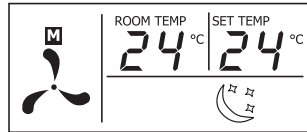

### Beispiel:

#### Hohe Gebläsegeschwindigkeit

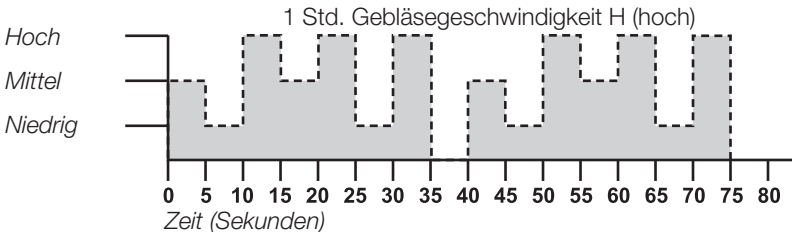

1. Wird der **Nachtmodus** gewählt und die Gebläsegeschwindigkeit **hoch**, muss am Timer eingestellt werden, wie lange es dauern soll bis der Ventilator ganz ausschaltet. Wenn der Ventilator 4 Std. lang laufen soll, startet er 1 Stunde lang im Naturbetriebsdiagramm für hohe Gebläsegeschwindigkeit.

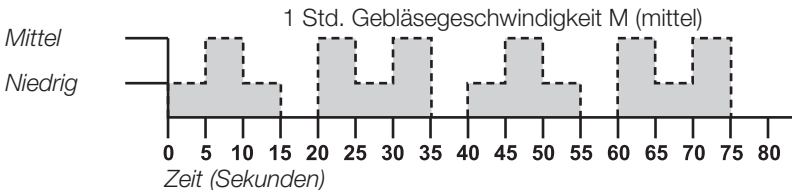

2. Danach läuft der Ventilator 1 Stunde lang nach dem Diagramm für mittlere Gebläsegeschwindigkeit.

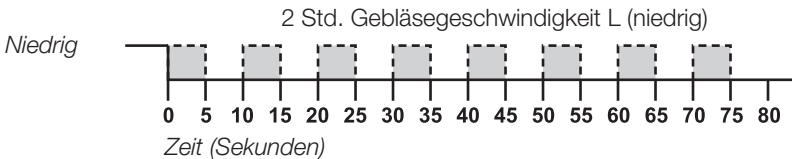

3. Die letzten 2 Stunden läuft der Ventilator nach dem Diagramm für niedrige Gebläsegeschwindigkeit. Nach den 4 Std. schaltet der Ventilator aus. Der Ventilator kann bereits vor der automatischen Abschaltung manuell ausgeschaltet werden.

#### Mittlere Gebläsegeschwindigkeit

Wird der Nachtmodus in mittlerer Gebläsegeschwindigkeit gewählt, läuft der Ventilator 1 Stunde lang nach dem Diagramm für mittlere Geschwindigkeit und dann 3 Std. nach dem Diagramm für niedrige Geschwindigkeit und schaltet dann nach 4 Std. ab. Der Ventilator kann bereits vor der automatischen Abschaltung manuell ausgeschaltet werden.

## Niedrige Gebläsegeschwindigkeit

Wird der Nachtmodus in niedriger Gebläsegeschwindigkeit gewählt, läuft der Ventilator 4 Std. lang nach dem Diagramm für niedrige Geschwindigkeit und schaltet dann nach 4 Std. ab. Der Ventilator kann bereits vor der automatischen Abschaltung manuell ausgeschaltet werden.

Bitte beachten, dass der Timer auf die gesamte Betriebsdauer eingestellt werden muss.

## Pflege und Wartung

- Vor Pflege und Wartung stets den Netzstecker aus der Steckdose ziehen.
- Das Produkt außen mit einem leicht befeuchteten Tuch reinigen. Ein sanftes Reinigungsmittel verwenden, keine scharfen Chemikalien oder Reinigungslösungen.
- Das Gerät ausschalten, den Netzstecker aus der Steckdose ziehen und das Gitter an der Rückseite des Gerätes (Lufteinlass) regelmäßig mit dem Staubsauger reinigen.
- Bei längerer Nichtbenutzung stets den Netzstecker ziehen und das Gerät an einem trockenen und staubfreien Ort aufbewahren.

## Hinweise zur Entsorgung

Bitte das Produkt entsprechend den lokalen Bestimmungen entsorgen.

Weitere Informationen sind von der Gemeinde oder den kommunalen Entsorgungsbetrieben erhältlich.

## Technische Daten

<b>Betriebsspannung</b>	230 V AC, 50 Hz
<b>Leistung</b>	40 W
<b>Höhe</b>	100 cm
<b>Gewicht</b>	4,5 kg
<b>Batterien Fernbedienung</b>	2 × AAA/LR03

Beschreibung	Symbol	Wert	Einheit
Max. Volumenstrom des Ventilators	F	28,03	m <sup>3</sup> /min
Leistungsaufnahme des Ventilators	P	34,9	W
Serviceverhältnis	SV	0,803	(m <sup>3</sup> /min)/W
Leistungsaufnahme im Bereitschaftszustand	P SB	0,368	W
Schalleistungspegel des Ventilators	LwA	61,0	dB(A)
Max. Luftgeschwindigkeit	c	2,705	m/s
Messnorm für die Entwicklung des Serviceverhältnisses	IEC 60879:1986 (corr.1992)		





## SVERIGE

---

**KUNDTJÄNST** Tel: 0247/445 00  
Fax: 0247/445 09  
E-post: kundservice@clasohlson.se

**INTERNET** www.clasohlson.se

**BREV** Clas Ohlson AB, 793 85 INSJÖN

## NORGE

---

**KUNDESENTER** Tlf.: 23 21 40 00  
Faks: 23 21 40 80  
E-post: kundesenter@clasohlson.no

**INTERNETT** www.clasohlson.no

**POST** Clas Ohlson AS, Postboks 485 Sentrum, 0105 OSLO

## SUOMI

---

**ASIAKASPALVELU** Puh.: 020 111 2222  
Sähköposti: asiakaspalvelu@clasohlson.fi

**INTERNET** www.clasohlson.fi

**OSOITE** Clas Ohlson Oy, Maistraatinportti 4 A, 00240 Helsinki

## UNITED KINGDOM

---

**CUSTOMER SERVICE** Contact number: 020 8247 9300  
E-mail: customerservice@clasohlson.co.uk

**INTERNET** www.clasohlson.co.uk

**POSTAL** 10 – 13 Market Place  
Kingston Upon Thames  
Surrey  
KT1 1JZ

## DEUTSCHLAND

---

**KUNDENSERVICE** Unsere Homepage [www.clasohlson.de](http://www.clasohlson.de) besuchen  
und auf Kundenservice klicken.