

BRUKSANVISNING

Veinavigator



Nr: 38-2700
Modell: A-600

CLAS OHLSON

Veinavigator

Art.nr 38-2700, modell A-600

Les nøye igjennom hele bruksanvisningen og ta vare på den til senere bruk.

Vi reserverer oss for ev. tekst- og bildefeil, samt forandringer av tekniske data.

Ved tekniske problemer eller andre spørsmål, ta kontakt med vårt kundesenter (se opplysninger på baksiden).

Produktbeskrivelse

- Automatisk beregning av distansen på kjøreruten
- Stemmeguiding
- Fargeskjerm
- MP3- og videospiller
- Innebygd høyttaler og antenne
- Forhåndsinstallert veikart over hele Norden
- Støtte for WAAS/EGNOS
- Leveres med holder og biladapter

Sikkerhet

- Tenk på trafikksikkerheten. Gjør aldri noen innstillinger på produktet mens du kjører.
- Den beregnede ruten er kun et hjelpemiddel. Det er førerens ansvar å følge trafikken og trafikkreglene.
- La aldri produktet være på instrumentbordet ved direkte sollys. Overoppheting av batteriet kan forårsake skader på produktet.
- Husk at GPS-signaler ikke kan passere gjennom tette materialer (bortsett fra glass). GPS-signaler kan altså ikke tas imot hvis du er innendørs eller i en tunnel.
- Mottaking fra minst 4 GPS-satelliter kreves for å fastslå din posisjon. Mottakingen kan påvirkes av dårlig vær eller skyggende bygninger eller trær.
- Plasser aldri produktet så det dekker førerens sikt eller foran kollisjonsputer eller kollisjonsgardiner.

1. Kom i gang

1.1 Å starte enheten



På/av-bryteren (ON/OFF) er på enhetens bakside. Den må stå i posisjon "ON" for at enheten skal fungere. Dra ut og bruk den medfølgende pekepinnen til å stille bryteren i posisjon ON.

Anm. På/av-bryteren kan stå i posisjon ON hele tiden ved normal bruk. Det er kun nødvendig å skru den av når den ikke er i bruk over lengre perioder.

1.2 Å lade enheten

Det innebygde batteriet må lades opp til fullt før første gangs bruk.



1. Den medfølgende billaderen kobles til DC-uttaket på enhetens underside.
2. Plugg så laderen til bilens 12 Volts sigaretttenner. Det kan hende at du må skru på bilens tenning for å få sigaretttenneren til å fungere.
3. Ladingsindikatoren på enhetens forside viser når lading pågår. Laderen må ikke kobles fra før batteriet er fulladet.

Obs! Laderen må ikke kobles til sigarettuttaket før bilen er startet. Den spenningen som oppstår i startøyeblikket kan bli høyere enn enhetens drivspenning, hvilket kan føre til at enheten skades.

1.3 Bruk i bilen

Når enheten er i bilen bør medfølgende lader og holder brukes.



1. Finn en passende plass på bilens frontrute for montering av holder. Monter aldri holderen sånn at den tar sikten fra føreren.
2. Monter armen på holderen ved forsiktig å skyve den i sporet på holderens bakside.
3. Armen festes ved å trykke sugeproppen mot ruten. Deretter låses den ved å trykke inn låseknappen til proppen sitter fast på ruta.
4. Sett navigatoren i holderen og juster armen til ønsket posisjon.

1.4 Knapper og funksjoner

Enhetsens forside



- 1. GPS- og Ladingsindikator** – Viser status på lading og GPS-signaler.

Lading

Rødt blinkende lys

Batteriet trenger lading

Gult blinkende lys

Lading pågår

Gult kontinuerlig lys

Batteriet fulladet

GPS

Grønt blinkende lys







GPS-enheten søker etter satelliter

Grønt kontinuerlig lys

GPS-enheten har kontakt med satelliter

- 2. Pekeskjerm** – Viser veinavigatorens funksjoner. Bruk medfølgende pekepinne for å styre funksjonene på skjermen.

3. Knapper

-  På/Av-knapp
-  Tilbake (ESC)
-  Øke lydvolument (+)
-  Redusere lydvolument (-)
-  Menyknapp
-  Skru av høyttaleren (MUTE)

4. Navigeringsknapp

- Bruk pilene (▲▼◀▶) for å navigere i enhetens menyer.
- Trykk på knappens sentrum for å bekrefte ditt menyvalg (OK).

Enhetens bakside

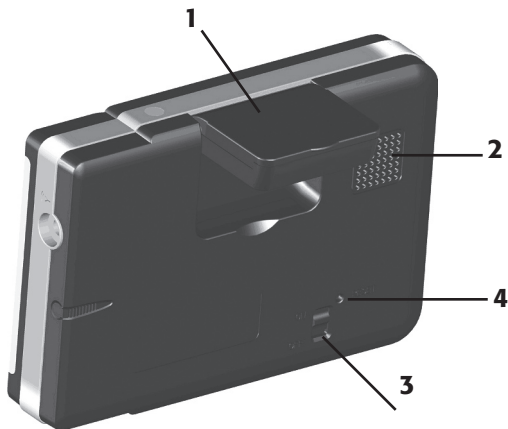

1. **GPS-antenne** – Tar imot GPS-signalene. Best mottak oppnås når antennen er horisontalt (vannrett) plassert.
2. **Høytaler**
3. **ON/OFF-bryter** – Stenger enheten helt.
4. **Resetknapp** – Et trykk på denne nullstiller enheten.

Enhetsens venstre side

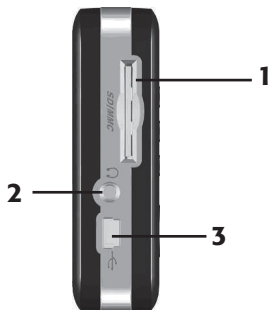

1. **Minnekortholder** – Tilkoblingspunkt for minnekort (SD/MMC).
2. **Hodetelefonuttak** – Tilkoblingspunkt for de medfølgende høyttalerne.
3. **USB-tilkobling** – For oppkobling til PC.

Enhetsens høyre side

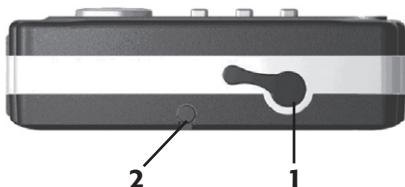

1. **Antennetilkoblingspunkt** – Punkt for ekstern GPS-antenne (medfølger ikke). Hvis bilens frontrute har innebygd metallfolie, for å dempe varmestråling fra solen, kan det være behov for ekstern antenne. Metallfolien forhindrer GPS-signalene, slik at enheten ikke får bestemt sin posisjon.
2. **Pekepinnen** – Brukes til å styre funksjonene på skjermen. Pekepinnen løsnes ved å dra den rett ut.

Enhetens topp



1. **Lyssensor** – Måler lysstyrken.

Enhetens underside

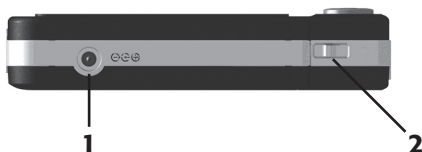

1. **Ladetilkoplingspunkt** – Tilkoblingspunkt for medfølgende billader.
2. **HOLD** – Med regulatoren i høyre posisjon forhindres at knappene trykkes inn ufrivillig.

2. Grunnfunksjoner

Dette avsnittet forutsetter at du har lest instruksjonene i avsnittet "Kom i gang".

2.1 Slå av og på enheten

1. Trykk inn På/Av-knappen for å slå på enheten.
2. Når du starter enheten første gang kommer hovedmenyen opp.









Menyen viser 6 knapper. Hver av knappene representerer en funksjon:

- Navigation – Starter navigeringen.
 - Photo – Åpner fotoalbumet.
 - MP3 – Starter den innebygde MP3-spilleren.
 - Video – Starter den innebygde filmviseren.
 - Calculator – Starter minikalkulatoren.
 - Settings – Åpner instillingsmenyen.
3. Trykk på respektive knapp for å starte funksjonen. Se følgende kapittel:

2.2 Bruk av enheten

Bruk av hardwareknappene

	På/Av-knapp.	Slår enheten av og på.
	Tilbake (ESC).	Flytte tilbake til foregående meny. Gå tilbake til kartet når navigasjonsmenyen vises.
	Øke lydvolument (+).	
	Redusere lydvolument (-).	
	Menyknapp.	Trykk for å gå inn i menyene.
	Skrue av høyttaleren (MUTE).	

Bruk navigeringsknappen

- Bruk pilene (▲▼◀▶) for å navigere i enhetens menyer.
- Trykk på knappens sentrum for å bekrefte ditt menyvalg (OK).



Pekepinne

Pekepinnen brukes for å styre funksjonene på skjermen. Pekepinnen løsnes ved å dra den rett ut.



3. Systeminnstillinger

Innstillingene du foretar, vil forbli uendret til du endrer dem eller til ON/OFF-bryteren bak på enheten slås av.

Obs! Du kan når som helst gå ut av en av menyene uten å lagre, ved å trykke på "X"-symbolet i skjermens høyre hjørne.

3.1 Å bruke systeminnstillinger

- Trykk en gang på menyvalget **"Setup"** for å gå inn i menyen for systeminnstillinger .



I setup-menyen kan følgende seks valg tas:

2.2 Brightness (Lysstyrke) og tid for ventemodus

1. Marker menyvalget "Brightness".

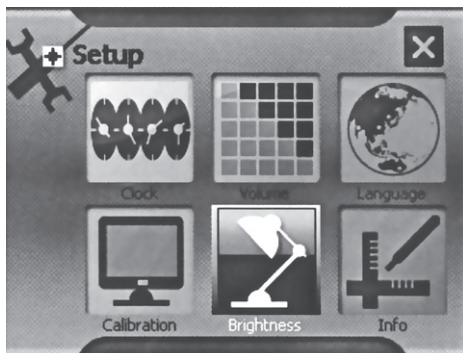

2. Bruk "-" og "+" for å justere lysstyrken.

3. Bruk pilknappene på skjermen for å stille inn tiden for ventemodus. Dersom ingen knapp blir trykket inn i løpet av denne tiden, vil skjermen gå inn i ventemodus og lyset vil bli svakere.

4. Trykk på "OK" for å bekrefte og å avslutte.

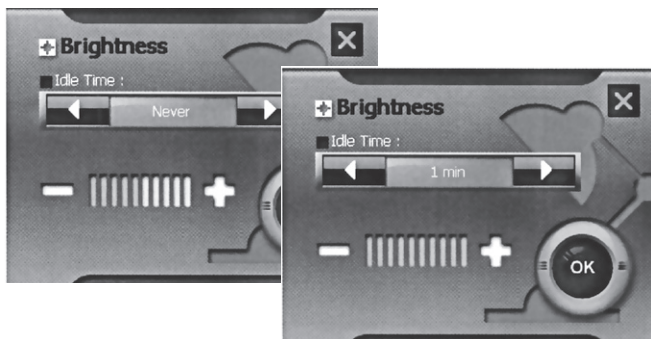

3.3 Calibration (Kalibrering)

1. Marker menyvalget ”Calibration”.

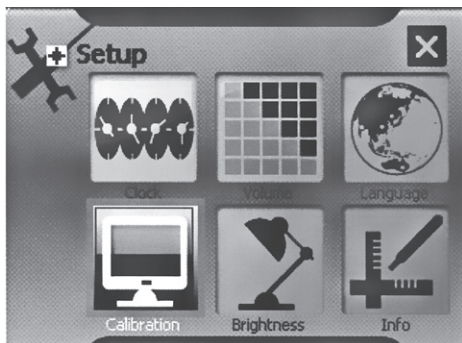

2. På skjermen vil nå et kalibreringskryss komme opp. Trykk midt på krysset med pekepinnen.

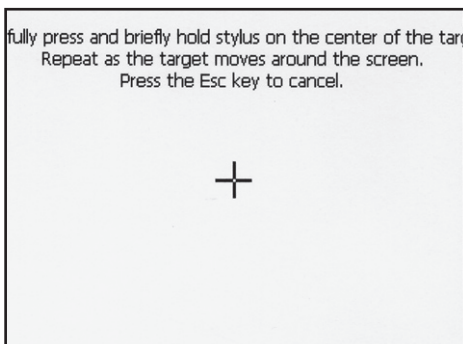

3. Nå vil krysset flytte seg på skjermen. Gjenta trinn 2 til krysset forsvinner fra skjermbildet. Trykk et vilkårlig sted på skjermen med pekepinnen for å avslutte prosedyren.

3.4 Volume (Voluminstilling)

1. Marker menyvalget ”Volume”.



2. Bruk ”-” og ”+” for å justere lydstyrken. En indikator viser aktuell innstilling.

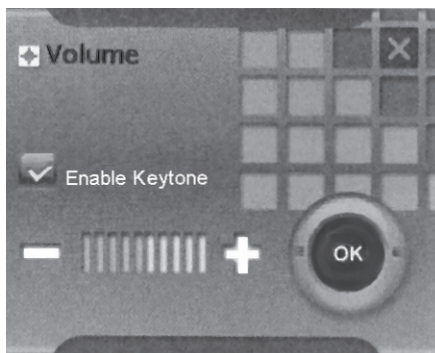

3. Trykk på ”OK” for å bekrefte og å avslutte.

3.5 Clock (Klokke)

1. Marker menyvalget ”Clock”.

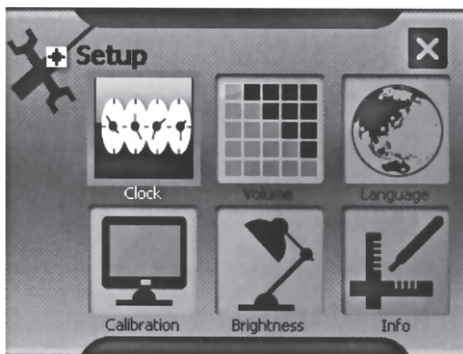

2. På skjermen vil tidssone, dato og tid vises.

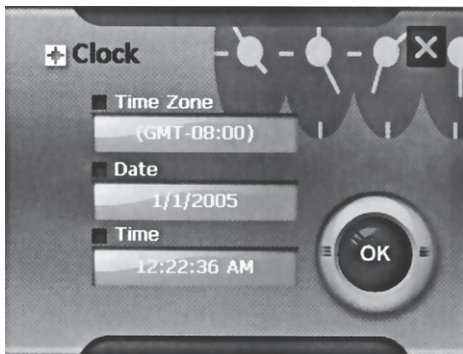

3. Trykk med pekepinnen på den innstillingen du vil endre (i eksempelet vises datoinstillingen).

4. Bruk pilknappene på skjermen for å forandre innstillingene. Bekrefte med knappen OK.
5. Gjenta trinn 3 og 4 for å stille inn tidssone og tid.



3.6 Language (Språk)

1. Marker menyvalget "Language" for å velge menyens språk.

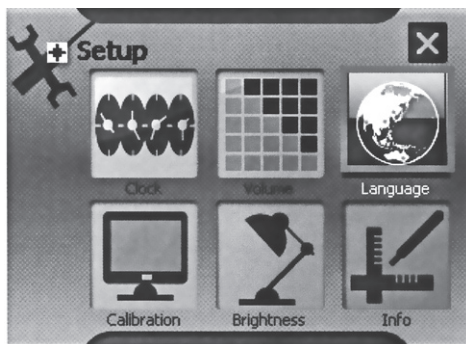

2. Bruk pilknappene på skjermen for å velge språk.



3. Trykk på "OK" for å bekrefte og å avslutte.

4. Starte MP3-spilleren

Med den innebygde MP3-spilleren kan du spille dine MP3-låter direkte i høyttaleren eller via hodetelefoner.

- Støtte for MP3 og WAV-filer
- Støtte for spillelister
- Repetisjon og tilfeldig avspilling

4.1 Starte og stenge MP3-spilleren

1. Marker menyvalget ”MP3” for å starte MP3-spilleren.



2. For å skru av MP3-spilleren, trykk på  på skjermens høyre hjørne.



4.2 Forberede enheten for MP3-innspilling

Når minnekortleseren er tilkoblet til din PC, kan du enkelt kopiere MP3-filer fra din PC til et minnekort. MP3-spilleren finner MP3-filene uansett hvilken mappe de ligger i på minnekortet.

Obs! Minnekortet må sitte i for at MP3-spilleren skal kunne startes.









- Sett et minnekort med MP3 eller WAV-filer i minnekortplassen og start MP3-spilleren.

4.3 Spill inn MP3-filer

1. Marker menyvalget ”MP3” for å starte MP3-spilleren.
2. Trykk på ► for å starte avspillingen.



4.4 Forklaring av MP3-spillerens kontroller

Kontroll	Navn	Beskrivelse
	Starte innspilling	Starte innspilling
	Stopp	Stopper innspilling
	Foregående	Gå til foregående spor
	Neste	Gå til neste spor
	Volum -	Reduserer lydstyrken
	Volum +	Hever lydstyrken
	Repetisjon	Repetere alle spor
	Normal avspilling	Spiller alle sporene i rekkefølge
	Tilfeldig avspilling	Spiller av i tilfeldig rekkefølge
	Spilleliste	Åpner spillelisten
	Informasjon	Viser programversjonen
	Avslutt	Avslutter MP3-spilleren

4.5 Bruk spillelisten

Ved oppstart åpnes spillelisten automatisk.



Lage spilleliste:

1. Trykk på  for å åpne spillelisten.

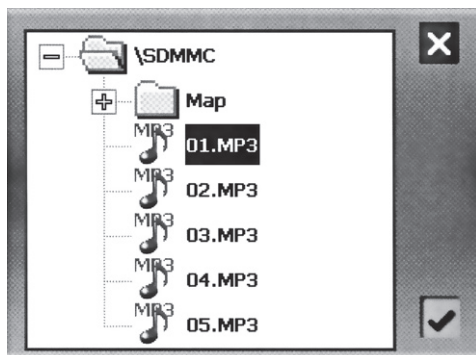

2. Trykk på  for å bla i låtene i minnekortet.



3. Merk den låten du vil legge til i spillelisten og trykk på . Den nye låten legges til i spillelisten.
4. Fjerne en låt fra spillelisten:
Merk låten du vil fjerne og trykk på .
5. Fjerne alle låtene fra spillelisten:
Trykk på . Nå fjernes samtlige låter fra listen (de fjernes ikke fra minnekortet).
6. Trykk en gang på "X" for å gå tilbake til MP3-spilleren.

5. Bruke videospilleren

Videospilleren kan spille av videofiler i formatene, WMV, ASF og AVI.

5.1 Starte og stenge videospilleren

1. Merk menyvalget "Video" for å starte videospilleren.



2. Trykk en gang på  for å koble til videospilleren.



5.2 Forbered videospilleren for spilling













Når minnekortleseren er tilkoblet til din PC, kan du enkelt kopiere videofiler fra din PC til et minnekort. Videospilleren finner videofilene uansett hvilken mappe de ligger i på minnekortet.

Obs! Minnekortet må sitte i for at videospilleren skal kunne startes.

5.3 Spille videofiler

1. Merk menyvalget **"Video"** for å starte videospilleren.
2. Trykk på **▶** for å starte avspillingen.
3. Trykk på **"Avslutte"** for å stanse videospilleren.

5.4 Forklaring av videospillerens kontroller

Kontroll	Navn	Beskrivelse
	Start avspilling	Starte innspilling
	Stopp	Stopper innspilling
	Pause	Stopper spillingen midlertidig
	Foregående	Gå til foregående spor
	Neste	Gå til neste spor
	Volum -	Reduserer lydstyrken
	Volum +	Hever lydstyrken
	Repetisjon	Repetere alle spor
	Normal avspilling	Spiller alle spor i rekkefølge
	Tilfeldig avspilling	Spiller alle spor i tilfeldig rekkefølge
	Spilleliste	Åpner spillelisten
	Informasjon	Viser programversjonen
	Avslutt	Avslutter videospilleren

5.5 Bruk spillelisten

Ved oppstart åpnes spillelisten automatisk.







Lage spilleliste:

7. Trykk på  for å åpne spillelisten.

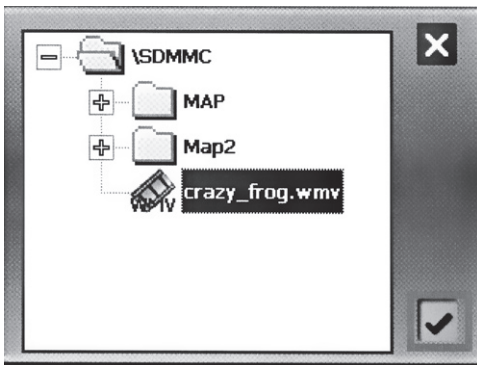

8. Trykk på  for å bla i låtene i minnekortet.



9. Merk den låten du vil legge til i spillelisten og trykk på . Den nye låten legges til i spillelisten.
10. Fjerne en låt fra spillelisten:
Merk låten du vil fjerne og trykk på .
11. Fjerne alle låtene fra spillelisten:
Trykk på . Nå fjernes samtlige låter fra listen (de fjernes ikke fra minnekortet).
12. Trykk en gang på "X" for å gå tilbake til videospilleren.

6 Bruk av bildeviseren

Med bildeviseren kan du vise bilder i formatet JPEG som er lagret på minnekortet. Bildeviseren støtter bildekvaliteter inntil 24-bits True Color.

6.1 Starte bildespilleren

1. Merk menyvalget **"Photo"** for å starte bildespilleren.



2. Trykk en gang på **"X"** for å avslutte videospilleren.

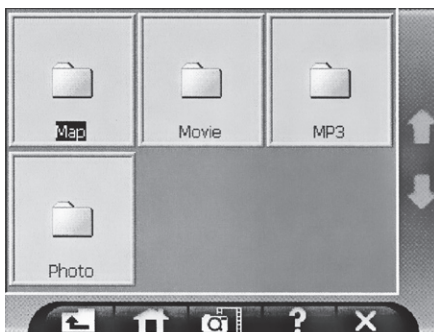

6.2 Forberede bildeviseren

Når minnekortleseren er tilkoblet til din PC, kan du enkelt kopiere bilder fra din PC til et minnekort.

Obs! Minnekortet må sitte i for at bildeviseren skal kunne startes.

6.3 Forklaring av bildeviserens kontroller

Kontroll	Navn	Beskrivelse
	Tilbake	Gå tilbake til foregående mappe/ bibliotek
	Starte bildespill	Starter bildespillet
	Foregående side	Gå til foregående side
	Neste side	Gå til neste side
	Informasjon	Viser programversjonen
	Avslutt	Avslutter bildeviseren
	Foregående bilde	Gå til foregående bilde
	Neste bilde	Gå til neste bilde
	Forstørre	Forstørrer bildet
	Forminske	Forminsker bildet
	Normal	Viser normal bildestørrelse
	Rotere høyre	Roterer bildet til høyre
	Rotere venstre	Roterer bildet til venstre

6.4 Bildeposisjon

Bildene vises i bildeviseren på fire forskjellige måter. Som filer, miniatyrbilder, helsjerm eller bildespill.

Utforsk filene

1. Starte bildeviseren.
2. På skjermen vises tilgjengelige mapper/kataloger på minnekortet.



Vise som tommelnegler

1. Trykk på en mappe/katalog som inneholder bilder i formatet "JPG".
2. Bildene vises nå som miniatyrbilder.



Vise helskjerm

1. Merk først det bildet du vil vise.

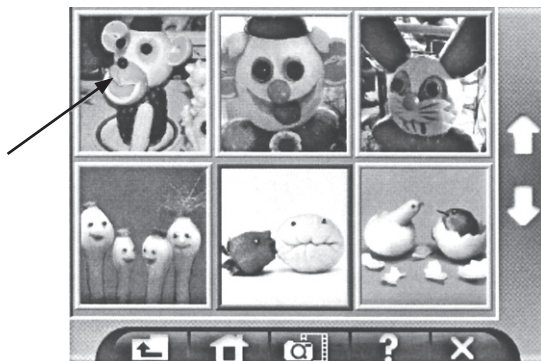

2. Dobbelklikk på det merkede bildet for å vise det i helskjermstørrelse.



3. Bruk pilknappene ◀ og ▶ for å skifte bilde.
4. For å gå tilbake til kontrollpanelet trykker du en gang på "X".

Vise som bildespill

1. Følg instruksjonen ovenfor for å velge mappe og vis bildene i denne som miniatyrbilder.

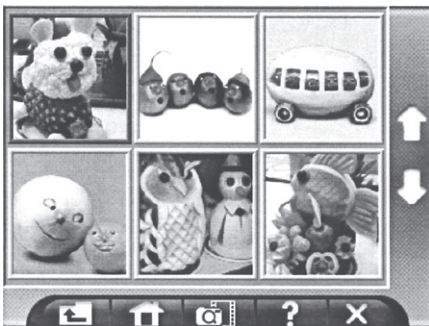

2. Trykk en gang på  for å starte bildespillet.

Del 2, Navigasjon

Før du begynner

Sett i minnekortet

Før du begynner må du kontrollere at kart er riktig installert på minnekortet.

- Sett minnekortet i kortplassen med etiketten på kortet snudd mot deg og pilen pekende innover. Trykk kortet forsiktig inn hele vegen, til du hører en svak klukkelyd.

Kontroller kartene

- Du kan kontrollere at du har riktige kart installert ved å velge menyvalget **"Select Map"** (Velg kart) under menyen **"Map Manager"** (Håndter kart).
- Dersom du har flere kart på minnekortet, merk ønsket kart og trykk på **"Select"** (Velg) for å velge dette kartet.

Kom i gang

Start navigasjonsprogrammet

1. Påse at minnekortet sitter på kortplassen, og at et gyldig kart er installert.
2. Fell ut GPS-antennen på enhetens bakside. Best mottak får du hvis antennen holdes horisontalt.
Obs! Ved dårlige mottaksforhold, kan en ekstern antenne brukes.
3. Trykk på  for å slå på enheten. Dersom noe annet program allerede er startet ved oppstart (enheten ble skrudd av med det programmet aktivert), må du skru av dette.
4. Trykk deretter på **"Navigator"** for å starte navigasjonsprogrammet Destinator.
5. Trykk på **"ACCEPT"** dersom advarselen vises om å ikke gjøre noen innstillinger på enheten mens du kjører.

Still inn språk

1. Trykk på **"More"** (Mer) for å velge menyen **"Options"** (Alternativer).
2. Velg undermeny **"Settings"** (Innstillinger).
3. Trykk på **"Language"** (Språk).
4. Velg ønsket språk for menyer og stemme med knappene ◀ og ▶.
5. Trykk på **"Done"** (Klar) for å bekrefte når du er klar.

Beskrivelse av menyer og kart

Hovedmenyene

Du kan når som helst trykke på knappen ”**Menu**” (Meny) for å komme til menyen.

Destinations (Destinasjoner)



- **Address** (Adresse)
Her angir du adressen du vil navigere til.
- **Recent Locations** (Tidligere destinasjoner)
Viser tidligere angitte adresser.
- **Favourites** (Favoritter)
Viser de posisjoner som er lagret som favoritter.
- **POI** (Points of Interest (Interessante steder))
Søker etter interessante steder i din nærhet.
- **Map** (Kart)
Trykk for å gå tilbake til kartbildet.
- **Quit** (Avslutt)
Trykk for å avslutte programmet.
- **More** (Mer)
Trykk for å gå til neste meny (Options).

Options (innstillinger)



- **Night Mode/Day Mode** (Nattmodus/Dagmodus)
Endrer skjermen til natt- eller dagmodus. I nattmodus viser skjermen mørkere farger for å forhindre at føreren blendes.
- **3D Mode/2D Mode** (3D-modus/2D-modus)
Trykk for å skifte mellom 2- eller 3-dimensionell visning av kart.
- **Route Manager** (Håndter kjørevei)
Endrer alternativ for kjøreveien.
- **Map Manager** (Håndter kart)
Håndterer kartets innstillinger.
- **Extras** (Ekstra)
Planlegg en kjørevei med flere stopp.
- **Map** (Kart)
Gå tilbake til kartbildet.
- **Settings** (Innstillinger)
Endrer programmets innstillinger.
- **More** (Mer)
Gå til foregående meny (Destinations).

Symboler

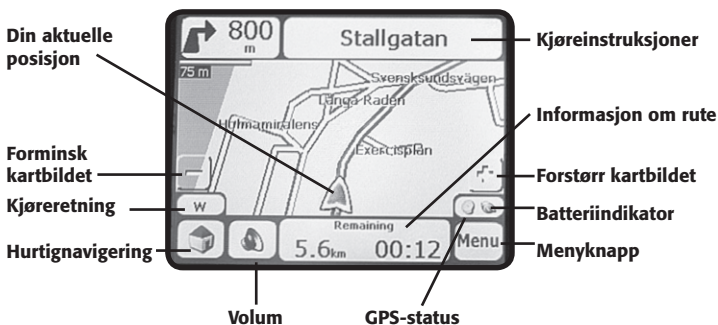

Din aktuelle posisjon (**Bilposisjon**)



Din aktuelle posisjon (**gå posisjon**)



Siste bestemte posisjon (når ingen GPS-signal kan tas imot)



Beregnet kjørevei



Kjøreretning



Rød GPS-indikator: Posisjonen er ennå ikke bestemt
Grønn GPS-indikator: Posisjonen er bestemt og enheten er klar for navigasjon



Viser batteristatus

Kartvisning

I menyen ”Options” (Alternativ) kan du velge å vise kartbildet på forskjellige måter.

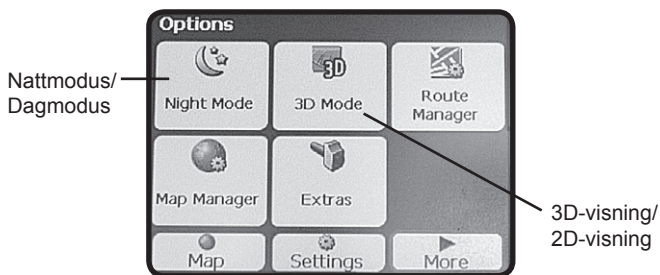

Pek på kartet

Du kan navigere til et punkt på kartet ved å peke i kartbildet med pekepinnen.

Når du peker på kartet gis følgende alternativ:

Go There (Kjør dit)

Beregn en rute fra din aktuelle posisjon.

Add to My Favourites

(Legg til i favoritter)
Lagre punktet i dine favoritter for hurtig tilgang senere.

Set as Origin

(Utgangspunkt)
Setter punktets posisjon som din utgangsposisjon og ikke destinasjon.

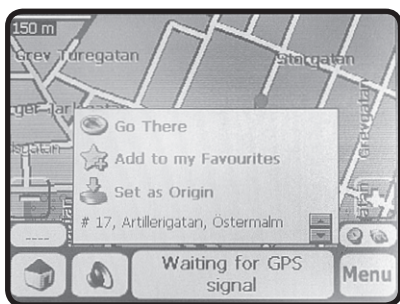

Pek utenfor dialogruten for å avbryte.

Kartets knapper

Forklaring på knapper som vises i visse av programmets visninger.



Next (Neste)
Åpner neste meny/dialogrute.



Back (Bakover)
Går bakover i menyer.



Go (Kjør)
Trykk for å beregne kjørevei og starte navigeringen.



Actions (Tiltak)
Viser liste på tiltak for valgt posisjon.

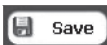

Save (Lagre)
Knappene "Save", "Ok" og "Done" bekrefter dine valg og går tilbake til meny eller kart.

Bruk

Angi en adresse og naviger til den

1. Klikk på **"Address"** (Adresse) i menyen **"Destination"**.
2. I første skjermbildet skriver du stedet. Bruk ← for å slette eventuell tidligere tekst.



Bruk  for å velge å vise tastatur eller liste over steder.

3. Klikk på **"Next"** (Fortsett) for å angi gatenavnet.
4. Stav gatenavnet. Bruk ← for å slette eventuell tidligere tekst.



5. Klikk på **"Next"** (Fortsett) for å angi eventuelt gatenummer.
6. Skriv inn gatenummeret. Bruk ← for å slette eventuell tidligere tekst.
7. Trykk på **"Next"** (Fortsett). Den angitte adressen vises nå på kartet.
8. Du kan nå velge å kjøre den korteste eller raskeste veien. Marker **"Quick"** (Raskeste) eller **"Short"** (korteste) og trykk på **"Go"** (Kjør) for å starte navigeringen.
9. Kartbildet går tilbake til din aktuelle posisjon og programmet beregner den beste veien til destinasjonen ifølge dine ønskemål.

Tips!

- Skriv inn begynnelsen på stedet/gatenavnet og bruk piltastene ▲ ▼ for å bla blant foreslåtte steder/gatenavn.

Velg søkemåte

Du kan selv velge på hvilken måte du vil søke etter en adresse. Trykk på knappen ”**Mode**” (Modus) for å velge søkemåte.

- **City-Street** (By-Gate)
Søkemåte: Sted, gate og gatenummer.
- **Street-City** (By-Gate)
Søkemåte: Gate, sted og gatenummer.
- **Junctions** (Veikryss)
Søkemåte: Sted, gate og veikryss.
- **Postcode** (Postnummer)
Søkemåte: Postnummer, gate og gatenummer.

Avbryt navigeringen

- Trykk på ”**Menu**” (Meny) og trykk deretter på ”**Cancel Route**” (Avbryt rute).

Adressetiltak

Når du har funnet den ønskede adressen, trykk på knappen ”**Actions**” (Utfør) for et av følgende valg:

- **Set as Origin** (Utgangspunkt)
Velger adressen som din utgangsposisjon og ikke destinasjon.
- **Show on Map** (Vis på kart)
Viser adressen på kartet.
- **Add to My Favourites** (Legg til i favoritter)
Lagre adressen i dine favoritter for hurtig tilgang senere.

Tidligere destinasjoner

1. Trykk på knappen **"Recent Locations"** (Tidligere destinasjoner) i menyen **"Destination"** (Destinasjon) for å vise liste over dine 64 sist søkte adresser.
2. Velg adresse i listen med piltastene ▲ ▼.
3. Bekreft med **"Next"** (Fortsett) og trykk deretter på **"Go"** (Kjør) for å starte navigeringen.

Mine favoritter

En favoritt er en posisjon som lagres for hurtig tilgang på hyppig besøkte steder.

Vis mine favoritter

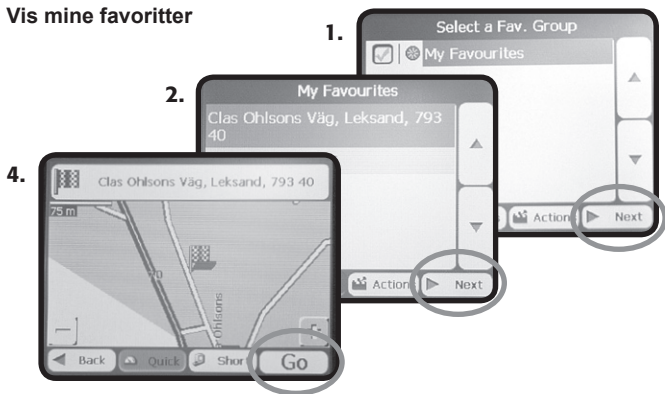

1. Trykk på knappen **"Favourites"** (Favoritter) i menyen **"Destination"** (Destinasjon) for å vise dine favoritter.
2. Marker ønsket favorittgruppe og trykk deretter på **"Next"** (Fortsett).
3. Velg adresse i listen med piltastene ▲ ▼.
4. Bekreft med **"Next"** (Fortsett) og trykk deretter på **"Go"** (Kjør) for å starte navigeringen.

Legg til favorittgruppe

Dine favoritter kan kategoriseres i forskjellige grupper.

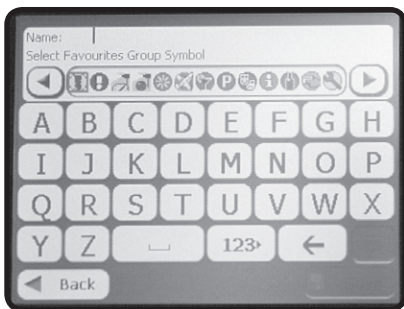

1. Trykk på knappen **"Favourites"** (Favoritter) i menyen **"Destination"** (Destinasjon) for å vise dine favoritter.
2. Trykk en gang på **"Actions"** (Tiltak) og trykk deretter på **"Add Group"** (Legg til gruppe) for å legge til en favorittgruppe.
3. Skriv inn ønsket navn og bruk knappene ◀ ▶ for å velge et ikon for gruppen. Ikonet vises på kartet for samtlige favoritter, som er lagret i gruppen.
4. Trykk på **"Save"** (lagre) for å lagre gruppen.

Endre en favorittgruppe

1. Marker den favorittgruppen som skal endres og trykk på **"Actions"** (Tiltak).
2. Trykk på **"Edit Group"** (Endre gruppe).
3. Bruk ← for å slette tidligere tekst.
4. Skriv inn nytt gruppenavn og bruk piltastene ◀ ▶ dersom du vil endre ikon for gruppen.
5. Trykk på **"Save"** (lagre) for å lagre gruppen.

Slett en favorittgruppe

1. Marker den favorittgruppen som skal fjernes og trykk på **"Actions"** (Tiltak).
2. Trykk på **"Delete Group"** (Slett gruppe) og trykk **"Yes"** (Ja) for å bekrefte.

Varselssignaler for favoritter

Et varselssignal kan avgis når du nærmer deg samtlige posisjoner som er lagret i en favorittgruppe.

1. Marker ønsket favorittgruppe og trykk på **"Alerts"** (Varslinger).



2. I dialogruten som vises stiller du inn avstanden for **"Alert 1"** (Varsling 1) og **"Alert 2"** (Varsling 2). Når du befinner deg nærmere enn avstanden du har stilt inn vil enheten varsle med et lydssignal.
3. Bruk piltastene ◀ ▶ for å endre avstanden for varsling 1 og varsling 2.
4. Trykk på **"Done"** (Klar) for å lagre dine endringer.

Deaktivere varselssignaler

Du kan deaktivere varselssignaler for en viss favorittgruppe ved å fjerne bukken til venstre om gruppenavnet.



POI – Plasser av interesse

POI (Points of Interest) er en samling av hundretalls interessante eller nyttige steder sortert etter kategorier. Du kan for eksempel bruke funksjonen til å finne fram til et hotell, restaurant, bensinstasjon eller parkeringshus.

1. Trykk på knappen **"POI"** (Points of Interest) i menyen **"Destination"** (Destinasjon).
2. Bruk pilknappene ▲ ▼ for å velge kategori eller trykk på  for å søke kategori.



3. Merk ønsket kategori og trykk på **"Next"** (Fortsett) for å vise tilgjengelige steder i den kategorien.
4. Marker ønsket destinasjon og trykk deretter på **"Next"** (Fortsett). Et kart kommer opp og flagget markerer destinasjonen.
5. Trykk på **"Go"** (Fortsett) for å beregne distanse og å navigere til destinasjonen.

Delkategorier/undergrupper

Flere av kategoriene har også undergrupper. Som eksempel kan nevnes at restauranter har undergrupper etter hvilken type mat som serveres.



Søk nærmeste sted eller destinasjon

Med funksjonen ”Nær” kan du velge å søke etter interessante steder som ligger i din nærhet eller i nærheten av et bestemt sted.

1. Trykk på knappen ”Nær” (Nær) når listen over kategorier vises.
2. Du kan nå velge mellom forskjellige søkeralternativ:
 - **Current Location** (Aktuelt sted)
Lar deg søke etter steder i nærheten av din aktuelle posisjon (normal posisjon).
 - **Destination** (Destinasjon/reisemål)
Søk etter steder i nærheten av destinasjonen/reisemålet. Du kan for eksempel la enheten søke etter hotell eller parkeringsplass i nærheten av din destinasjon. **Obs!** Denne knappen er kun tilgjengelig når destinasjon er oppgitt.
 - **Other Address** (Annen adresse)
Lar deg søke etter steder i nærheten av en adresse.
 - **Search Radius** (Radius)
Velg å søke etter steder innen en viss oppgitt radius. Velg avstand med pilknappene ◀ ▶. Hvis du ikke velger en søkeradius, vil samtlige matchende steder vises.

Vise eller skjule symboler på kartet

Du kan velge å legge til eller fjerne symboler over interessante steder på kartet.

- Huk av i ruten til venstre for kategoriene for å få vist disse symbolene på kartet. Fjern haken hvis du ikke vil at symbolet skal komme fram på kartet.

Hurtignavigering

Knappen ”**Quick Navigation**” (Hurtignavigering)  kan programmeres med en forhåndsdefinert adresse eller POI-kategori.

1. Når kartbildet vises, trykk en gang på .
2. Velg ”**To Predicted Address**” (Til forhåndsdefinert adresse) eller ”**To Nearest POI Category**” (Til nærmeste POI-kategori).

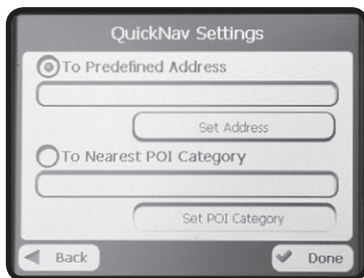

3. Avhengig av valg i trinn 2, trykk ”**Set Address**” (Angi adresse) eller ”**Set POI Category**” (Angi POI-kategori).
4. Angi adresse eller velg POI-kategori og bekreft deretter med ”**Done**” (Klar).

Eksempel: Dersom du har valgt POI-kategorien ”**Bensinstasjoner**” kommer enheten til automatisk å beregne en rute til nærmeste bensinstasjon når du trykker på .

Avansert bruk

Håndtering av reiserute

I denne menyen kan du velge mellom følgende alternativer:

Trykk på **"Route Manager"** (Håndtere reiserute) i menyen **"Options"** (Alternativ) for å gå inn i menyen.

Turn by Turn (Svinger)

Viser kjøreinstruksjoner for reiseruten. Både retninger og avstand.

Route Summary (Sammenfatning av reiserute)

Viser oversiktskart over reiseruten samt avstand og beregnet tid. -

Avoid Roads (Ikke ønskede veier)

Her kan du legga til eller fjerne veier du vil unngå i reiseruten.

- Merk en kategori og trykk på **"Actions"** (Tiltak) for å legge til eller fjerne vei fra listen.
- Merk en kategori og trykk på **"Allow"** (Tillat) eller **"Avoid"** (Unngå) for å tillate eller unngå visse veier.

Route Playback (Spille opp reiseruten)

Denne funksjonen lar deg spille inn din rute samtidig som du kjører, for å kunne spille den opp seinere og vise den på kartet.



- **Spill inn reiserute**

Trykk på **"Record"** (Spill inn) for å starte eller **"Stop"** (Stopp) stoppe innspillingen av reiserute.

- **Spill inn reiserute**

Merk av en innspilling i listen og trykk på **"Play"** (Spill) for å spille av innspillingen.

- **Alternativ for avspilling**

Trykk på **"Actions"** (Tiltak) for å ta bort enkelte eller alle innspillinger eller forandre hastigheten på avspillingene.

Planlegg flere stopp

Funksjonen lar deg planlegge en reiserute med inntil 12 stopp.

Legg til stopp

1. Trykk på knappen **"Extra"** (Ekstra) i menyen **"Options"** (Alternativ).
2. Velg alternativet **"Multistop Planner"** (Planlegg flere stopp).



3. Trykk på **"Actions"** (Tiltak) og velg **"Add Multistop Route"** (Legg til rute med flere stopp).
4. Skriv inn et navn på reiseruten og trykk på **"Save"** (Lagre).
5. Merk veinavnet du oppga i trinn 4 og trykk på **"Next"** (Fortsett).

6. Trykk på **"Actions"** (Tiltak) og velg **"Add Stop"** (Legg til stopp).

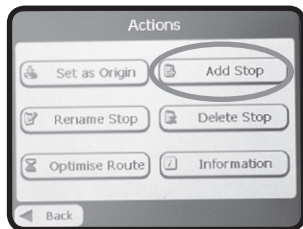

7. Velg å legge til stopp fra en adresse, interessant sted (POI), favoritt eller tidligere destinasjon.

8. Skriv inn et navn for stoppet og trykk på **"Next"** (Fortsett).

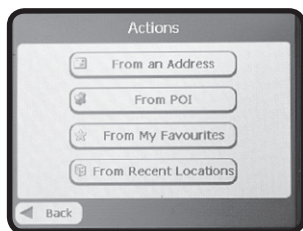

9. Repeter trinn 6 til 8 for å legge til flere stopp.

10. Bruk knappene **"Up"** (Opp) og **"Down"** (Ned) for å forandre stoppenes rekkefølge. Posisjonen som står nederst på listen blir automatisk sluttdestinasjonen.

11. Trykk på **"Actions"** (Tiltak) for å velge hvilken posisjon som skal være utgangspunktet.

12. Når du er ferdig med dine innstillinger, trykk **"Next"** (Fortsett). Kartbildet viser nå utgangspunktet og den planlagte reiseruten.

13. Marker raskeste eller korteste reiserute og trykk på **"Go"** (Kjør) for å starte navigeringen.



Håndtering av kart

I menyen ”**Map Manager**” (Kartbruk) under menyen ”**Options**” (Alternativer) kan kartets innstillinger forandres via følgende undermenyer:

- **Select Map** (Velg kart)
Viser eller velger installerte kart som finnes på minnekortet.

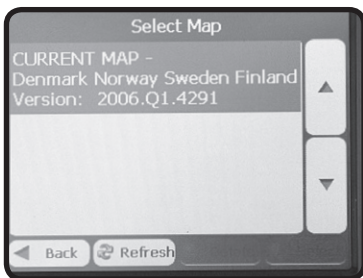

- **Pedestrian Mode** (fotgjengermodus)
I fotgjengermodus kan du kun ta ut en reiserute på maksimum 10 km. Det tas ingen hensyn til trafikkregler som for eksempel enveiskjørt veier. I ruteplanleggeren for fotgjengere unngår man f.eks. motorveier.
- **Free Map Browsing** (Bla i kart)
Lar deg bla i kartene uten å navigere (GPS-mottakeren er skrudd av).
- **Units of Measure** (Måleenheter)
Velger enhetssystem (mål).
- **Map Settings** (Kartinnstillinger)
Stiller inn kartets retning, autozoom samt tekststørrelse.

Avanserte innstillinger

Advarsler

I menyen ”**Prompts**” (Prompter) kan du slå av og på muntlige og visuelle advarsler. En hake i kryssruten ved respektive advarsel innebærer at funksjonen er aktivert.

Muntlige varsler

- **Speed warning** (Beskjed om hastighet)
Varsler når du overskrider gjeldende fartsgrense (gjelder kun på visse veier).
- **Route Recalculation** (Ny beregning av reiserute)
Muntlig beskjed når ny reiserute beregnes.
- **Unreliable GPS Signal** (Upålitlige GPS-signaler)
Muntlig beskjed ved upålitelig GPS-mottak.
- **GPS-not found** (Finner ingen GPS-satelitter)
Muntlig beskjed ved dårlig/ingen GPS-mottak.
- **Drive Carefully** (Kjør forsiktig)
Oppfordring om å kjøre forsiktig.

Visuelle advarsler

- **Symbols** (Symboler)
Reiseruten beskrives med symboler.
- **Text** (Tekst)
Reiseruten beskrives med tekst.
- **None** (Ingen)
Ingen beskrivelse av reiseruten.

Utseende

I menyen ”**Look & Feel**” (Utseende) kan fargene forandres.

GPS-signal

I menyen ”**GPS Signal**” (GPS-signal) vises informasjon om GPS-mottaket. Informasjonen som vises er: lengde- og breddegrad, hastighet samt høyde over havet.

Feilsøking

Enheten kan ikke finne min posisjon

Når du starter navigasjonsprogrammet sier en stemme: ”**GPS-signalet er for svakt**”. Med dette menes at din posisjon ennå ikke kan bestemmes.

Dersom beskjeden gjentas, kontroller følgende:

- At GPS-antennen er utslått i horisontal posisjon og har fri sikt mot himmelen.
- Dersom bilens frontrute har innebygd metallfolie for å dempe varmestrålingen fra solen. Metallfolien forhindrer GPS-signalene, slik at enheten ikke får bestemt sin posisjon. Da trengs en ekstern antenne.

Vedlikehold

Tørk med en tørr myk klut. Bruk aldri rengjøringsmiddel eller sterke løsemiddel.

Avfallshåndtering

Når du skal kvitte deg med produktet, skal dette skje i henhold til lokale forskrifter. Er du usikker på hvordan du går fram, ta kontakt med lokale myndigheter.

Spesifikasjoner

Skjerm:	3,5" LCD-pekeskjerm, 320 x 240, 65 K farge
GPS-mottaker:	SiRFStar III
Lagringsmedia:	Minnekort SD og MMC
Batteri:	Oppladbart litium-ionbatteri, 1350 mAh
Billader:	12-24 V DC, maks. 1,3 A
Ytre mål:	117 x 82 x 23 mm
Vekt:	175 g
Bruksmiljø	0 - 40 °C

ADRESSER • OSOITTEITA

SVERIGE

KUNDTJÄNST Tel: 0247/445 00 Fax: 0247/445 09
E-post: kundtjanst@clasohlson.se

**INTERNET
BREV** www.clasohlson.se
Clas Ohlson AB, 793 85 INSJÖN

NORGE

KUNDESENTER Tel: 23 21 40 00 Fax: 23 21 40 80
E-post: kundesenter@clasohlson.no

INTERNETT www.clasohlson.no

POST Clas Ohlson AS, Postboks 485 sentrum,
0105 OSLO

SUOMI

ASIAKASPALVELU Puh: 020 111 2222 Faksi: 020 111 2221
Sähköposti: info@clasohlson.fi

INTERNET www.clasohlson.fi

OSOITE Clas Ohlson Oy, Yrjönkatu 23 A,
00100 HELSINKI

CLAS OHLSON