

# Helicopter with 2.4 GHz Radio

Helikopter med 2,4 GHz-radio

Helikopteri, jossa 2,4 GHz:n radio-ohjaus

Modellhubschrauber 2,4 GHz

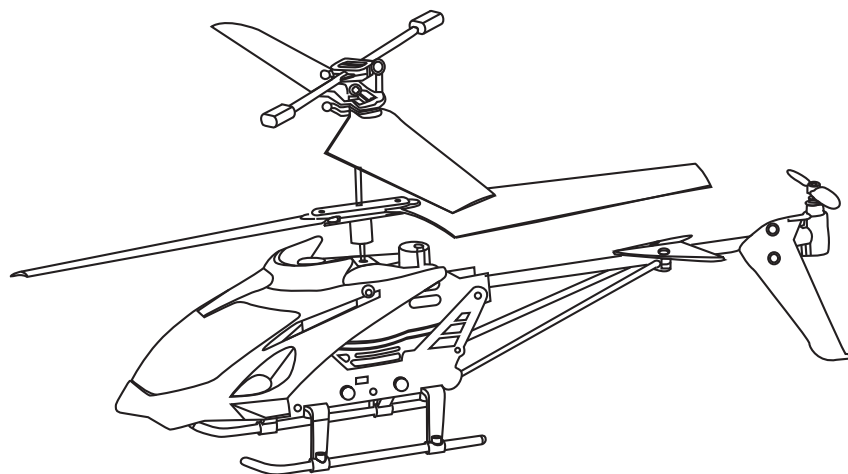

**Art.no**

31-8071

**Model**

HK-TF2144A-2.4G

Ver. 20171012

# clas ohlson

# Helicopter with 2.4 GHz Radio

Art.no 31-8071

Model S929

Please read the entire instruction manual before using the product and then save it for future reference. We reserve the right for any errors in text or images and any necessary changes made to technical data. In the event of technical problems or other queries, please contact our Customer Services (see address details on the back).

## Safety

- Do not decorate the helicopter with stickers; doing so might interfere with the 2.4G signals.
- Handle the helicopter with care. Knocks and blows can damage fragile components.
- The helicopter is only intended for indoor use. Be careful when operating the helicopter close to air-conditioning units or fans.
- Only fly the helicopter indoors in an area where there is plenty of open space.
- The helicopter must only be flown by operators aged 14 or over.
- Never modify the product. Doing so can affect its safety.
- Keep hands, hair, necklaces and loose clothing away from the rotors.
- Switch off the controller and the helicopter when they are not in use.
- Remove the batteries when they are not in use.
- Only fly the helicopter where it is clearly visible.
- Replace the batteries as soon as they start to lose their charge.
- This product must not be used by anyone (including children) suffering from physical or mental impairment. This product should not be used by anyone who does not have the proper experience or knowledge of the product unless they have been instructed in its use by someone who takes responsibility for their safety.

# Product description

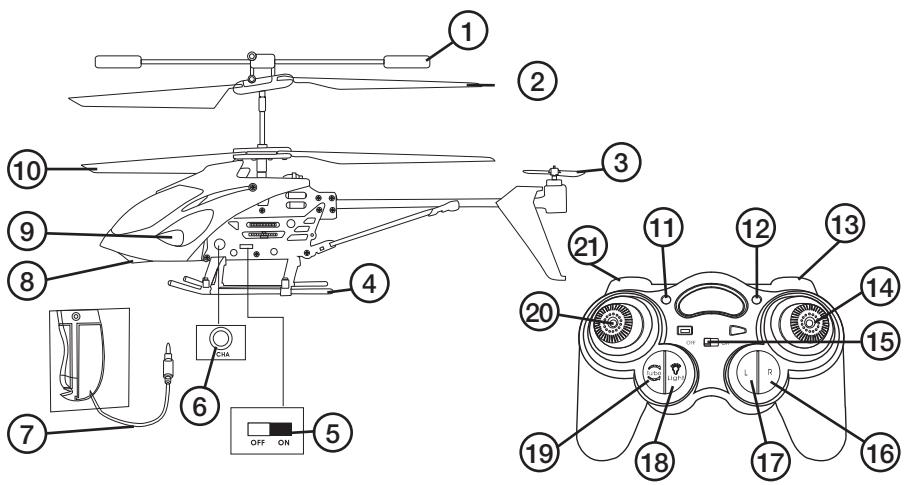

## Helicopter

1. Stabilizer bar
2. Main rotor
3. Tail rotor
4. Landing skid
5. [ON/OFF]
6. Charging port
7. Charger lead
8. White light
9. Coloured light
10. Main rotor

## Controller

11. Power indicator light
12. Charging light
13. Accelerate
14. Control stick
15. Power switch
16. Right
17. Left
18. Lights
19. Speed
20. Throttle
21. Demo flight

## Inserting the batteries

1. Remove the screw.
2. Press in the catch and remove the battery cover.
3. Insert 6 × AA/LR6 batteries.
4. Replace the battery cover and retaining screw.

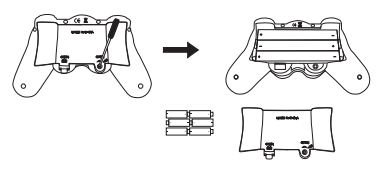

## Charging the helicopter

The helicopter is charged via the controller.

1. Open the panel on the side of the controller and withdraw the charger lead.
2. The on/off switch on the helicopter should be set to **OFF**.
3. Connect the charger lead to the helicopter.
4. Switch the controller to **ON**.
5. The green charging light on the controller will come on. Charging takes approx. 1 hour. The helicopter is fully charged when the charging light stops shining.

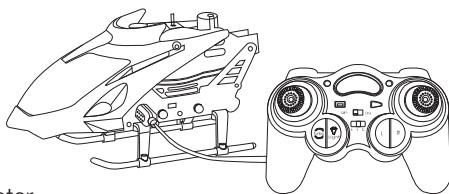

## General flying advice

- Use indoors and not in the vicinity of cooling fans or air conditioning units. The helicopter can be flown outdoors in good weather.
- Make sure that there is enough free space in the area where you intend to operate the helicopter.
- Do not fly the helicopter close to fragile objects.
- Both the helicopter and surrounding objects may be damaged if due care is not exercised during operation.

## Operating instructions

1. Switch the helicopter and controller on by setting their on/off switches to **ON**.
2. The helicopter lights will come on and the red ON/OFF light on the controller will start to flash.
3. Place the helicopter on the ground with the tail nearest you.
4. When the helicopter is synchronised with the controller it will shine red.

## Moving up and down

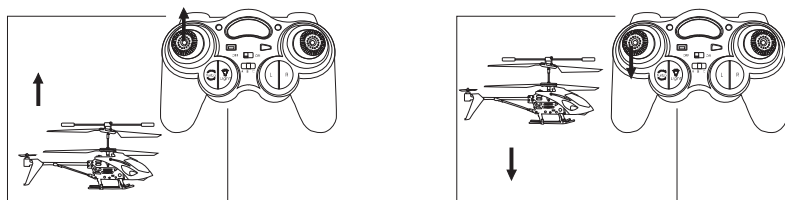

Use the throttle lever to manoeuvre the helicopter up and down. Small, smooth increments only, are required to make the helicopter fly higher or lower.

## Turning clockwise and anticlockwise

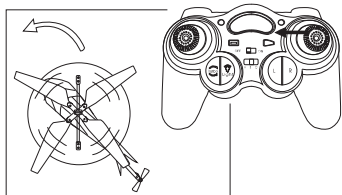

Once the helicopter is hovering steadily, push the control stick to the left to make the helicopter turn anticlockwise.

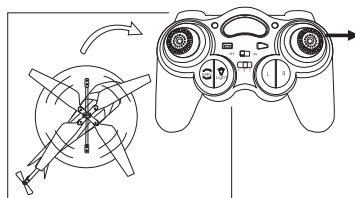

Once the helicopter is hovering steadily, push the control stick to the right to make the helicopter turn clockwise.

## Flying forwards and backwards

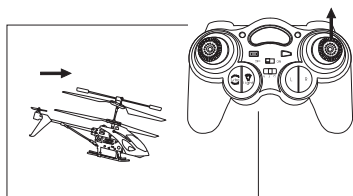

To fly forwards, push the right control stick forwards (up).

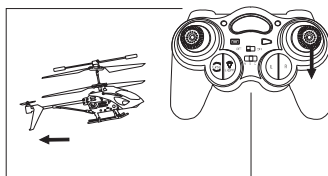

To fly backwards, push the right control stick backwards (down).

## If the helicopter rotates whilst in operation

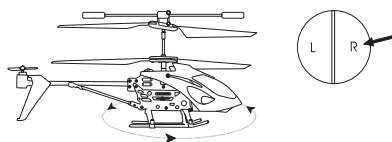

If the helicopter rotates anticlockwise, push the right trim button [R] to adjust.

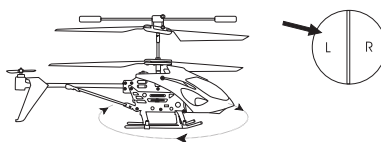

If the helicopter rotates clockwise, push the left trim button [L] to adjust.

## Lights

Push the light button (19) to switch the light on/off.

## Demo flight

If the autopilot button (22) is pressed, the helicopter will perform a flying sequence. First it flies forwards, then backwards, to the left and finally to the right. Push the right control stick to cancel the autopilot.

## Troubleshooting

Problem	Cause	Solution
The rotor doesn't spin.	<ul style="list-style-type: none"> <li>The switch is in the <b>OFF</b> position.</li> <li>Low battery.</li> </ul>	<ul style="list-style-type: none"> <li>Set the power switch to <b>ON</b>.</li> <li>Recharge the battery.</li> </ul>
The helicopter stops suddenly and plummets to the ground.	<ul style="list-style-type: none"> <li>Low battery.</li> </ul>	<ul style="list-style-type: none"> <li>Recharge the battery.</li> </ul>

## Care and maintenance

Clean the product by wiping it with a soft, damp cloth.  
Never use solvents or abrasive cleaning agents.

## Responsible disposal

This symbol indicates that this product should not be disposed of with general household waste. This applies throughout the entire EU. In order to prevent any harm to the environment or health hazards caused by incorrect waste disposal, the product must be handed in for recycling so that the material can be disposed of in a responsible manner. When recycling your product, take it to your local collection facility or contact the place of purchase. They will ensure that the product is disposed of in an environmentally sound manner.

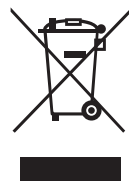

## Specifications

<b>Operating time</b>	Approximately 5–8 minutes
<b>Charging time</b>	Approximately 1 hour
<b>Controller batteries</b>	6 × AA/LR6
<b>Helicopter battery</b>	1 × 3.7 V lithium polymer (rechargeable)

# Helikopter med 2,4 GHz-radio

Art.nr 31-8071      Modell S929

Läs igenom hela bruksanvisningen före användning och spara den sedan för framtida bruk. Vi reserverar oss för ev. text- och bildfel samt ändringar av tekniska data. Vid tekniska problem eller andra frågor, kontakta vår kundtjänst (se adressuppgifter på baksidan).

## Säkerhet

- Klistra aldrig på någon annan klisterdekal etc. på helikoptern, det påverkar 2,4G-systemet.
- Var försiktig med helikoptern vid användning. Slag och stötar kan skada apparaten.
- Använd endast helikoptern inomhus. Var varsam vid användning nära enheter som AC och fläktar etc.
- Använd helikoptern i ett område inomhus där det finns gott om utrymme.
- Du måste vara minst 14 år för att använda helikoptern.
- Modifiera aldrig helikoptern. Det kan påverka säkerheten.
- Håll händer, hår, halsband och kläder etc. borta från rotorbladen när helikoptern startas.
- Stäng av handkontrollen och helikoptern när de inte används.
- Ta ut batterierna när helikoptern inte används.
- Använd helikoptern där du lätt kan se den.
- Byt batterier omedelbart när de börjar bli svaga.
- Helikoptern får ej användas av personer (inklusive barn) med begränsad fysisk eller mental förmåga. Den får ej heller användas av personer utan tillräcklig erfarenhet och kunskap om de inte har fått instruktioner om användningen av någon som ansvarar för deras säkerhet.

# Produktbeskrivning

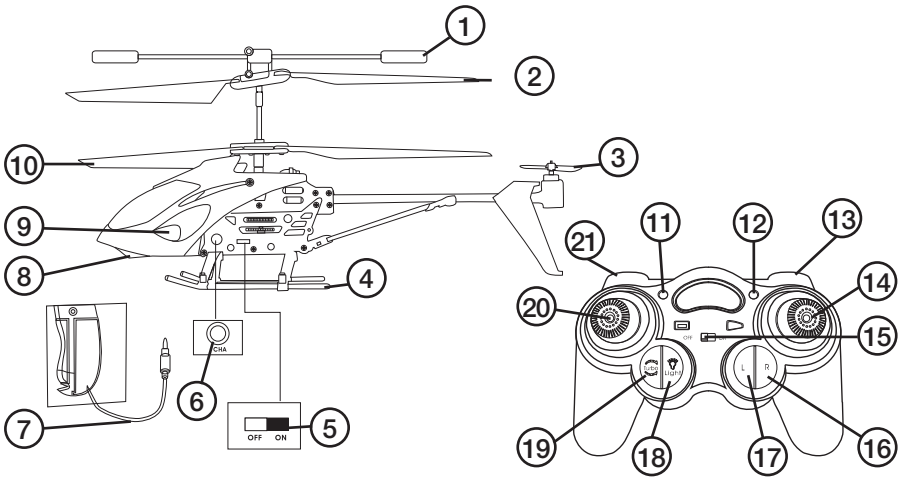

## Helikopter

1. Balansstång
2. Huvudrotorblad
3. Bakre rotorblad
4. Landningstöd
5. [ON/OFF] På/av
6. Laddningsuttag
7. Laddkabel
8. Vita ljus
9. Färgade ljus
10. Huvudrotorblad

## Handkontrollen

11. Lyser när handkontrollen är påslagen
12. Laddningsljus
13. Accelerera
14. Manövreringsspak
15. Strömbrytare
16. Höger
17. Vänster
18. Ljus
19. Hastighet
20. Gasreglage
21. Kort autoflygning

## Sätta i batterierna

1. Skruva bort skruven.
2. Tryck in spärren och ta bort batteriluckan.
3. Sätt i 6 x AA/LR6-batterier.
4. Sätt tillbaka batteriluckan och skruva sedan tillbaka skruven.

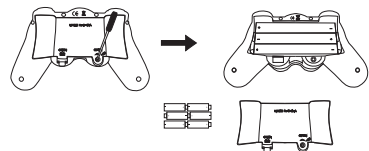



## Ladda helikoptern

Helikoptern laddas via handkontrollen.

1. Öppna luckan på sidan av handkontrollen och dra ut laddsladden.
2. Strömbrytaren på helikoptern ska stå i läge **OFF**.
3. Anslut laddsladden till helikoptern.
4. Handkontrollen ska vara i läge **ON**.
5. Laddningsljuset på handkontrollen lyser grönt. Laddningen tar ca 1 timme. När lampan släcks är laddningen klar.

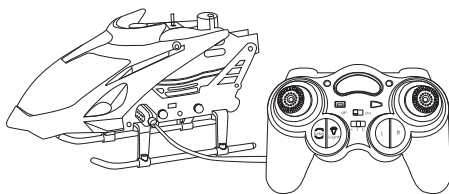

## Användningsutrymme och tips

- Används inomhus och ej i närheten av fläkt eller luftkonditionering. Kan användas utomhus under stillsamma förhållanden.
- Se till att använda helikoptern där det finns gott om utrymme.
- Använd ej i närheten av sköra föremål.
- Helikoptern och andra föremål i rummet kan skadas om du inte använder den försiktigt.

## Användning

1. Starta helikoptern och handkontrollen genom att föra strömbrytarna till läge **ON**.
2. Helikoptern börjar lysa och handkontrollens ON/OFF-ljus blinkar rött.
3. Placera helikoptern på marken med den bakre delen riktad mot dig.
4. När helikoptern är synkroniserad med handkontrollen lyser den rött.

## Manövrera uppåt och nedåt

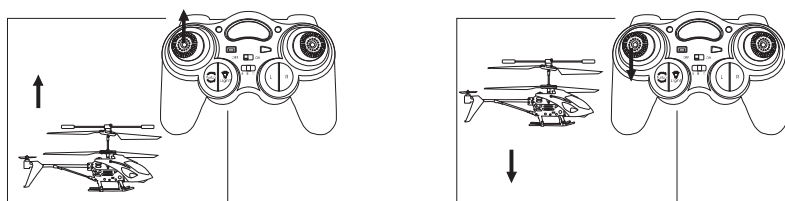

Använd gasreglaget för att manövrera uppåt och nedåt. Observera att det endast krävs små mjuka justeringar för att ändra höjdläge.

## Manövrera medsols och motsols

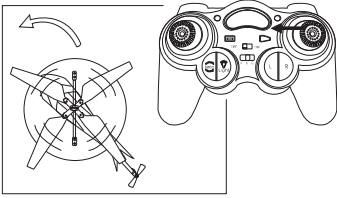

När helikoptern flyger stabilt i luften, tryck manövreringsspaken till vänster för att styra motsols.

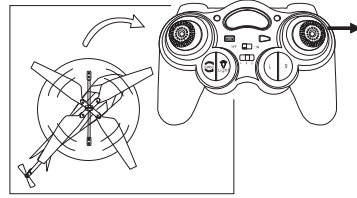

När helikoptern flyger stabilt i luften, tryck manövreringsspaken till höger för att styra medsols.

## Manövrera framåt och bakåt

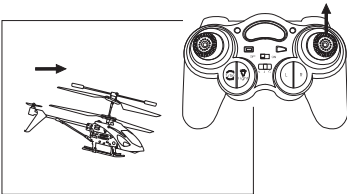

För att åka framåt, skjut den högra manövreringsspaken uppåt.

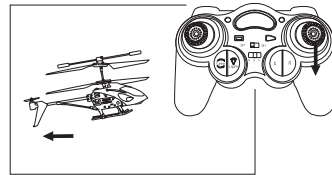

För att åka bakåt skjut den högra manövreringsspaken nedåt.

## Om helikoptern börjar rotera vid användning

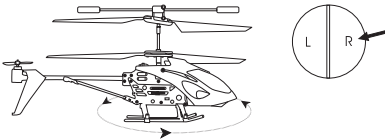

När helikoptern roterar motsols, tryck på [R] tills den är balanserad.

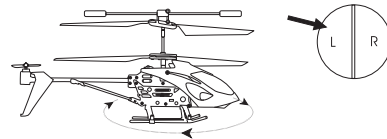

När helikoptern roterar medsols, tryck på [L] tills den är balanserad.

## Ljus

Tryck på ljusknappen (19) för att slå på/av.

## Kort autoflygning

- Tryck på knappen för autoflygning (22) och helikoptern flyger automatiskt framåt, bakåt, vänster och slutligen höger.
- Tryck på höger manövreringsspak för att avsluta autoflygning.

## Felsökning

Problem	Orsak	Lösning
Propellern rör sig inte.	<ul style="list-style-type: none"> <li>Stömbrytaren är i läge <b>OFF</b>.</li> <li>Svagt batteri.</li> </ul>	<ul style="list-style-type: none"> <li>Sätt strömbrytaren till läge <b>ON</b>.</li> <li>Ladda batteriet.</li> </ul>
Helikoptern stannar plötsligt i luften och faller ned.	<ul style="list-style-type: none"> <li>Svagt batteri.</li> </ul>	<ul style="list-style-type: none"> <li>Ladda batteriet.</li> </ul>

## Skötsel och underhåll

Vid behov, torka av produkten med en mjuk lätt fuktad trasa. Använd aldrig lösningsmedel eller slipande rengöringsmedel.

## Avfallshantering

Denna symbol innebär att produkten inte får kastas tillsammans med annat hushållsavfall. Detta gäller inom hela EU. För att förebygga eventuell skada på miljö och hälsa, orsakad av felaktig avfallshantering, ska produkten lämnas till återvinning så att materialet kan tas omhand på ett ansvarsfullt sätt. När du lämnar produkten till återvinning, använd dig av de returhanteringssystem som finns där du befinner dig eller kontakta inköpsstället. De kan se till att produkten tas om hand på ett för miljön tillfredställande sätt.



## Specifikationer

<b>Drifttid</b>	Ca 5–8 minuter
<b>Laddtid</b>	Ca 1 timme
<b>Batteri handkontroll</b>	6 × AA/LR6
<b>Batteri helikopter</b> (uppladdningsbart)	1 × 3,7 V litiumpolymerbatteri

# Helikopter med 2,4 GHz radio

Art.nr. 31-8071      Modell S929

Les brukerveiledningen grundig før produktet tas i bruk og ta vare på den for framtidig bruk. Vi reserverer oss mot ev. feil i tekst og bilde, samt forandringer av tekniske data. Ved tekniske problemer eller spørsmål, ta kontakt med vårt kundesenter. (Se opplysninger om kundesenteret i denne bruksanvisningen).

## Sikkerhet

- Fest ikke noen klistremerker eller liknende på helikopteret. Det påvirker 2,4G-systemet.
- Vær forsiktig med helikopteret ved bruk. Slag og støt kan skade apparatet.
- Helikopteret skal kun brukes innendørs. Vær forsiktig ved bruk nær enheter som AC, vifter etc.
- Helikopteret bør brukes i et område innendørs der det er god plass til å manøvrere det.
- Brukeren av helikopteret må være over 14 år.
- Produktet må ikke modifiseres. Det kan påvirke sikkerheten.
- Hold hender, hår, halsbånd, klær etc. vekk fra rotorbladene når helikopteret startes.
- Skru av håndkontrollen og helikopteret når de ikke er i bruk.
- Ta ut batteriene når produktet ikke er i bruk.
- Bruk helikopteret på plasser hvor du lett kan se det hele tiden.
- Skift batterier umiddelbart når de begynner å bli svake.
- Produktet må ikke benyttes av personer (inkl. barn) med begrensede fysiske eller mentale ferdigheter. Det skal heller ikke brukes av personer som ikke har tilstrekkelig erfaring og kunnskap om bruken av produktet. Brukeren skal ha fått opplæring om bruken av noen som har ansvaret for deres sikkerhet.

# Produktbeskrivelse

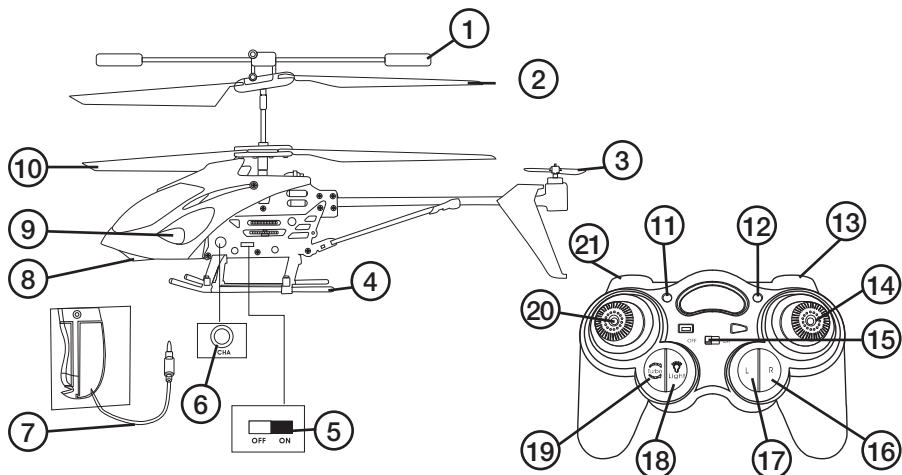

## Helikopter

1. Balansestang
2. Hovedrotorblad
3. Bakre rotorblad
4. Landingsstøtte
5. [ON/OFF]
6. Uttak for ladekabel
7. Ladekabel
8. Hvitt lys
9. Farget lys
10. Hovedrotorblad

## Håndkontroll

11. Lyser når håndkontrollen er skrudd på.
12. Ladelampe
13. Akselerere
14. Manøvreringsspak
15. Strømbryter
16. Høyre
17. Venstre
18. Lys
19. Hastighet
20. Gassregulering
21. Kort autoflyging

## Sette i batterier

1. Skru ut skruen.
2. Trykk inn sperren og fjern batterilokket.
3. Plasser 6 stk. AA/LR06-batterier i holderen.
4. Sett batterilokket på plass og monter skruen.

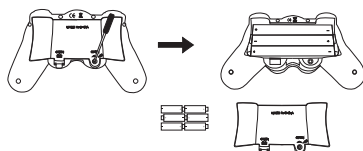

## Lade helikopteret

Helikopteret lades via håndkontrollen.

1. Åpne lokket, som sitter på siden av håndkontrollen, og trekk ut ladekabelen.
2. Strømbryteren på helikopteret skal stå på **OFF**.
3. Ladekabelen kobles til helikopteret.
4. Håndkontrollen skal være innstilt på **ON**.
5. Ladelampen på håndkontrollen lyser grønt.  
Ladingen tar ca. 1 time. Når ladelampen slukkes er ladingen fullført.

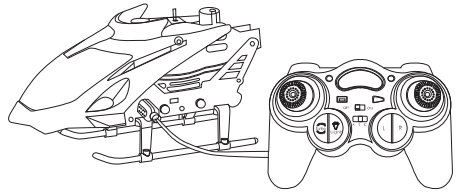

## Bruksområde og tips

- Brukes først og fremst innendørs og ikke nær vifter eller luftkondisjonering. Kan brukes utendørs ved spesielt gunstige værforhold.
- Pass på at det er god plass der helikopteret skal brukes.
- Må ikke brukes nær skjøre gjenstander.
- Ved uvettig bruk kan både helikopteret og andre gjenstander i rommet skades.

## Bruk

1. Start helikopteret og håndkontrollen ved å stille strømbryteren på **ON**.
2. Helikopteret begynner å lyse og håndkontrollens ON/OFF-lys blinker rødt.
3. Plasser helikopteret på gulvet med bakenden vendt mot deg.
4. Når helikopteret er synkronisert med håndkontrollen, vil det lyse rødt.

## Manøvrere opp og ned

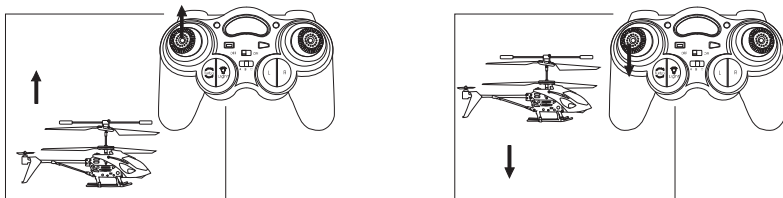

Bruk gassreguleringen for å manøvrere opp og ned. Vær oppmerksom på at det kun skal små justeringer til for å endre høydenivået.

## Manøvrere medsols og motsols

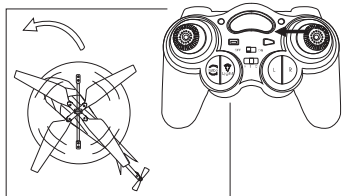

Når helikopteret flyr jevnt i luften trykkes manøvreringsspaken til venstre for å styre motsols.

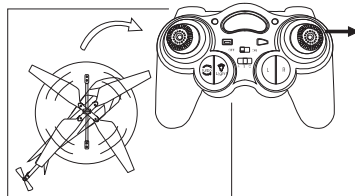

Når helikopteret flyr jevnt i luften trykkes manøvreringsspaken til høyre for å styre medsols.

## Manøvrere framover og bakover

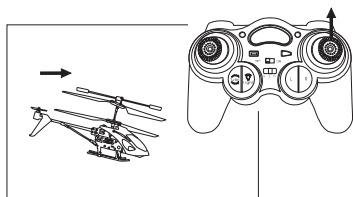

For å manøvrere det framover skyves den høyre manøvreringsspaken oppover.

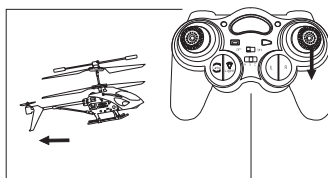

For å manøvrere det bakover skyves den høyre manøvreringsspaken nedover.

## Hvis helikopteret begynner å rotere mens det er i luften

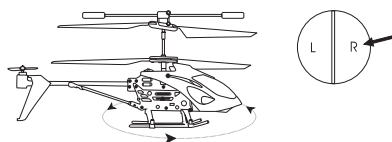

Hvis helikopteret roterer motsols, trykk på [R] til det er i balanse.

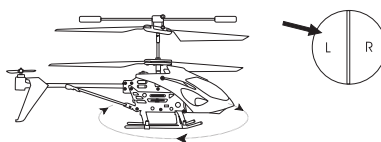

Hvis helikopteret roterer medsols, trykk på [L] til det er i balanse.

## Lys

Trykk på lysbryteren (19) for å skru på/av.

## Kort autoflygning

- Trykk på knappen for autoflygning (22) og helikopteret flyr automatisk framover, bakover, til venstre og tilslutt til høyre.
- Trykk på den høyre manøvreringsspaken for å avslutte autoflygningen.

## Feilsøking

Problem	Årsak	Løsning
Propellene vil ikke bevege seg.	<ul style="list-style-type: none"><li>• Still strømbryteren i posisjon <b>OFF</b>.</li><li>• Svakt batteri.</li></ul>	<ul style="list-style-type: none"><li>• Sett strømbryteren på <b>ON</b>.</li><li>• Lad batteriet.</li></ul>
Helikopteret stopper opp mens det er i luften og faller ned.	<ul style="list-style-type: none"><li>• Svakt batteri.</li></ul>	<ul style="list-style-type: none"><li>• Lad batteriet.</li></ul>

## Stell og vedlikehold

Tørk av, ved behov, med en myk, lett fuktet klut.  
Bruk aldri slipende rengjøringsmidler eller sterke løsemidler.

## Avfallshåndtering

Symbolet viser til at produktet ikke skal kastes sammen med husholdningsavfallet. Dette gjelder i hele EØS-området. For å forebygge eventuelle skader på helse og miljø, som følge av feil håndtering av avfall, skal produktet leveres til gjenvinning, slik at materialet blir tatt hånd om på en ansvarsfull måte. Benytt miljøstasjonene som er der du befinner deg eller ta kontakt med forhandler. De kan se til at produktet blir behandlet på en tilfredsstillende måte som gagnar miljøet.



## Spesifikasjoner

<b>Driftstid</b>	Ca. 5–8 minutter
<b>Ladetid</b>	Ca. 1 time
<b>Batteri håndkontroll</b>	6 stk. AA/LR6-batterier
<b>Batteri helikopter</b>	1 stk. 3,7 V litiumpolymerbatteri (ladbart)



# Helikopteri, jossa 2,4 GHz:n radio-ohjaus

Tuotenro 31-8071

Malli S929

Lue käyttöohje ennen tuotteen käyttöä ja säilytä se tulevaa tarvetta varten. Pidätämme oikeuden teknisten tietojen muutoksiin. Emme vastaa mahdollisista teksti- tai kuvavirheistä. Jos tuotteeseen tulee teknisiä ongelmia, ota yhteys myymälään tai asiakaspalveluun (yhteystiedot käyttöohjeen lopussa).

## Turvallisuus

- Älä liimaa helikopteriin tarroja tms. Ne saattavat vaikuttaa 2,4G-järjestelmään.
- Käytä helikopteria varoen. Iskut ja kolhut saattavat vioittaa helikopteria.
- Käytä helikopteria ainoastaan sisätiloissa. Ole varovainen, kun käytät sitä ilmastointilaitteiden, tuulettimien ym. läheisyydessä.
- Käytä helikopteria sellaisessa paikassa, jossa on riittävästi tilaa.
- Vain yli 14-vuotiaat saavat käyttää helikopteria.
- Älä muuta tuotetta. Se voi vaikuttaa turvallisuuteen.
- Pidä kädet, hiukset, kaulakorut, vaatteet ym. kaukana roottorin lavoista, kun käynnistät helikopterin.
- Sammuta lähetin ja helikopteri, kun et käytä niitä.
- Poista paristot, kun laitetta ei käytetä.
- Käytä helikopteria sellaisessa paikassa, jossa voit nähdä sen hyvin.
- Vaihda paristot heti kun ne heikkenevät.
- Laitetta saavat käyttää aikuiset, joilla ei ole fyysisiä tai psyykkisiä rajoitteita. Henkilöt, joilla ei ole riittävästi kokemusta ja taitoja, eivät saa käyttää laitetta ilman heidän turvallisuudestaan vastaavan henkilön antamia ohjeita.

# Tuotekuvaus

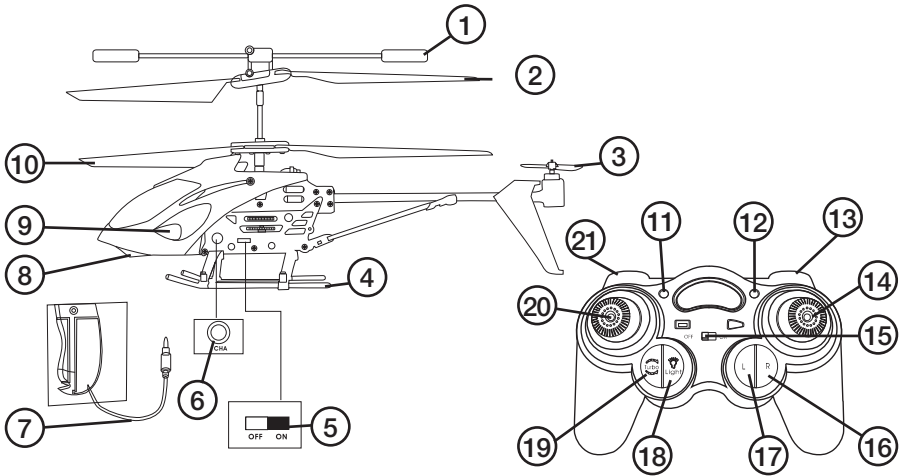

## Helikopteri

1. Tasapainotanko
2. Roottorin päälapa
3. Taaempi roottorin lapa
4. Laskutuki
5. [ON/OFF]
6. Latausliitäntä
7. Latauskaapeli
8. Valkoiset valot
9. Värivalot
10. Roottorin päälapa

## Ohjain

11. Palaa ohjaimen ollessa päällä
12. Latausvalot
13. Kiihdyttäminen
14. Ohjausvipu
15. Virtakytkin
16. Oikea
17. Vasen
18. Valot
19. Nopeus
20. Kaasunsäädin
21. Lyhyt autopilottitoiminto

## Paristojen asettaminen

1. Irrota ruuvi.
2. Avaa paristolokeron kansi painamalla lukitsinta.
3. Aseta lokeroon kuusi AA/LR6-paristoa.
4. Laita paristolokeron kansi paikalleen ja ruuvaa ruuvit kiinni.

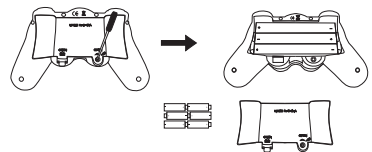

## Helikopterin lataaminen

Helikopteri ladataan ohjaimella.

1. Avaa ohjaimen sivussa oleva luukku ja ota latausjohto esille.
2. Varmista, että helikopterin virtakytkin on asennossa **OFF**.
3. Liitä latausjohto helikopteriin.
4. Ohjaimen tulee olla asennossa **ON**.
5. Ohjaimen latausvalo palaa sinisenä. Lataus kestää noin tunnin. Lataus on valmis, kun valo sammuu.

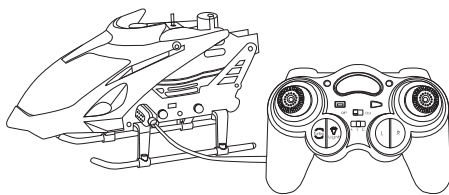

## Käyttöympäristö ja käyttövinkkejä

1. Käytä sisätiloissa. Älä käytä tuulettimien tai ilmastointilaitteiden läheisyydessä. Helikopteria voidaan käyttää ulkona tynellä säällä.
2. Varmista, että tilaa on riittävästi.
3. Älä käytä helikopteria helposti hajoavien esineiden läheisyydessä.
4. Helikopteri ja muut esineet saattavat vahingoittua, jos helikopteria lennätetään varomattomasti.

## Käyttö

1. Käynnistä helikopteri ja ohjain laittamalla virtakytkin asentoon **ON**.
2. Helikopterin valot syttyvät ja ON/OFF-valo vilkkuu punaisena.
3. Aseta helikopteri maahan takaosa itseäsi kohden.
4. Helikopterin valot palavat punaisena, kun helikopteri on synkronoitu ohjaimen kanssa.

## Ohjaaminen ylös- ja alaspäin

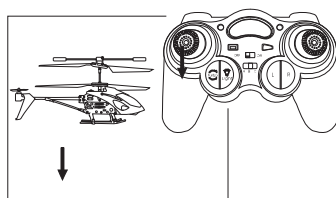
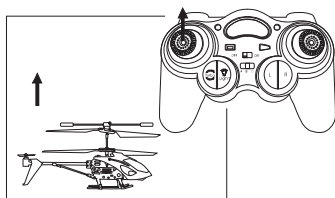

Ohjaa helikopteria ylös- ja alaspäin kaasusäätimen avulla. Huomioi, että korkeuden muuttamiseen tarvitaan vain pientä säätöä.

## Ohjaaminen myötä- ja vastapäivään

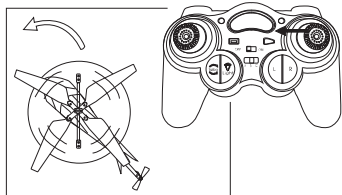

Kun helikopteri lentää vakaasti ilmassa, paina ohjausvipua vasemmalle ohjataksesi vastapäivään.

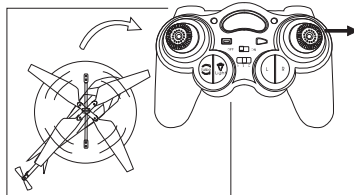

Kun helikopteri lentää vakaasti ilmassa, paina ohjausvipua oikealle ohjataksesi myötäpäivään.

## Ohjaaminen eteen- ja taaksepäin

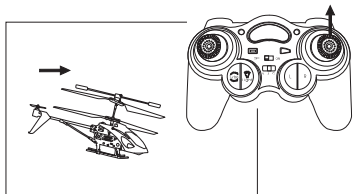

Ohjaa eteenpäin työntämällä oikeaa ohjainvipua ylöspäin.

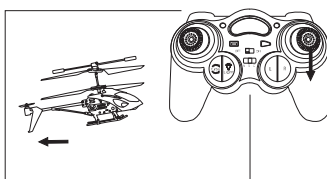

Ohjaa taaksepäin työntämällä oikeaa ohjainvipua alaspäin.

## Jos helikopteri pyörii käytön aikana

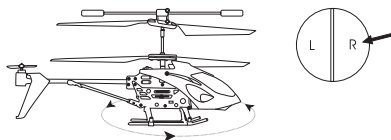

Kun helikopteri pyörii vastapäivään, paina [R], kunnes helikopteri lopettaa pyörimisen.

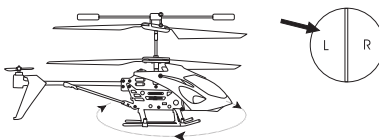

Kun helikopteri pyörii myötäpäivään, paina [L], kunnes helikopteri lopettaa pyörimisen.

## Valot

Käynnistä/sammuta valot valopainikkeella (19).

## Lyhyt autopilottitoiminto

- Paina autopilottipainiketta (22), niin helikopteri lentää automaattisesti eteenpäin, taaksepäin, vasemmalle ja oikealle.
- Lopeta autopilottitoiminto painamalla oikeaa ohjausvipua.

# Vianhaku

Ongelma	Syy	Ratkaisu
Roottori ei liiku.	<ul style="list-style-type: none"><li>• Virtakytkin on asennossa <b>OFF</b>.</li><li>• Akku on tyhjä.</li></ul>	<ul style="list-style-type: none"><li>• Aseta virtakytkin asentoon <b>ON</b>.</li><li>• Lataa akku.</li></ul>
Helikopteri pysähtyy yhtäkkiä ilmassa ja putoaa.	<ul style="list-style-type: none"><li>• Akku on tyhjä.</li></ul>	<ul style="list-style-type: none"><li>• Lataa akku.</li></ul>

## Puhdistaminen

Pyyhi helikopteri tarvittaessa pehmeällä ja kevyesti kostutetulla liinalla. Älä käytä liuotusaineita tai hankaavia puhdistusaineita.

## Kierrättäminen

Tämä symboli tarkoittaa, että tuotetta ei saa laittaa kotitalousjätteen sekaan. Ohje koskee koko EU-aluetta. Virheellisestä kierrättämisestä johtuvien mahdollisten ympäristö- ja terveyshaittojen ehkäisemiseksi tuote tulee viedä kierrätettäväksi, jotta materiaali voidaan käsitellä vastuullisella tavalla. Kierrätä tuote käyttämällä paikallisia kierrätysjärjestelmiä tai ota yhteys ostopaikkaan. Ostopaikassa tuote kierrätetään vastuullisella tavalla.



## Tekniset tiedot

<b>Käyttöaika</b>	Noin 5–8 minuuttia
<b>Latausaika</b>	Noin 1 tunti
<b>Ohjaimen paristot</b>	6 × AA/LR6
<b>Helikopterin akku</b>	1 × 3,7 V:n litiumpolymeeriakku (ladattava)

# Modellhubschrauber 2,4 GHz

Art.Nr 31-8071      Modell S929

Vor Inbetriebnahme die komplette Bedienungsanleitung durchlesen und aufbewahren. Irrtümer, Abweichungen und Änderungen behalten wir uns vor. Bei technischen Problemen oder anderen Fragen freut sich unser Kundenservice über eine Kontaktaufnahme (Kontakt siehe Rückseite).

## Sicherheitshinweise

- Keine anderen Aufkleber auf den Hubschrauber kleben, dies kann den Funkempfang verschlechtern.
- Bei der Bedienung des Hubschraubers vorsichtig sein. Schläge und Stöße können das Gerät beschädigen.
- Der Hubschrauber ist nur zur Benutzung im Inneren geeignet. Bei der Benutzung in der Nähe von Geräten wie Klimaanlage, Ventilator usw. ist Vorsicht geboten.
- Den Hubschrauber in Innenräumen mit ausreichend Platz benutzen.
- Benutzung ab 14 Jahren.
- Das Produkt niemals verändern. Dies kann die Sicherheit beeinträchtigen.
- Beim Start des Hubschraubers Hände, Haare, Halsbänder, Kleidung usw. von den Rotorblättern fernhalten.
- Die Fernsteuerung und den Hubschrauber bei Nichtbenutzung abschalten.
- Bei längerer Nichtbenutzung des Hubschraubers die Batterien entnehmen.
- Den Hubschrauber nur dort benutzen, wo er leicht zu überwachen ist.
- Schwache Batterien unmittelbar austauschen.
- Das Gerät ist nicht für Personen mit eingeschränkten physischen, sensorischen oder geistigen Fähigkeiten, bzw. mangelnder Erfahrung/Wissen geeignet. Das Gerät ist nur dann für Personen mit mangelnder Erfahrung/Wissen geeignet, wenn diese in die sichere Handhabung eingeführt worden sind und Risiken und Gefahren der Benutzung verstehen.

# Produktbeschreibung

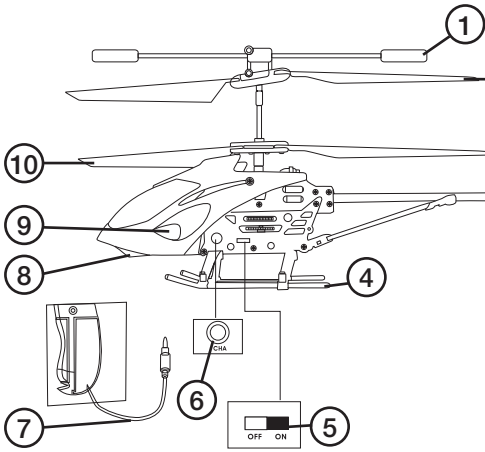

## Hubschrauber

1. Stabilisatorstange
2. Hauptrotor
3. Heckrotor
4. Kufen
5. [ON/OFF]
6. Ladeingang
7. Ladekabel
8. Weißes Licht
9. Buntes Licht
10. Hauptrotor

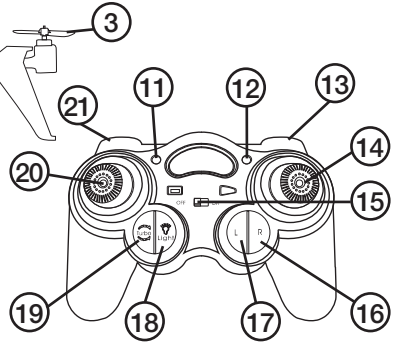

## Fernsteuerung

11. Leuchtet wenn die Fernsteuerung eingeschaltet ist
12. Ladedauer
13. Beschleunigen
14. Steuerknüppel
15. Ein-/Ausschalter
16. Rechts
17. Links
18. Licht
19. Geschwindigkeit
20. Höhensteuerung
21. Kurzer, automatischer Demoflug

# Batterien einlegen

1. Die Schraube abschrauben.
2. Den Riegel eindrücken und die Batterieabdeckung abnehmen.
3. 6 × AA/LR6-Batterien einlegen.
4. Die Batterieabdeckung wieder anbringen und die Schraube wieder festschrauben.

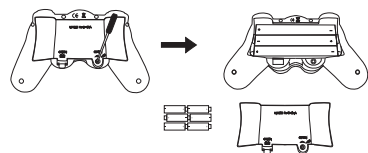

# Den Hubschrauber laden

Der Hubschrauber wird über die Fernsteuerung aufgeladen.

1. Die Abdeckung an der Seite der Fernsteuerung öffnen und das Ladekabel herausziehen.
2. Sicherstellen, dass sich der Stromschalter am Hubschrauber in Position **OFF** befindet.
3. Das Ladekabel am Hubschrauber anschließen.
4. Die Fernsteuerung muss auf Position **ON** gestellt sein.
5. Die Ladeanzeige der Fernsteuerung leuchtet grün. Der Ladevorgang dauert ca. 1 Stunde. Wenn die Leuchte erlischt, ist der Ladevorgang beendet.

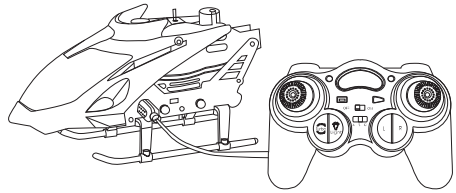

# Flugzone und Hinweise

- Nur im Innenbereich und nicht in der Nähe von Ventilatoren oder Klimaanlage benutzen. Kann bei ruhiger Wetterlage auch im Außenbereich benutzt werden.
- Den Hubschrauber nur Benutzen, wenn ausreichend Platz zur Verfügung steht.
- Nicht in der Nähe von zerbrechlichen Gegenständen benutzen.
- Bei unachtsamer Benutzung können der Hubschrauber oder andere Gegenstände im Zimmer beschädigt werden.

# Gebrauch

1. Den Hubschrauber und die Fernsteuerung mithilfe des Ein-/Ausschalters auf Position **ON** versetzen.
2. Der Hubschrauber leuchtet und die ON/OFF-Leuchte an der Fernsteuerung blinkt rot.
3. Den Hubschrauber mit der Hinterseite zum Benutzer auf den Boden stellen.
4. Wenn der Hubschrauber mit der Fernsteuerung in Verbindung steht, leuchtet die Kontrollleuchte rot.

# Nach oben bzw. unten schweben

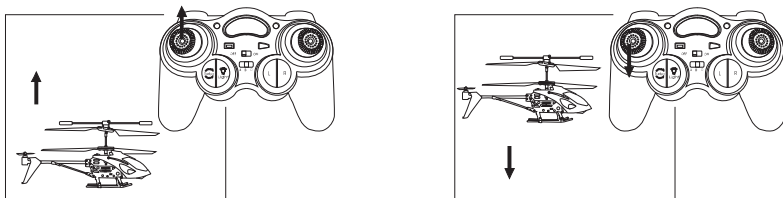

Die Höhensteuerung benutzen, um nach oben und unten zu schweben. Zur Veränderung der Höhe werden nur leichte Eingaben benötigt.



## Im bzw. gegen den Uhrzeigersinn drehen

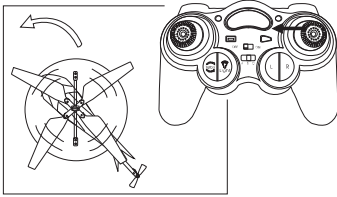

Wenn der Hubschrauber stabil schwebt, den Steuerknüppel zum Drehen gegen den Uhrzeigersinn nach links drücken.

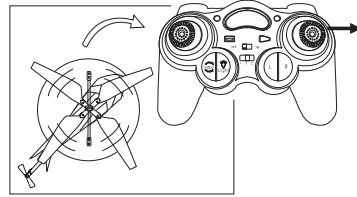

Wenn der Hubschrauber stabil schwebt, den Steuerknüppel zum Drehen im Uhrzeigersinn nach rechts drücken.

## Vorwärts und rückwärts fliegen

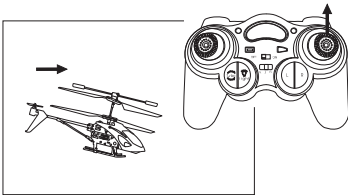

Zum Vorwärtsfliegen den rechten Steuerknüppel nach oben schieben.

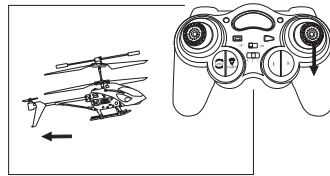

Für die Rückwärtsbewegung den rechten Steuerknüppel nach unten schieben.

## Wenn sich der Hubschrauber um sich selbst dreht

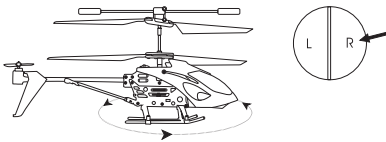

Wenn sich der Hubschrauber gegen den Uhrzeigersinn dreht, auf [R] drücken, bis er ausbalanciert ist.

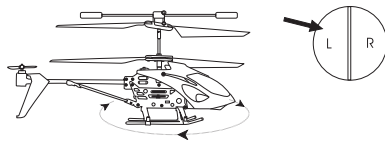

Wenn sich der Hubschrauber im Uhrzeigersinn dreht, auf [L] drücken, bis er ausbalanciert ist.

## Licht

Den Lichtschalter (19) drücken, um das Licht ein- bzw. auszuschalten.

## Kurzer, automatischer Demoflug

- Auf die Taste für automatischen Demoflug (22) drücken. Der Hubschrauber fliegt automatisch vorwärts, rückwärts, nach links und zuletzt nach rechts.
- Um den Demoflug abzubrechen, auf den rechten Steuerknüppel drücken.

## Fehlersuche

Problem	Ursache	Lösung
Der Propeller bewegt sich nicht.	<ul style="list-style-type: none"><li>• Der Ein-/Ausschalter ist in Position <b>OFF</b>.</li><li>• Leerer Akku.</li></ul>	<ul style="list-style-type: none"><li>• Den Ein-/Ausschalter in die Position <b>ON</b> versetzen.</li><li>• Den Akku aufladen.</li></ul>
Der Hubschrauber fällt während des Fluges plötzlich runter.	<ul style="list-style-type: none"><li>• Leerer Akku.</li></ul>	<ul style="list-style-type: none"><li>• Den Akku aufladen.</li></ul>

## Pflege und Wartung

Bei Bedarf das Gerät mit einem weichen, leicht befeuchteten Tuch reinigen. Niemals Lösungsmittel oder scheuernde Reinigungsmittel benutzen.

## Hinweise zur Entsorgung

Dieses Symbol zeigt an, dass das Produkt nicht gemeinsam mit dem Haushaltsabfall entsorgt werden darf. Dies gilt in der gesamten EU. Um möglichen Schäden für die Umwelt und Gesundheit vorzubeugen, die durch fehlerhafte Abfallentsorgung verursacht werden, soll dieses Produkt auf verantwortliche Weise recycelt werden um die nachhaltige Wiederverwertung von stofflichen Ressourcen zu fördern. Bei der Rückgabe des Produktes bitte die vorhandenen Recycling- und Sammelstationen benutzen oder den Händler kontaktieren. Dieser kann das Produkt auf eine umweltfreundliche Weise recyceln.



## Technische Daten

<b>Akkulaufzeit</b>	ca. 5–8 Minuten
<b>Ladedauer</b>	ca. 1 Stunde
<b>Batterie Fernsteuerung</b>	6 × AA/LR6
<b>Akku Hubschrauber</b>	1 × 3,7 V Lithium-Polymer-Akku

# Declaration of Conformity

## EG-försäkran om överensstämmelse / Egenerklæring / EY-vaatimustenmukaisuusvakuutus / EG-konformitaterklæring



This declaration of conformity is issued under the sole responsibility of the manufacturer.

Denna EG-försäkran om överensstämmelse utfärdas på tillverkarens eget ansvar. / Egenerklæringen er utstedt under produsentens eget ansvar. / Tämä vaatimustenmukaisuusvakuutus on annettu valmistajan yksinomaaisella vastuulla. / Die alleinige Verantwortung für die Ausstellung dieser Konformitäterklæring trägt der Hersteller:

**Helicopter with 2.4 GHz Radio**  
**31-8071**  
**S929**

has been manufactured in full compliance with the requirements of the RE-directive 2014/53/EU and relevant harmonized standards

har tilberkats i full överensstämmelse med kraven i 2014/53/EU och relevanta harmoniserade standarder / har blitt produsert i full overensstemmelse med kravene i 2014/53/EU og relevante harmoniserte standarder / on valmistettu noudattaen kokonaisuudessaan koskevan direktiivin 2014/53/EU ja asiaankuuluvat yhdenmukaistetut standardit / wurde in voller Übereinstimmung mit den Anforderungen der 2014/53/EU und einschlägigen harmonisierten Normen hergestellt.

Reference to harmonized standards used, or reference to the specifications in which declaration of conformity is declared:

Hänvisning till de harmoniserade standarder som använts eller hänvisningar till de specifikationer som försäkran om överensstämmelse deklarerar: / Referere til harmoniserte standarder som brukes, eller henvisninger til spesifikasjonene der samsvarserklæring er erklært: / Viittaus yhdenmukaistettuihin standardeihin tai viittaus eritelmiin, jossa vaatimustenmukaisuusvakuutus on julistettu: / Referenz verwendet harmonisierten Normen oder Bezugnahme auf die Spezifikationen, in der Konformitäterklæring wird erklært:

Article 3.1a (Health):	EN 62479:2010
Article 3.1a (Safety):	EN 60950-1:2006+A11:2009 +A1:2010+A12:2011+A2:2013
Article 3.1b (EMC):	EN 301 489-1 v2.2.0 EN 301 489-3 v2.1.1
Article 3.2 (Radio):	EN 300 440 v2.1.1

Signed for and on behalf of:

Henrik Alfredsson  
Technical Manager  
Insjön, Sweden, 2017-05-03

CLAS OHLSON AB, SE-793 85 INSJÖN, SWEDEN

## Sverige

---

Kundtjänst tel.: 0247/445 00  
fax: 0247/445 09  
e-post: kundservice@clasohlson.se

Internet www.clasohlson.se

Post Clas Ohlson AB, 793 85 INSJÖN

## Norge

---

Kundesenter tlf.: 23 21 40 00  
faks: 23 21 40 80  
e-post: kundesenter@clasohlson.no

Internett www.clasohlson.no

Post Clas Ohlson AS, Postboks 485 Sentrum, 0105 OSLO

## Suomi

---

Asiakaspalvelu puh.: 020 111 2222  
sähköposti: asiakaspalvelu@clasohlson.fi

Internet www.clasohlson.fi

Osoite Clas Ohlson Oy, Kaivokatu 10 B, 00100 HELSINKI

## Great Britain

---

Customer Service contact number: 020 8247 9300  
e-mail: customerservice@clasohlson.co.uk

Internet www.clasohlson.co.uk

Postal 10 – 13 Market Place  
Kingston Upon Thames  
Surrey  
KT1 1JZ

## Deutschland

---

Kundenservice Hotline: 040 2999 78111  
E-Mail: kundenservice@clasohlson.de

Homepage www.clasohlson.de

Postanschrift Clas Ohlson GmbH, Jungfernstieg 38,  
20354 Hamburg

# clas ohlson