

41-1901

Cocraft®

PRO EDITION

PRESSURE WASHER 170 BAR

**HÖGTRYCKSTVÄTT HØYTRYKKSPYLER
PAINEPESURI HOCHDRUCKREINIGER**



Important:

Read the entire instruction manual carefully and make sure that you fully understand it before you use the equipment. Keep the manual for future reference.

Viktig information:

Läs hela bruksanvisningen noggrant och försäkra dig om att du har förstått den innan du använder utrustningen. Spara bruksanvisningen för framtida bruk.

Viktig informasjon:

Les disse anvisningene nøye og forsikre deg om at du forstår dem, før du tar produktet i bruk. Ta vare på anvisningene for seinere bruk.

Tärkeää tietoa:

Lue nämä ohjeet huolellisesti ja varmista että olet ymmärtänyt ne, ennen kuin alat käyttää laitetta. Säilytä ohjeet myöhempää tarvetta varten.

Wichtiger Hinweis:

Vor Inbetriebnahme die komplette Bedienungsanleitung sorgfältig durchlesen und aufbewahren.



Art.no
41-1901

Model
Q1W-SP02-2500

Ver. 20180105
Original instructions
Bruksanvisning i original
Originalbruksanvisning
Alkuperäinen käyttöohje
Original Bedienungsanleitung

ENGLISH

SVENSKA

NORSK

SUOMI

DEUTSCH

HR170-I Pressure Washer

Art.no 41-1901 Model Q1W-SP02-2500

Please read the entire instruction manual before use and then save it for future reference. We reserve the right for any errors in text or images and any necessary changes made to technical data. In the event of technical problems or other queries, please contact our Customer Services (see address details on the back).

Safety

General requirements for household electrical appliances

WARNING

- If the mains lead is damaged in any way it must be replaced by a qualified electrician.
- Keep the product out of children's reach. Children must be supervised and never allowed to play with the product.
- The product may be used by persons with reduced physical, sensory or mental capabilities or persons with a lack of experience or knowledge which could jeopardise their safety, provided they have been instructed in the safe operation of the product and understand the hazards involved.

Particular requirements for high pressure cleaners

WARNING

- The product has been designed for use with the cleaning agent supplied or recommended by the manufacturer. The use of other cleaning agents may adversely affect the safety of the product.
- All persons present within the working area of the product must wear protective clothing.
- Risk of explosion – Never use the product to spray flammable liquids.
- The product must not be used by children or untrained operators.
- High pressure hoses, fittings and couplings are important for the safe use of the product. Only use hoses, fittings and couplings recommended by the manufacturer.
- Only use original parts for repairs and for your own safety.
- Water that has passed through the non-return valve should be considered to be non-potable.
- The product must never be connected to the power supply during cleaning, maintenance or when changing accessories.
- Do not use the product if the mains lead or other parts such as safety devices, high pressure hoses or trigger are damaged in any way.

- Extension leads not designed for use with this product may be dangerous. If an extension cable is used, it must be approved for outdoor use, kept dry and raised above ground level. In order to achieve this it is advisable to use a cable reel which will support the connection at least 60 mm above ground level.

Connecting to the mains supply

The maximum permissible impedance of the power supply system to which the pressure washer is connected is 0.299 Ω . If necessary, consult with your supply authority to ensure that the equipment is connected only to a supply of that impedance or less.

Dangerous voltage

- The wall socket that the product is connected to must have been installed by a competent electrician in accordance with IEC 60364-1 standards.
- The product should be connected to the mains via an RCD (tripping at max. 30 mA within max. 30 ms).

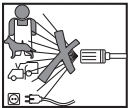

- **WARNING:** Water jets under high pressure can be dangerous if used incorrectly. Never direct the water jet towards people, animals, the pressure washer itself or any other electrical equipment.
- Never direct the water jet towards yourself or others to clean clothing or footwear.



- Always unplug the product when it is not being used, is left unattended or is to be moved.

Safety instructions



Always use safety glasses/visor and hearing protection.



The pressure washer must not be connected directly to the public drinking water supply. If you are forced to use a drinking water supply, the pressure washer must be equipped with a non-return valve and hose meeting IEC 61770 standards.



Declaration of Conformity.

WARNING

- Unplug the pressure washer from the power supply immediately if it should start to vibrate or behave abnormally.
- The pressure washer must never be carried by the mains lead or the pressure hose.
- Keep the work area free of bystanders and pets.
- Never use the pressure washer if you are tired or under the influence of drugs, alcohol or medication.
- Never try to repair the pressure washer or any of its accessories by yourself.
All repairs must be carried out by qualified technicians using original spare parts.

Dangerous voltage

- Always unplug the pressure washer if its mains lead is damaged in any way.
- Always check that the pressure washer, mains lead and plug are undamaged before use in order to avoid the possibility of electric shock.
- Make sure that the voltage at the wall outlet corresponds to the voltage marked on the rating plate of the pressure washer.

Important

- The pressure washer should be used only as described in this manual. Using the pressure washer for other than its intended use may lead to personal injuries or material damage.
- Do not route the mains lead over a road, track, cycle path, etc., where it could be damaged or where someone could trip over it.
- Always adopt a balanced stance with both feet on the ground when using the pressure washer.
- Make sure that the pressure washer cannot be started accidentally. Always switch the pressure washer off before unplugging it from the wall socket.
- Disconnect the pressure washer from the power supply by unplugging it from the wall socket. Make sure that the wall socket and plug are easily accessible.
- Store the pressure washer in a dry, frost-free location.

Application

- The pressure washer is designed to clean walls, terraces, cars, lawnmowers, bicycles, etc. When necessary, the pressure washer may be used with specialised detergents.
- The pressure washer is designed to be used outdoors for cleaning masonry, wood, metal and plastic materials.
- The pressure washer is only intended for private, non-commercial use.

Product description

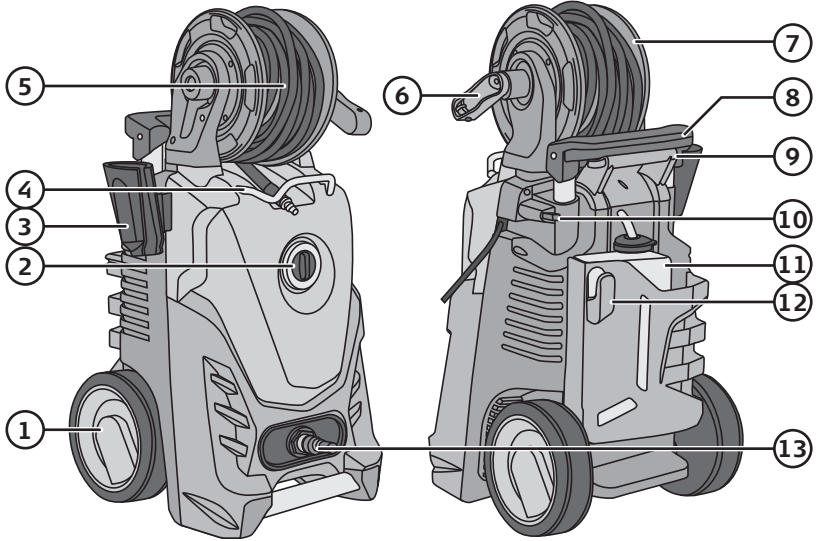

1. Wheels
2. [I/O] Power switch, on/off
3. Trigger gun holster
4. Pressure hose guide
5. Pressure hose
6. Hose reel crank (folding handle)
7. Hose Reel
8. Trolley handle (telescopic)
9. Carrying handle
10. Cleaning needle
11. Detergent container
12. Mains lead holder
13. Water supply inlet /hose connector
14. Trigger gun
15. Turbo-nozzle lance
16. Standard lance with adjustable nozzle
17. Kärcher accessory adapter
18. Trigger
19. Trigger lock

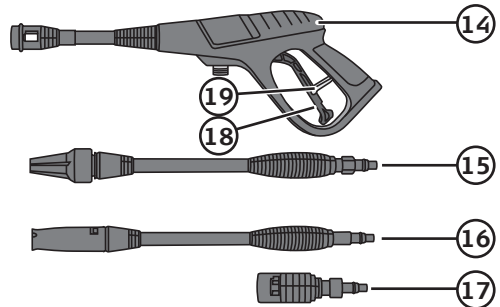

Assembly

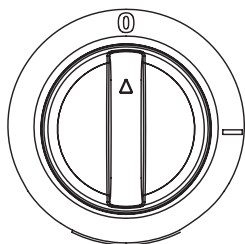

1. Turn the on-off switch (2) to **0**.

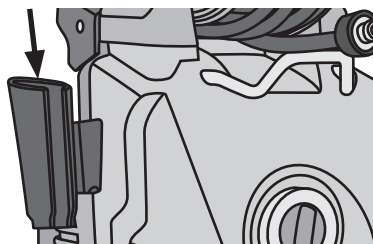

2. Attach the holster (3) for the trigger gun (14) to the bracket on the side of the pressure washer.

3. Screw the pressure hose (5) securely onto the trigger gun.

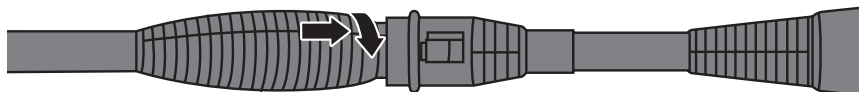
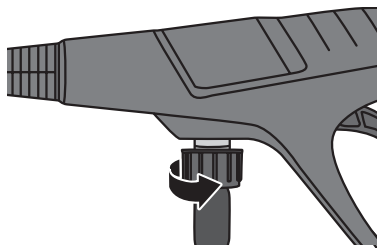

4. Connect one of the spray lances (15 or 16), the adapter (17) or other accessory (sold separately) to the bayonet fitting on the trigger gun. Twist it $\frac{1}{4}$ turn until it locks.

5. Screw the hose connector (13) to the water inlet connector. Finger-tighten only.

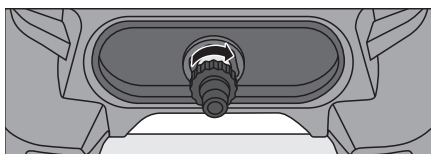

Instructions for use

⚠ Warning: Risk of equipment damage/personal injury.

- The pressure washer should never be run dry (without water) as this may damage the pump.
- The pressure washer must always be operated in an upright/vertical position, never in the horizontal position.
- Bear in mind that the pressure washer may still be under pressure even if it is switched off. De-pressurise the pressure washer by pulling the trigger (18) until no water comes out before disconnecting the hoses. Disconnecting the pressure hose while the system is still under pressure can be dangerous.
- The spray lance/trigger gun is subjected to a recoil force when the water jet is discharged. Make sure that you have a firm footing and are holding the spray lance and trigger gun firmly in both hands.
- Do not use a water connection hose shorter than 6 metres in length and with a diameter of 1/2 inch, the connection hose will buffer any possible pressure surges in the water lines and protect the pressure washer so that it works more smoothly.
- The water supply temperature must not exceed 40 °C. Let the water run for a moment if the hose has been in the sun and become warm.
- Never look into the nozzle when it is attached to the washer.



Read carefully through the instruction manual before using the pressure washer, pay particular attention to the warning texts and symbols.

1. Connect a water hose with a 1/2 inch quick-connector to the water inlet hose connector.
2. Connect the other end of the hose to a tap.

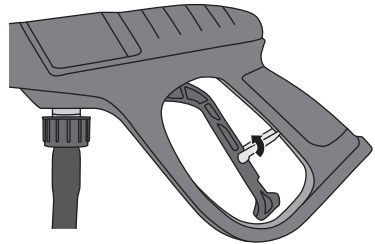
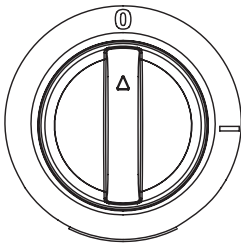

3. Turn the power switch (2) to 0.
4. Plug the mains lead into a wall socket.
5. Pull the trigger and let water flow through the spray lance for about five seconds.
6. Fold out the trigger lock (19) to prevent the trigger from being pulled.
7. Unwind a sufficient length of the pressure hose.

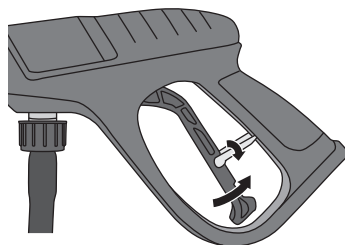
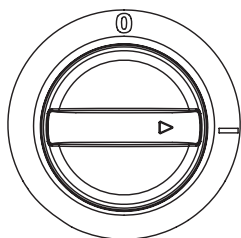

8. Turn the power switch to the **I** position to switch the pressure washer on.
 9. Point the trigger gun/ attachment towards the object to be cleaned.
 10. Fold in the trigger lock and pull the trigger to start spraying water.
- i Information:** The recommended distance between the nozzle and the surface to be cleaned is approx. 30 cm. Shorter distances provide a higher degree of cleaning power, but can damage the surface being cleaned. Longer distances result in a gentler cleaning jet. Adapt the distance to the suit the sensitivity of the surface.
11. Release the trigger when you have finished cleaning.
 12. Turn the power switch to the **0** position to switch the pressure washer off.
 13. Turn off the water tap.
 14. Pull the trigger for a few seconds or however long it takes for water to stop coming out of the nozzle. Fold out the trigger lock.
 15. Unplug the mains lead from the wall socket. Coil the mains lead and hang it on the holder (12).
 16. Wind the high-pressure up onto the hose reel (7) using the crank (6).

Adjusting the pressure and spray pattern (does not apply to turbo lance)

The pressure and spread of the water jet can be adjusted when using the standard lance.

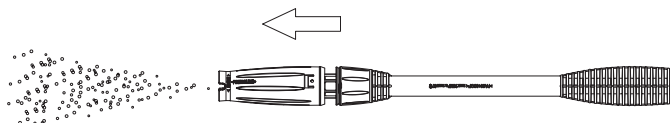

1. Move the nozzle towards the end of the lance to lower the pressure.

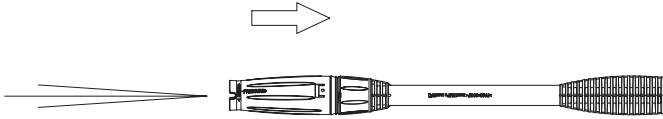

2. Move the nozzle towards the trigger gun to raise the pressure.
3. Twist the nozzle to adjust the spray pattern.

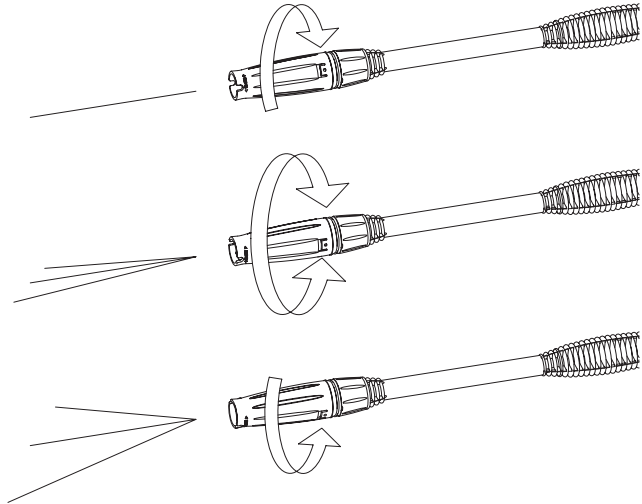

Using detergents (does not apply to turbo lance)

1. Remove the lid and pull the hose out of the detergent container (11).
2. Fill the detergent container with detergent.
3. Refit the hose and the lid.
4. Pull the nozzle forwards to select low pressure and spray detergent onto the surface to be cleaned.

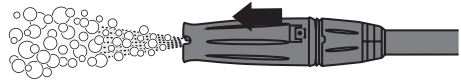

5. Leave the detergent to work for a while (do not let it dry).
6. Spray off the loosened dirt using either high or low pressure. **Note:** If you choose to spray with low pressure, pull the hose out of the detergent container and spray until only water comes out of the nozzle.

Care and maintenance

- Always unplug the pressure washer from the power point before cleaning it or when it is not to be used for a long time.
- Clean the pressure washer using a damp cloth. Use only mild cleaning agents, never solvents or corrosive chemicals.

Cleaning the inlet filter and nozzle

The hose connector which is screwed onto the water inlet connector is fitted with an inlet filter which hinders sand and other impurities from damaging the valves of the pump.

1. Disconnect the hose connector from the water inlet connector.
2. Rinse the filter under a tap.
3. Screw the hose connector back onto the water inlet connector.

The lance nozzles must be freed from dirt and debris.

1. Insert the cleaning needle (10) into the nozzle.
2. Rinse the nozzle with clean water.
3. Repeat steps 1 and 2 several times for best results.

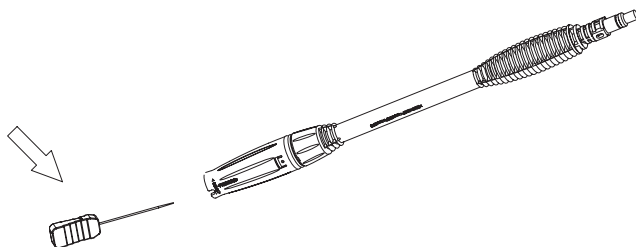

Storage

△ Important

- Protect the pressure washer against frost. Make sure that it is completely drained of all water before it is put away for storage.
- Store the pressure washer in a dry area out of the reach of children and others who do not have the prerequisite knowledge to operate the machine.
- Detach the pressure hose and lance and store them with the pressure washer. Avoid storing the pressure washer in temperatures below 5 °C or above 40 °C.

Troubleshooting

The machine does not start.	<ul style="list-style-type: none"> • Is the plug is connected, is there power at the socket, has the fuse/RCD blown/tripped? • If the pressure washer is under pressure, pull the trigger. • Problem with the plug/electrical socket. • Problem with the extension lead. Try without a lead. • Incorrect voltage. Check voltage. • The power switch is set to 0.
The pump has insufficient pressure.	<ul style="list-style-type: none"> • Clogged/worn nozzle. Clean or change. • Insufficient water supply. Check: A 10-litre container should be able to be filled within a minute. • There could be a kink in the hose. Make sure it is straight. • The inlet filter might be clogged. Make sure that it is clean. • The water hose is clogged or is leaking. Check.
Leaking pump.	<ul style="list-style-type: none"> • The hose coupling is not tight.
The pump stops.	<ul style="list-style-type: none"> • The RCD/fuse has tripped. Check. • The extension lead is too long. Try it without an extension lead. • Overheating due to an insufficient water supply. The inlet filter may be clogged. • Test the water flow: A 10-litre container should be able to be filled within a minute.
The pressure washer starts but little or no water comes out of the nozzle.	<ul style="list-style-type: none"> • The pump is not drawing in water. Pull the trigger to release any trapped air and make sure that the inlet hose is filled with water. • The pressure washer must always be operated in an up-right/vertical position, never in the horizontal position. • Clogged nozzle. Clean. • The inlet or outlet valve is damaged. Change it.
The trigger cannot be depressed.	<ul style="list-style-type: none"> • The safety trigger lock is engaged, fold it in to disengage it.

Responsible disposal

This symbol indicates that this product should not be disposed of with general household waste. This applies throughout the entire EU. In order to prevent any harm to the environment or health hazards caused by incorrect waste disposal, the product must be handed in for recycling so that the material can be disposed of in a responsible manner. When recycling the product, take it to your local collection facility or contact the place of purchase. They will ensure that the product is disposed of in an environmentally sound manner.



Specifications

Voltage	230 V AC, 50 Hz
Power	2500 W
Max inlet water pressure	6 bar (0.6 MPa)
Working pressure	135 bar (13.5 MPa)
Max water pressure	170 bar (17 MPa)
Water flow rate	6.7 l/min, max 7.8 l/min
Max water temperature	40 °C
IP rating	IPX5
Sound pressure level (LpA)	75 dB(A), KpA: 3 dB(A)
Sound power level (LwA)	95 dB(A)
Vibration value (a_{hv})	< 2.5 m/s ² , K: 1.5 m/s ²
Length of water hose	9 m
Length of mains lead	5 m
Weight	26 kg

Högtryckstvätt HR170-I

Art.nr 41-1901 Modell Q1W-SP02-2500

Läs igenom hela bruksanvisningen före användning och spara den sedan för framtida bruk. Vi reserverar oss för ev. text- och bildfel samt ändringar av tekniska data. Vid tekniska problem eller andra frågor, kontakta vår kundtjänst (se adressuppgifter på baksidan).

Säkerhet

Allmänna fordringar på elektriska hushållsapparater

Varning!

- Om nätkabeln på något sätt skadas ska den bytas av behörig elektriker.
- Håll produkten utom räckhåll för barn. Barn ska hållas under uppsikt och aldrig tillåtas leka med produkten.
- Produkten får användas av personer med någon form av funktionsnedsättning, brist på erfarenhet eller kunskap som skulle kunna äventyra säkerheten, om de har fått instruktioner om hur produkten på ett säkert sätt ska användas och förstår faror och risker som kan uppkomma.

Särskilda fordringar på högtryckstvättar

Varning!

- Produkten är avsedd för användning med rengöringsmedel som tillhandahållits eller rekommenderats av tillverkaren. Användning av andra rengöringsmedel kan påverka säkerheten negativt.
- Personer som befinner sig inom produktens arbetsområde måste bära skyddskläder.
- Risk för explosion. Använd aldrig produkten för att spruta brandfarliga vätskor.
- Produkten får inte användas av barn eller användare som saknar erfarenhet.
- Högtrycksslanger, anslutningar och kopplingar är viktiga för att produkten ska kunna användas på ett säkert sätt. Använd endast slangar, anslutningar och kopplingar som rekommenderats av tillverkaren.
- Använd endast originalreservdelar vid reparation för bästa säkerhet.
- Vatten som passerat igenom backventilerna i högtryckstvätten ska inte användas som dricksvatten.
- Produkten får aldrig vara ansluten till elnätet under rengöring, service, reparation eller byte av tillbehör.
- Använd inte produkten om nätkabeln eller andra delar som säkerhetsdetaljer, högtrycksslanger eller avtryckare på något sätt är skadade.

- Skarvkablar som inte är anpassade för att användas tillsammans med produkten kan vara farliga. Om skarvkablar används ska dessa vara godkända för utomhusbruk, hållas torra och hållas över marknivå. För att uppnå detta används lämpligen en kabelvinda som håller kabelanslutningen minst 60 mm över marknivå.

Anslutning till elnätet

Säkerställ att max tillåten impedans vid kundanläggningens anslutning till det allmänna elnätet är mindre än eller lika med $0,299 \Omega$. Konsultera din nätleverantör vid behov.

Farlig elektrisk spänning!

- Väggtaget som produkten ansluts till ska vara installerat av behörig elinstallatör enligt normerna i IEC 60364-1.
- Produkten bör anslutas till elnätet via en jordfelsbrytare (utlösingsström max 30 mA inom max 30 ms).

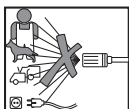

- **Varning!** Vattenstrålar med högt tryck kan vara farliga om de används på fel sätt. Rikta aldrig vattenstrålen mot människor eller djur, mot högtryckstvätten eller annan elektrisk utrustning.
- Rikta aldrig strålen mot dig själv eller andra för att rengöra kläder eller skor.



- Dra alltid ut stickproppen ur väggtaget när produkten inte används, lämnas utan tillsyn eller förflyttas.

Säkerhetsföreskrifter



Använd alltid skyddsglasögon/visir och hörselskydd.



Högtryckstvätten får inte anslutas till en källa för dricksvatten eller liknande. Om du trots allt tar vatten från en dricksvattentäkt måste backventil och slang uppfylla normen IEC 61770.



Försäkran om överensstämmelse.

⚠ Varning!

- Dra genast ut stickproppen ur vägguttaget om högtryckstvätten börjar vibrera eller på annat sätt bete sig onormalt.
- Högtryckstvätten får inte bäras i anslutningskabeln eller i slangen.
- Håll arbetsområdet fritt från åskådare och djur.
- Använd inte produkten om du är trött eller påverkad av alkohol, droger eller läkemedel.
- Försök inte att själv reparera produkten eller tillhörande tillbehör. Alla reparationer måste utföras av kvalificerad personal med originalreservdelar.

⚠ Farlig elektrisk spänning!

- Dra alltid ut stickproppen ur vägguttaget om anslutningskabeln är skadad på något vis.
- Kontrollera innan användning att produktens anslutningskabel och stickpropp är oskadade för att undvika elektrisk chock.
- Kontrollera att nätspänningen i vägguttaget överensstämmer med vad som anges på produktens märkskylt.

⚠ Viktigt!

- Använd produkten endast på det sätt som beskrivs i den här bruksanvisningen. Annan användning kan medföra risk för personskador eller materiella skador.
- Lägg inte anslutningskabeln över en vägbana, cykelväg etc. så att den kan skadas eller att någon riskerar att snubbla på den.
- Stå alltid stadigt med båda fötterna på marken och med god balans när produkten används.
- Se till att produkten inte kan startas oavsiktligt. Stäng av produkten innan du drar ut stickproppen ur vägguttaget.
- Bryt strömmen till produkten genom att dra ut stickproppen ur vägguttaget. Stickproppen måste vara lättåtkomlig.
- Förvara högtryckstvätten torrt och frostfritt.

Användningsområde

- Högtryckstvätten är avsedd för rengöring av byggnader, fasader, terrasser, bilar, gräsklippare, cyklar etc. Vid behov kan högtryckstvätten användas med speciellt tvättmedel.
- Högtryckstvätten är avsedd för att användas utomhus för rengöring av: sten, trä, metall och plast.
- Högtryckstvätten är endast avsedd för privat bruk, ej för yrkesmässig användning.

Produktbeskrivning

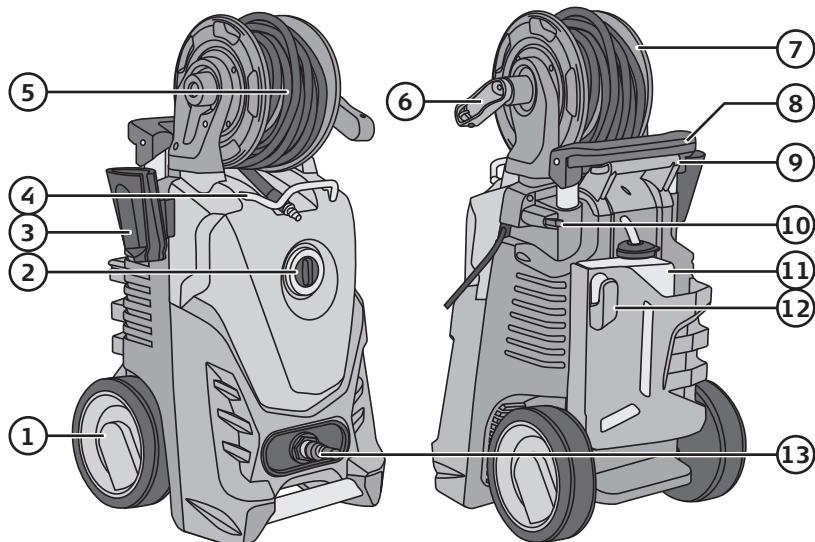

1. Hjul
2. [I/O] Strömbrytare, på/av
3. Hållare för spolhandtag
4. Guide för högtrycksslang
5. Högtrycksslang
6. Vev för slangvindan (utfällbart handtag)
7. Slangvinda
8. Transporthandtag (utdragbart)
9. Bärhandtag
10. Rensnål
11. Tvättmedelsbehållare
12. Hållare för anslutningskabel
13. Slangkoppling/anslutning för inkommande vatten
14. Spolhandtag
15. Lans med turbomunstycke
16. Standardlans med ställbart munstycke
17. Adapter för användning av tillbehör från Kärcher
18. Avtryckare
19. Spärr för avtryckare

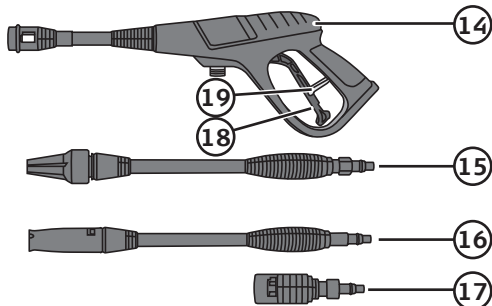

Montering

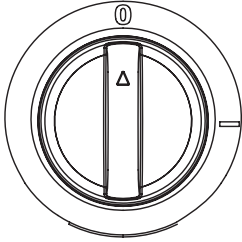

1. Vrid strömbrytaren (2) till läge 0.

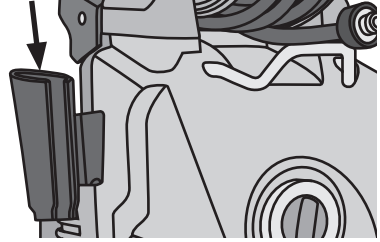

2. Tryck fast hållaren (3) för spolhandtaget (14) i fästet på högtryckstvättens sida.

3. Skruva fast högtrycksslangen (5) i spolhandtaget.

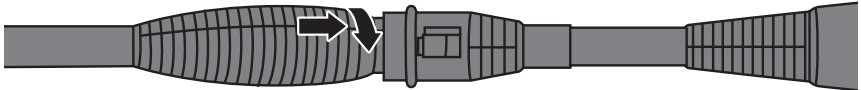
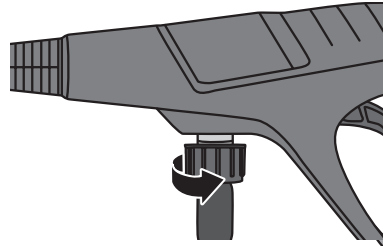

4. Tryck in någon av lansarna (15 eller 16), adaptern (17) eller annat tillbehör (säljs separat) i bajonettkopplingen på spolhandtaget. Vrid $\frac{1}{4}$ varv medurs tills det låser.

5. Skruva fast slangkopplingen (13) på anslutningen för inkommande vatten. Använd endast handkraft.

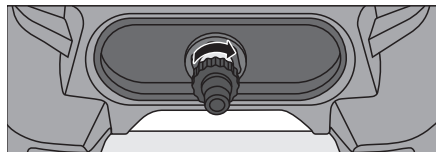

Användning

⚠ Varning! Risk för maskin-/personskada.

- Högtryckstvätten får aldrig köras torr (utan vatten) eftersom pumpen och dess packningar då kan skadas.
- Högtryckstvätten måste användas i upprätt/vertikalt läge, använd den inte liggande.
- Tänk på att högtryckstvätten kan vara trycksatt även om den är avstängd! Gör den trycklös genom att trycka in avtryckaren (18) innan du kopplar loss slangarna! Frånkoppling av högtrycksslangen när systemet är trycksatt innebär risk för allvarig personskada.
- När vattnet sprutar ut ur lansen/spolhandtaget uppstår en rekyilverkan. Se därför till att hålla lansen/spolhandtaget stadigt med båda händerna och stå stadigt.
- Använd inte kortare anslutningsslang än 6 meter (min. 1/2" slang), slangens tar upp eventuella tryckstötter i vattenledningen och skyddar högtryckstvätten så att den arbetar mjukare.
- Temperaturen på det inkommande vattnet får inte överstiga 40 °C. Spola en stund innan start om slangens har legat i solen och blivit varm.
- Titta aldrig mot munstycket när det är monterat på tvätten.



Läs noga igenom bruksanvisningen innan du börjar använda högtryckstvätten, lägg särskilt märke till varningstexterna.

1. Tryck fast en vattenslang med 1/2" snabbkoppling på slangkopplingen.
2. Anslut vattenslangen till en vattenkran.

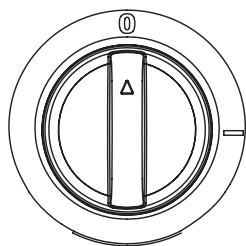

3. Vrid strömbrytaren till läge 0.
4. Anslut anslutningskabelns stickpropp till ett jordat vägguttag.
5. Håll in avtryckaren på spolhandtaget och låt vattnet rinna genom lansen i ca 5 sek.

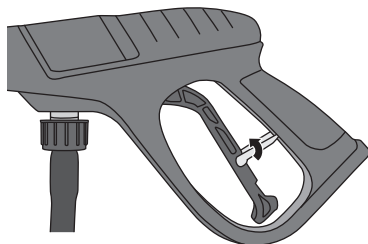

6. Fäll ut spärren (19) på avtryckaren för att förhindra avtryckaren från att tryckas in.
7. Dra ut så lång högtrycksslang som behövs.

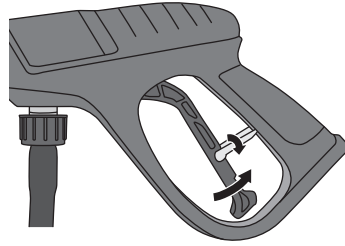
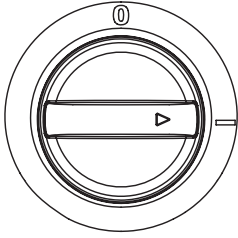

8. Vrid strömbrytaren till läge **I** för att starta högtryckstvätten.
9. Rikta spolhandtaget/tillbehöret mot objektet som ska rengöras.
10. Fäll ned spärren på avtryckaren och håll in avtryckaren för att börja spruta vatten.

i Information: Rekommenderat avstånd mellan munstycket och ytan som ska tvättas är ca 30 cm. Kortare avstånd ger högre tvättkraft och kan skada ytan som tvättas, längre avstånd ger mjukare rengöring. Anpassa avståndet beroende på hur ömtåligt underlaget är.
11. Släpp avtryckaren när du tvättat klart.
12. Vrid strömbrytaren till läge **0** för att stänga av högtryckstvätten.
13. Stäng av vattenkranen.
14. Tryck in avtryckaren i några sekunder eller så länge som vatten rinner ut ur munstycket. Fäll ut spärren på avtryckaren.
15. Dra ut stickproppen ur vägguttaget. Linda upp anslutningskabeln på hållaren (12).
16. Linda upp högtrycksslangen på vindan (7) med veven (6).

Justera tryck och spridning (gäller ej turbolansen)

Vattenstrålens tryck och spridning kan justeras med standardlansen.

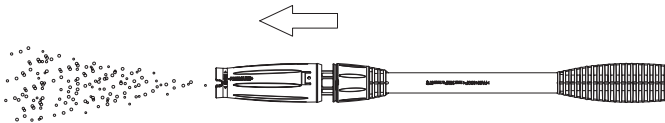

1. Dra munstycket framåt för att välja lågt tryck.

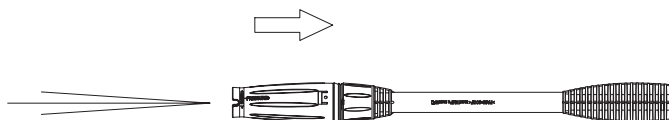

2. Dra munstycket bakåt för att välj högt tryck.

3. Vrid munstycket för att justera strålens spridning.

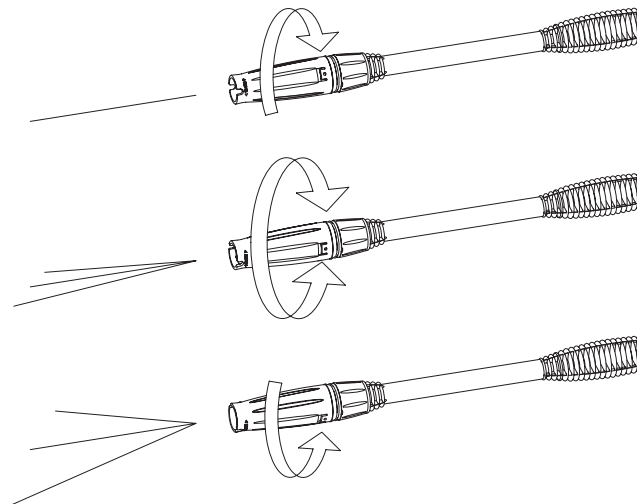

Användning med rengöringsmedel (gäller ej turbolansen)

1. Ta av locket och dra ut slangen ur tvättmedelsbehållaren (11).
2. Fyll på tvättmedel i behållaren.
3. Sätt tillbaka slangen och locket.

4. Dra munstycket framåt för att välja lågt tryck och spruta tvättmedel på ytan som ska rengöras.

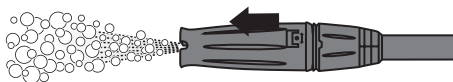

5. Låt tvättmedlet verka en stund (låt aldrig torka).
6. Spola av med högt eller lågt tryck. **Obs!** Dra ut slangen ur tvättmedelsbehållaren och spola tills enbart vatten kommer ut ur munstycket om du väljer att spola med lågt tryck.

Skötsel och underhåll

- Dra alltid ut stickproppen ur vägguttaget före rengöring och om inte produkten ska användas under en längre period.
- Rengör produkten med en lätt fuktad trasa. Använd ett mildt rengöringsmedel, aldrig lösningsmedel eller frätande kemikalier.

Rengöring av inloppsfilter och munstycke

Slangkopplingen som är fastskruvad i anslutningen för inkommande vatten är försedd med ett inloppsfilter som hindrar sand och andra föroreningar från att skada pumpventilerna.

1. Skruva loss slangkopplingen.
2. Spola ur filtret under en vattenkran.
3. Skruva tillbaka slangkopplingen.

Munstycket i lansarna måste rengöras från smuts och avlagringar.

1. Stick in rensnålen (10) i munstycket.
2. Skölj munstycket med rent vatten.
3. Upprepa steg 1 och 2 flera ggr för bästa resultat.

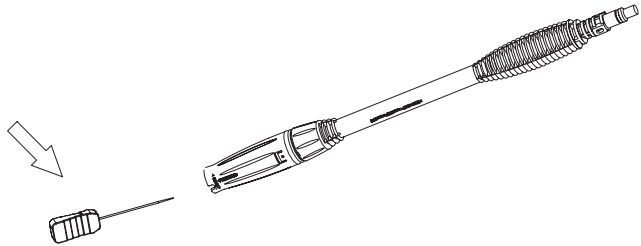

Förvaring

△ Viktigt!

Skydda högtrycksvätten mot frost, se till att den är helt tömd innan den ställs undan för förvaring!

- Förvara högtrycksvätten på en torr plats utom räckhåll för barn och andra som inte har läst bruksanvisningen.
- Demontera slang och lans och förvara dem vid högtrycksvätten, undvik att förvara högtrycksvätten i temperatur under 5 °C eller över 40 °C.

Felsökning

Maskinen startar inte.	<ul style="list-style-type: none"> • Sitter stickproppen i ett vägguttag, finns ström i uttaget, är säkringen hel? • Är högtryckstvätten trycksatt, tryck in avtryckaren! • Felaktig stickpropp/vägguttag! • Felaktig skarvkabel, prova utan skarvkabel! • Fel spänning, kontrollera! • Strömbrytaren står i läge 0.
Pumpen ger för lågt tryck.	<ul style="list-style-type: none"> • Igensatt/utslitet munstycke, rengör eller byt ut. • Dålig vattentillförsel, kontrollera: En 10-liters hink ska fyllas på en minut från slangen! • Slangen kan ligga i veck, kontrollera, räta ut vecken. • Ingångsfiltret kan vara igensatt, kontrollera och rengör vid behov! • Vattenslangen är igensatt eller läcker, kontrollera!
Pumpen läcker.	<ul style="list-style-type: none"> • Slangkopplingsnippeln inte åtdragen.
Pumpen stannar.	<ul style="list-style-type: none"> • Säkringen har gått, kontrollera! • För lång skarvsladd, prova utan skarvsladd. • Överhettning p.g.a. dålig vattentillförsel, ingångsfiltret kan vara igensatt! • Prova vattenflödet: En 10-liters hink ska fyllas på en minut från slangen!
Inget vatten eller för liten vattenmängd kommer ur munstycket.	<ul style="list-style-type: none"> • Pumpen suger inte in vatten, tryck in avtryckaren och släpp ut ev. luft och kontrollera att sugslangen är fylld med vatten. • Högtryckstvätten måste användas i upprätt/vertikalt läge, använd den inte liggande. • Smuts i munstycket, rengör. • Inlopps- eller utloppsventil är skadad, byt ut.
Det går inte att trycka in avtryckaren.	<ul style="list-style-type: none"> • Säkerhetsspärren är aktiverad, koppla ur spärren genom att fälla ned den.

Avfallshantering

Denna symbol innebär att produkten inte får kastas tillsammans med annat hushållsavfall. Detta gäller inom hela EU. För att förebygga eventuell skada på miljö och hälsa, orsakad av felaktig avfallshantering, ska produkten lämnas till återvinning så att materialet kan tas omhand på ett ansvarsfullt sätt. När du lämnar produkten till återvinning, använd dig av de returhanteringssystem som finns där du befinner dig eller kontakta inköpsstället. De kan se till att produkten tas om hand på ett för miljön tillfredställande sätt.



Specifikationer

Nätanslutning	230 V AC, 50 Hz
Effekt	2500 W
Max ingångstryck vatten	6 bar (0,6 MPa)
Arbetstryck	135 bar (13,5 MPa)
Max tryck	170 bar (17 MPa)
Vattenförbrukning	6,7 l/min, max 7,8 l/min
Max vattentemperatur	40 °C
Skyddsklass	IPX5
Ljudtrycksnivå (LpA)	75 dB(A), KpA: 3 dB(A)
Ljudeffekt (LwA)	95 dB(A)
Vibration (a_{hv})	< 2,5 m/s ² , K: 1,5 m/s ²
Längd vattenslang	9 m
Längd elkabel	5 m
Vikt	26 kg

Høytrykkspyler HR170-I

Art.nr. 41-1901 Model Q1W-SP02-2500

Les brukerveiledningen grundig før produktet tas i bruk og ta vare på den for framtidig bruk. Vi reserverer oss mot ev. feil i tekst og bilde, samt forandringer av tekniske data. Ved tekniske problemer eller spørsmål, ta kontakt med vårt kundesenter. (Se opplysninger om kundesenteret i denne bruksanvisningen).

Sikkerhet

Generelle krav til elektriske husholdningsmaskiner

Advarsel!

- Hvis strømkabelen er skadet må den skiftes av en faglært elektriker.
- Hold produktet utenfor barns rekkevidde. Barn, som oppholder seg i nærheten, skal holdes øye med og det må aldri tillates at de leker med produktet.
- Produktet kan benyttes av personer med funksjonshemming og manglende erfaring og kunnskap om produktet, dersom noen har lært dem opp i bruken av produktet og forståelse for faren ved bruk av det.

Spesielle krav til høytrykkspyleren

Advarsel!

- Dersom høytrykkspyleren skal brukes i kombinasjon med rengjøringsmiddel, må dette middelet være av en type som er godkjent til denne bruken, av produsenten. Bruk av andre typer rengjøringsmidler kan påvirke sikkerheten negativt.
- Personer som er innenfor produktets arbeidsområde må være ikledd spesielt beskyttende plagg.
- Fare for eksplosjon. Høytrykkspyleren må ikke brukes til brannfarlige væsker.
- Produktet må ikke brukes av barn eller personer som mangler kunnskap og erfaring.
- Høytrykksslanger og koblinger er viktige for at produktet skal kunne brukes på en sikker måte. Bruk kun slanger og koblinger som er anbefalt av produsenten.
- Bruk kun originale reservedeler ved reparasjon, for best mulig sikkerhet.
- Vann som har passert gjennom returventilene på høytrykkspyleren skal ikke brukes som drikkevann.
- Produktet må alltid være koblet fra strømmettet ved rengjøring, reparasjon, service eller skifte av tilbehør/utstyr.
- Bruk ikke produktet dersom strømkabelen eller andre deler, som f.eks. verneutstyr/-deler, høytrykksslange eller avtrekker er skadet.

- Ved bruk av skjoteledning må denne være godkjent til denne typen bruk. Det vil si den må være godkjent til utendørs bruk, holdes tørr og ligge over bakkenivå. For å oppnå dette benyttes en passende kabeltrommel som holder kabelskjøten minst 60 mm over bakkenivået.

⚠ Kobling til strømnettet

Sørg for maks tillatt impedans på tilkoblingspunktet på strømnettet er mindre enn eller lik $0,299 \Omega$. Ved tvil, ta kontakt med din strømleverandør.

⚠ Førlig elektrisk spenning!

- Strømuttaket, som høytrykkspyleren kobles til, skal være installert av elektriker ifølge IEC 60364-1-normene.
- Produktet bør kobles til strømnettet via en jordfeilbryter (utløsningsstrøm maks. 30 mA i løpet av maks. 30 ms).

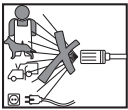

- **Advarsel!** Vannstrålen fra høytrykkspyleren kan være farlige hvis den brukes feil. Rett aldri vannstrålen mot mennesker eller dyr, mot høytrykksvasken eller annet elektrisk utstyr.
- Vend aldri vannstrålen mot deg selv f.eks. for å skylle av klærne eller skoene dine.



- Trekk alltid støpselet ut av strømuttaket når produktet ikke er i bruk, forlates for en kortere eller lengre periode eller skal flyttes.

Sikkerhet



Bruk alltid vernebriller eller visir og hørselvern.



Høytrykkspyleren må ikke kobles til en drikkevannskilde eller liknende. Dersom du må ta vann fra en drikkevanntank, må tilbakeslagsventilen og slangen oppfylle normen IEC 61770.



Samsvareklæring.

Advarsel!

- Trekk ut støpselet umiddelbart hvis høytrykkspyleren begynner å vibrere eller oppføre seg unormalt.
- Høytrykkspyleren må ikke bæres etter strømledningen eller slangen.
- Hold tilskuere og kjæledyr unna arbeidsplassen.
- Bruk ikke høytrykksvaskeren dersom du er trett eller påvirket av alkohol, narkotika eller sterke legemidler.
- Ikke forsøk å reparere produktet eller tilbehøret på egenhånd. Reparasjoner skal utføres av kvalifiserte fagpersoner og kun med originaldeler.

Farlig spenning!

- Trekk alltid ut støpselet hvis strømledningen er skadet.
- Kontroller strømledning og støpsel hver gang før bruk.
- Kontroller at nettspenningen stemmer overens med merkingen som angis på produktets merkeskilt.

Viktig!

- Bruk produktet kun på den måten som beskrives i denne bruksanvisningen. Annen bruk kan føre til materielle- eller personskader.
- Legg ikke strømledningen over en vei, sykkelsti etc. så den kan skades. Sørg for at den ligger slik at ingen kan snuble i den.
- Stå alltid stødig og med begge beina på bakken når du bruker maskinen.
- Pass på at ikke produktet startes uønsket. Skru av produktet med strømbryteren før støpselet trekkes ut.
- Produktet gjøres strømløst ved at støpselet trekkes ut av strømuttaket. Apparatets støpsel må være lett tilgjengelig.
- Høytrykkspyleren må oppbevares tørt og frostfritt.

Bruksområde

- Høytrykkspyleren er beregnet til rengjøring av bygninger, fasader, terrasser, biler, gressklippere, sykler etc. Når det er ønskelig kan et spesialrengjøringsmiddel benyttes.
- Høytrykkspyleren er beregnet til utendørs bruk for rengjøring av stein, tre, metall og plastmaterialer.
- Høytrykkspyleren er beregnet til privat bruk, ikke til kommersielt eller profesjonelt bruk.

Produktbeskrivelse

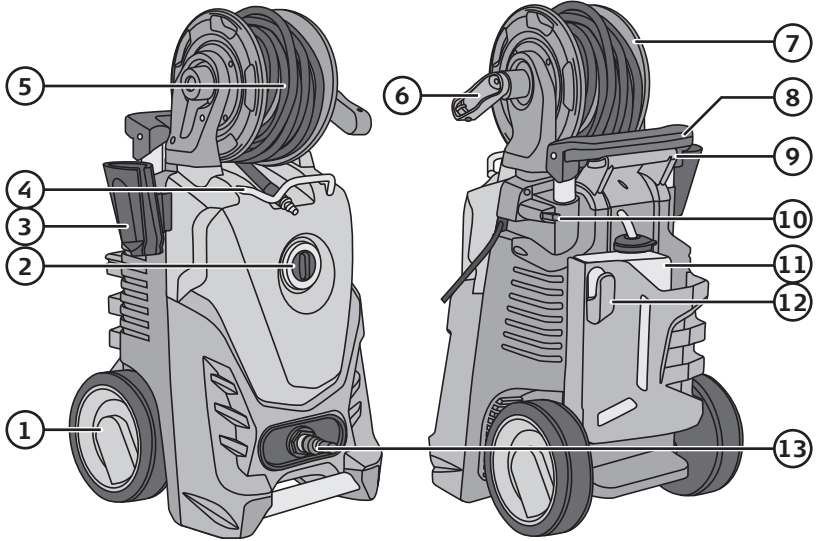

1. Hjul
2. [I/O] Strømbryter, på/av
3. Holder til spylehåndtak
4. Høytrykkslangestyring
5. Høytrykkslange
6. Sveiv til slangetrommelen (utfoldbart håndtak)
7. Slangetrommel
8. Transporthåndtak (uttrekkbart)
9. Bærehåndtak
10. Rensenål
11. Vaskemiddelbeholder
12. Holder til tilkoblingskabel
13. Slangekobling/tilkobling for innkommende vann
14. Spylehåndtak
15. Lanse med turbomunnstykke
16. Standard lanse med justerbart munnstykke
17. Adapter for bruk av utstyr fra Kärcher
18. Avtrekker
19. Sperre for avtrekker

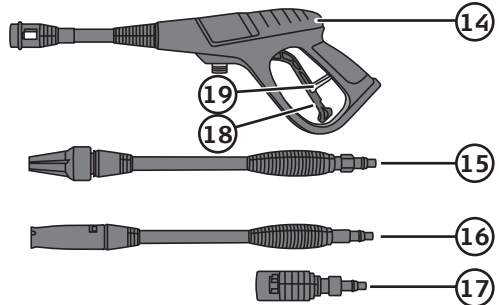

Montering

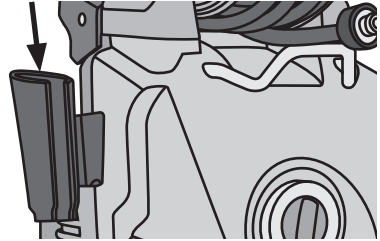
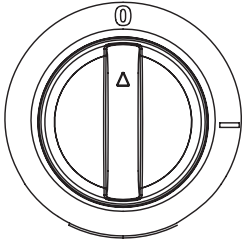

1. Drei strømbryteren (2) til posisjon **0**.
2. Trykk holderen (3) fast til spylehåndtaket (14) i festet på siden av høytrykkspyleren.
3. Skru høytrykkslangen (5) fast i spylehåndtaket.

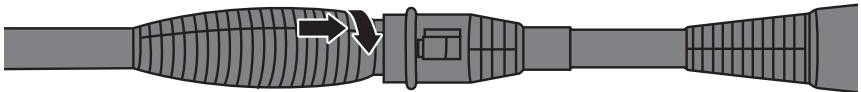
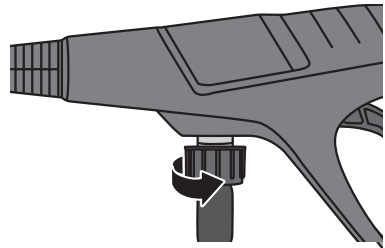

4. Fest en av lensene (15 eller 16) på adapteren (17) eller annet tilbehør (selges separat) i bajonettkoblingen på spylehåndtaket. Drei $\frac{1}{4}$ omdreining medurs til den låser.
5. Skru fast slangekoblingen (13) på tilkoblingen for innkommende vann. Benytt kun håndkraft.

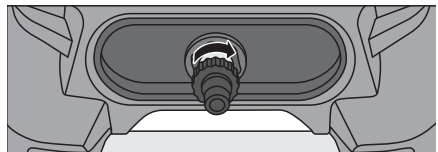

NORSK

Bruk

⚠ Advarsel! Fare for maskin- og personskade.

- Høytrykkspyleren må aldri kjøres tom (uten vann), da det kan skade pumpen og pakningene.
- Høytrykkspyleren må brukes i stående/vertikal posisjon. Bruk den ikke liggende.
- Tenk på at høytrykkspyleren kan være under trykk selv om den er avslått. Gjør den trykkløs ved å trykke inn avtrekkeren (18) før du løsner slangene! Frakobling av høytrykksslangen når systemet er under trykk kan føre til alvorlige personskader.
- Når vannet spyles ut av lansen/spylehåndtaket vil det oppstå en rekyleffekt. Sørg derfor å holde lansen/spylehåndtaket med begge hender og at du står stødig.
- Ikke bruk kortere tilkoblingsslange enn 6 meter (min. 1/2" slange). Den tar opp eventuelle trykkvariasjoner i vannledningen, beskytter høytrykkspyleren og gjør at arbeidet blir utført jevnere og mykere.
- Temperaturen på det innkommende vannet må ikke overstige 40 °C. Spyl en stund før start dersom slangen har ligget i solen og blitt varm.
- Vend aldri munnstykket mot øynene når det er montert på vaskeren.



Les nøye gjennom bruksanvisningen før du begynner å bruke høytrykkspyleren, legg spesielt merke til advarselstekstene.

1. Fest en vannslange med 1/2" hurtigkobling til slangekoblingen.
2. Vannslangen kobles så til en vannkran.

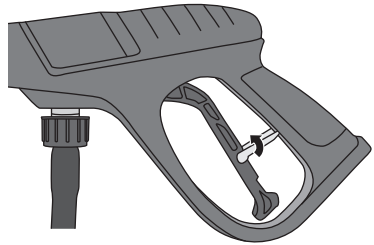
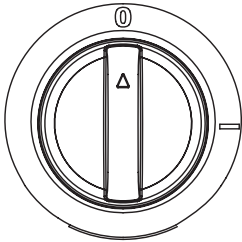

3. Drei strømbryteren til posisjon **0**.
4. Støpselet kobles til et jordet strømuttak.
5. Hold avtrekkeren å spylehåndtaket inne og la vanne renne gjennom lansen i ca. 5 sekunder.
6. Fell ut sperren (19) på avtrekkeren for å hindre at den trykkes inn, uønsket.
7. Trekk ut høytrykksslangen så langt du trenger.

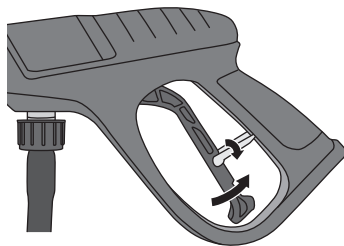
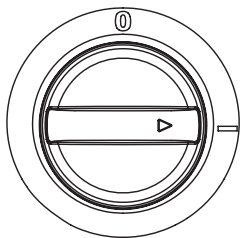

8. Sett strømbryteren på **I** for å starte maskinen.
9. Vend spylehåndtaket/utstyret mot objektet som skal rengjøres.
10. Fell sperren på avtrekkeren ned og hold den inne for å starte spylingen med vann.
i Informasjon: Anbefalt avstand mellom munnstykke og flaten som skal vaskes er ca. 30 cm. Kortere avstand gir høyere vaskekraft og kan skade den flaten som skal vaskes. Lengre avstand gir mykere rengjøring. Tilpass avstanden etter hva underlaget tåler.
11. Slipp opp avtrekkeren når du er ferdig.
12. Still strømbryteren på **0** for å starte høytrykkspyleren.
13. Steng vannkranen.
14. Trykk inn avtrekkeren i noen sekunder eller så lenge vannet renner ut av munnstykket. Slå ut sperren på avtrekkeren.
15. Trekk ut støpselet fra strømuttaket. Strømledningen vikles opp på holderen (12).
16. Høytrykksslagen vikles opp på trommelen (7). Bruk sveiven (6).

Juster trykk og spredning (gjelder ikke turbolansen)

Vannstråleens trykk og spredning kan justeres med standardlansen.

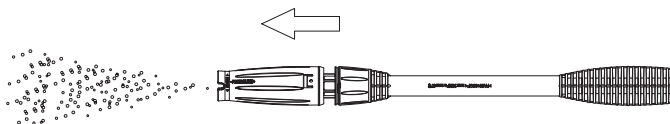

1. Trekk munnstykket framover for å velge lavt trykk.

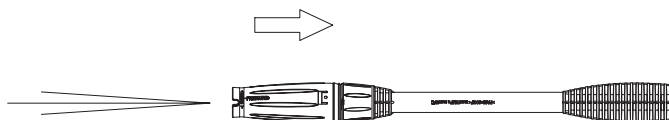

2. Trekk munnstykket bakover for å velge høyt trykk.

3. Drei på munnstykket for å justere strålens spredning.

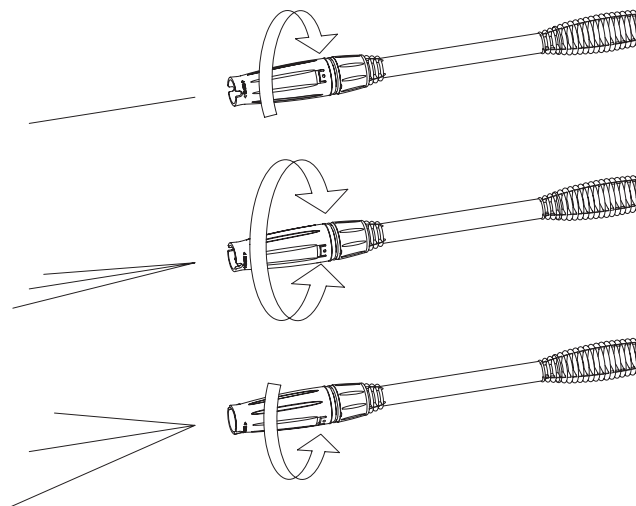

Bruk med rengjøringsmiddel (gjelder ikke turbolansen)

1. Ta av lokket og dra ut slangen fra vaskemiddelbeholderen (11).
2. Fyll vaskemiddel på tanken.
3. Sett lokket og slangen på plass igjen.

4. Trekk munnstykket framover for å velge lavt trykk og sprut vaskemiddel på flaten som skal rengjøres.

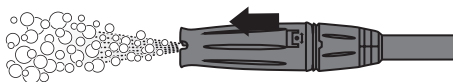

5. La vaskemiddelet virke en stund, men sørg for at det ikke tørker.
6. Spyl av med høyt eller lavt trykk. **Obs!** Dra ut slangen av vaskemiddelbeholderen og spyl til det kun kommer vann ut av munnstykket hvis du velger å spyle med lavt trykk.

Vedlikehold

- Trekk alltid støpselet ut fra strømuttaket før rengjøring eller når produktet ikke er i bruk.
- Rengjør produktet med en lett fuktet klut. Bruk et mildt rengjøringsmiddel, aldri løsningsmidler eller etsende kjemikalier.

Rengjøring av inntaksfilter og munnstykke

Slangekoblingen, som er festet i koblingen for innkommende vann, er utstyrt med et inntaksfilter som hindrer at sand og andre forurensninger skader pumpeventilene.

1. Skru løst slangekoblingen.
2. Skyll filteret under rennende vann.
3. Skru tilbake slangekoblingen.

Munnstykket i lansene må rengjøres for smuss og avleiringer.

1. Stikk en rensenål (10) inn i munnstykket.
2. Skyll munnstykket med rent vann.
3. Gjenta trinnene 1 og 2 flere ganger for best mulig resultat.

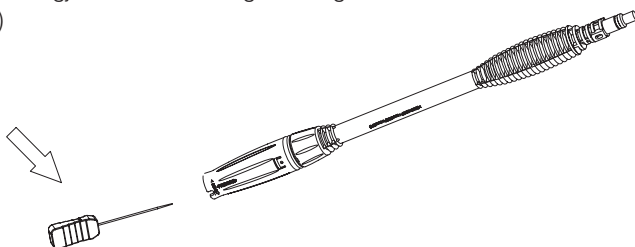

Oppbevaring

△ Viktig!

- Beskytt høytrykkspyleren mot frost. Påse at den er helt tømt for vann når den settes bort til oppbevaring.
- Oppbevar høytrykksvaskeren på et trygt sted utenfor rekkevidde for barn og andre som ikke har lest bruksanvisningen.
- Demonter slange og lanse, og oppbevar dem sammen med høytrykkspyleren. Høytrykkspyleren med utstyr skal oppbevares ved en temperatur mellom 5 °C og 40 °C.

Feilsøking

Maskinen starter ikke.	<ul style="list-style-type: none">• Sitter støpslet i et strømuttak, er det strøm i uttaket og er sikringen intakt?• Høytrykkspyleren er trykksatt, så ikke trykk inn avtrekkeren.• Feil støpsel/strømuttak.• Feil skjøteledning, prøv uten strømkabel!• Feil spenning, kontroller!• Still strømbryteren på 0.
Pumpen gir for lavt trykk.	<ul style="list-style-type: none">• Tett/utslitt munnstykke, rengjør eller bytt ut.• Dårlig vanntilførsel, kontroller: En 10-liters bøtte skal fylles på ett minutt fra slangen!• Slangen kan være i klem. Rett ut slangen.• Inngangsfileret kan være tett. Kontroller og rengjør etter behov!• Vannslangen er tett eller lekket, kontroller!
Pumpen lekker.	<ul style="list-style-type: none">• Tilkoblingsnippel ikke trukket til ordentlig.
Pumpen stopper.	<ul style="list-style-type: none">• Sikringen har gått, kontroller!• For lang skjøtekabel, prøv uten.• Overoppheting pga. dårlig vanntilførsel, inngangsfileret kan være tett!• Test vanntilførsel: En 10-liters bøtte skal fylles på ett minutt fra slangen!
Det kommer lite eller ikke noe vann ut av munnstykket.	<ul style="list-style-type: none">• Pumpen suger ikke inn vann, trykk inn avtrekkeren og slipp ut eventuell luft, og kontroller at sugeslangen er fylt med vann.• Høytrykkspyleren må brukes i stående/vertikal posisjon. Bruk den ikke liggende.• Smuss som tetter munnstykket, rengjør.• Innløps- eller utløpsventil er skadd. Bytt den.
Det går ikke å trykke på avtrekkeren.	<ul style="list-style-type: none">• Sikkerhetssperreren er aktivert. Sperreren kobles fra ved at den felles ned.

Avfallshåndtering

Symbolet viser til at produktet ikke skal kastes sammen med husholdningsavfallet. Dette gjelder innenfor EØS-området. For å forebygge eventuelle skader på helse og miljø som følge av feil håndtering av avfall, skal produktet leveres til gjenvinning, slik at materialet blir tatt hånd om på en ansvarsfull måte. Benytt miljøstasjonene som er der du befinner deg eller ta kontakt med forhandler. De vil ta hånd om produktet på en miljømessig tilfredsstillende måte.



Spesifikasjoner

Nettspenning	230 V AC, 50 Hz
Effekt	2500 W
Maks trykk på vann inn	6 bar (0,6 MPa)
Arbeidstrykk	135 bar (13,5 MPa)
Maks trykk	170 bar (17 MPa)
Vannforbruk	6,7 l/min, maks 7,8 l/min
Maks vanntemperatur	40 °C
Beskyttelsesklasse	IPX5
Lydtryknivå (LpA)	75 dB(A), KpA: 3 dB(A)
Lydeffekt (LwA)	95 dB(A)
Vibrasjon (a_{hv})	< 2,5 m/s ² , K: 1,5 m/s ²
Lengden på vannslangen	9 m
Lengden på strømkabelen	5 m
Vekt	26 kg

Painepesuri HR170-I

Tuotenro 41-1901 Malli Q1W-SP02-2500

Lue käyttöohje ennen tuotteen käyttöönottoa ja säilytä se tulevaa tarvetta varten. Pidätämme oikeuden teknisten tietojen muutoksiin. Emme vastaa mahdollisista teksti- ja kuvavirheistä. Jos tuotteeseen tulee teknisiä ongelmia, ota yhteys myymälään tai asiakaspalveluun (yhteystiedot käyttöohjeen lopussa).

Turvallisuus

Kodinkoneita koskevat yleiset vaatimukset

⚠ Varoitus!

- Vahingoittuneen virtajohdon saa vaihtaa vain valtuutetussa huoltoliikkeessä.
- Pidä laite lasten ulottumattomissa. Valvo lapsia jatkuvasti äläkä anna lasten leikkiä laitteella.
- Henkilöt, joilla on fyysisiä tai psyykkisiä rajoitteita, tai henkilöt, joilla ei ole riittävästi turvallisuuteen vaikuttavia taitoja tai kokemusta, saavat käyttää laitetta, jos heitä on ohjeistettu sen turvallisesta käytöstä ja käytön mahdollisista vaaroista.

Painepesureita koskevia erityisiä turvaohjeita

⚠ Varoitus!

- Laitteen kanssa tulee käyttää vain valmistajan suosittelemaa pesuainetta. Muiden pesuaineiden käyttäminen saattaa vaikuttaa laitteen turvallisuuteen.
- Laitteen työskentelyalueella olevien ihmisten tulee käyttää suojavaatteita.
- Räjähdyksivaara. Älä suihkuta laitteella helposti syttyviä nesteitä.
- Lapset ja muut henkilöt, joilla ei ole kokemusta laitteen käytöstä, eivät saa käyttää laitetta.
- Paineletkut, liitännät ja liittimet ovat tärkeitä laitteen turvallisen toiminnan kannalta. Käytä ainoastaan valmistajan suosittelemia letkuja, liittimiä ja liitäntöjä.
- Käytä korjauksessa vain alkuperäisiä varaosia.
- Painepesurin takaiskuventtiilien läpi kulkenutta vettä ei saa käyttää juomavetenä.
- Laite ei saa olla liitettyinä sähköverkkoon huollon, korjauksen, puhdistamisen tai tarvikkeiden vaihdon aikana.
- Älä käytä laitetta, jos virtajohto, turvallisuuslaitteet, paineletkut tai liipaisin ovat vioittuneet.
- Laitteeseen sopimattomat jatkokaapelit saattavat olla vaarallisia. Jos käytät jatkojohtoa, sen tulee olla hyväksytty ulkokäyttöön, se tulee pitää kuivana ja sen tulee olla maan pinnan yläpuolella. Tämän vuoksi tulee käyttää kaapelikelaa, joka pitää sähköliitännän vähintään 60 mm:n korkeudella maan pinnasta.

Liitöntä sähköverkkoon

Varmista, että laitteen sähköliitännän suurin sallittu impedanssi on 0,299 Ω. Jos olet epävarma, ota yhteys sähköyhtiöösi.

Vaarallinen sähköjännite!

- Pistorasian, johon laite liitetään, tulee olla sähköalan ammattilaisen asentama IEC 60364-1-normien mukaisesti.
- Laite tulee liittää sähköverkkoon vikavirtasuojakytkimen kautta (laukeamisvirta maks. 30 mA, maks. 30 ms:n sisällä).

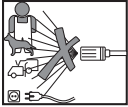

- **Varoitus!** Laitteen vesisuihku saattaa olla vaarallinen värin käytettynä. Älä suuntaa vesisuihkuja itseäsi, muita ihmisiä, eläimiä, painepesuria tai muita sähkölaitteita kohti.
- Älä suuntaa vesisuihkuja itseäsi kohti äläkä käytä vesisuihkuja vaatteiden tai kenkien pesemiseen.



- Irrota pistoke pistorasiasta, kun laitetta ei käytetä tai valvota tai kun sitä siirretään.

Turvallisuusohjeet



Käytä aina suojalaseja/visiiriä ja kuulosuojaimia.



Painepesuria ei saa liittää juomavesijärjestelmään tai vastaavaan. Jos kuitenkin otat vettä juomavesijärjestelmästä, tulee käyttää normin IEC 61770 täyttävää takaiskuventtiiliä ja letkua.



Vakuutus yhdenmukaisuudesta.

Varoitus!

- Irrota pistoke välittömästi pistorasiasta, jos painepesuri tärisee tai käyttäytyy oudosti.
- Painepesuria ei saa kantaa johdosta tai letkusta.
- Älä päästä työskentelyalueelle eläimiä tai muita ihmisiä.
- Älä käytä laitetta, jos olet väsynyt tai alkoholin, huumeiden tai lääkkeiden vaikutuksen alainen.
- Älä korjaa itse laitetta tai siinä käytettäviä tarvikkeita. Kaikki korjaukset tulee tehdä valtuutetussa huoltoliikkeessä, ja korjauksessa tulee käyttää vain alkuperäisiä varaosia.

Vaarallinen sähköjännite!

- Irrota virtajohdon pistoke pistorasiasta aina, jos virtajohto on vahingoittunut.
- Sähköiskun välttämiseksi tulee aina ennen käyttöä varmistaa, että laitteen virtajohto ja pistoke eivät ole vahingoittuneet.
- Varmista, että pistorasiassa on sama jännite kuin laitteen merkkikilvessä.

Huom.!

- Käytä laitetta vain käyttöohjeessa kuvatulla tavalla. Muunlainen käyttö voi aiheuttaa henkilövahinkoja tai aineellisia vahinkoja.
- Älä vedä virtajohtoa esim. ajotien tai pyörätien yli, äläkä laita virtajohtoa paikkaan, jossa siihen voi kompastua.
- Pidä aina molemmat jalat maassa ja seiso vakaasti, kun käytät laitetta.
- Varmista, että laite ei käynnisty vahingossa. Sammuta laite ennen kuin irrotat pistokkeen pistorasiasta.
- Katkaise virta irrottamalla pistoke pistorasiasta. Pistokkeen tulee olla sellaisessa paikassa, johon on helppo päästä.
- Säilytä painepesuria kuivassa paikassa, jossa lämpötila ei laske nollan alapuolelle.

Käyttöalue

- Painepesuri on tarkoitettu rakennusten, terassien, autojen, ruohonleikkureiden, polkupyörien ym. pesemiseen. Painepesurissa voi käyttää tarvittaessa siihen soveltuvaa pesuainetta.
- Painepesuri on tarkoitettu ulkokäyttöön seuraavien materiaalien puhdistukseen: kivi, puu, metalli ja muovi.
- Painepesuri on tarkoitettu vain yksityiskäyttöön. Sitä ei ole tarkoitettu ammattikäyttöön.

Tuotekuvaus

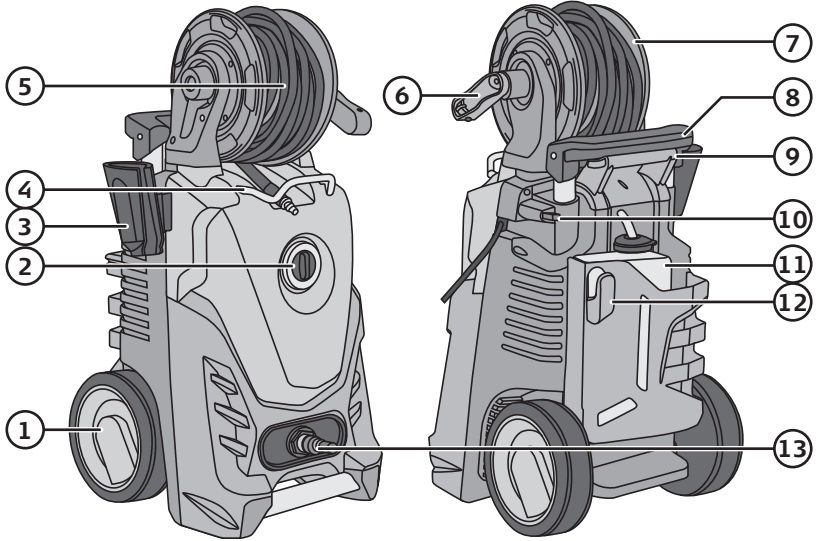

1. Pyörä
2. [I/O] Virtakytkin päälle/pois
3. Suihkuputken kahvan pidike
4. Paineletkun ohjain
5. Paineletku
6. Letkukelan kampi (ulosvedettävä kahva)
7. Letkukela
8. Kuljetuskahva (ulosvedettävä)
9. Kantokahva
10. Puhdistusneula
11. Pesuainesiiliö
12. Virtajohdon pidike
13. Tulevan veden liitäntä

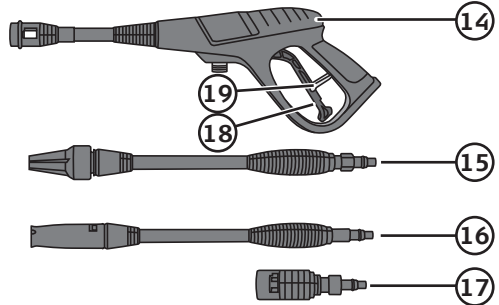

14. Suihkuputken kahva
15. Suihkuputki, jossa turbosuutin
16. Normaali suihkuputki, jossa säädettävä suutin
17. Sovitin Kärcher-tarvikkeiden liittämiseksi
18. Liipaisin
19. Liipaisimen lukitus

Asennus

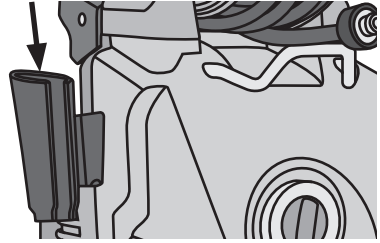
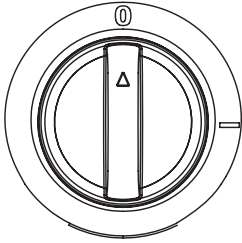

1. Aseta virtakytkin (2) asentoon 0.

2. Paina suihkuputken kahvan (14) pidike (3) painepesurin sivussa olevaan kiinnikkeeseen.

3. Paina paineletku (5) kiinni suihkuputken kahvaan.

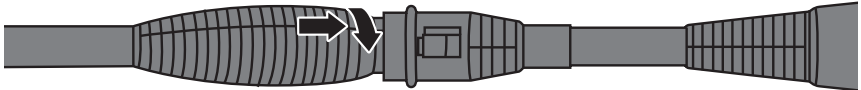
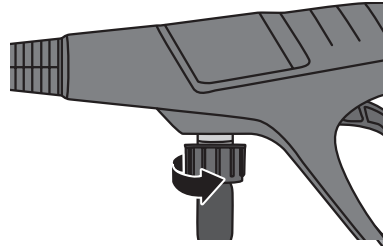

4. Paina jokin suihkuputkista (15 tai 16), sovittimeen (17) tai muuhun tarvikkeeseen (myydään erikseen) suihkuputken kahvan bajonettiliitännään. Kierrä ¼ kierrosta myötäpäivään, kunnes kahva lukittuu.

5. Ruuvaa letkuliitin (13) kiinni tulevan veden liitännään. Kierrä vain käsivoimin.

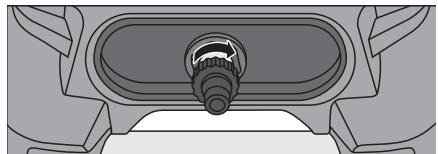

Käyttö

⚠ Varoitus! Laitteen hajoamisvaara/loukkaantumiswaara.

- Painepesuria ei saa käyttää kuivana (ilman vettä), sillä se saattaa vahingoittaa pumppua ja sen tiivisteitä.
- Painepesuria tulee käyttää pystyasennossa, älä käytä sitä vaakatasossa.
- Ota huomioon, että painepesurissa voi olla painetta, vaikka se on sammutettu. Poista paine painepesurista painamalla liipaisimesta (18) ennen letkujen irrottamista. Letkun irrottaminen painepesurista saattaa olla vaarallista ja johtaa loukkaantumiseen, jos pesurissa on painetta.
- Kun suihkupuutkesta/suihkupuutken kahvasta tulee vettä, seurauksena saattaa olla rekyyli. Pidä sen vuoksi suihkupuutkesta/suihkupuutken kahvasta kiinni molemmin käsin ja seiso vakaasti.
- Älä käytä alle 6 metrin (½":n letku) letkua. Letku vastaanottaa mahdolliset paineenvaihtelut ja suojelee painepesuria ja tekee työskentelystä pehmeämpää.
- Tulevan veden lämpötila ei saa olla yli 40 °C. Valuta letku tyhjäksi, jos vesi on lämmennyt auringossa.
- Älä katso suoraan suuttimeen sen ollessa asennettuna painepesuriin.



Lue huolellisesti koko käyttöohje ennen painepesurin käyttöä. Kiinnitä erityistä huomiota varoitusteksteihin.

1. Paina letkuliitäntään kiinni vesiletku, jossa on ½":n pikaliitin.
2. Liitä vesiletku vesiliitäntään.

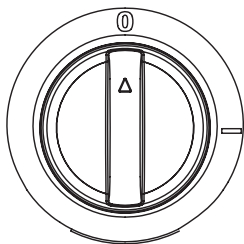

3. Aseta virtakytkin asentoon 0.
4. Liitä virtakytkimen pistoke maadoitettuun pistorasiaan.
5. Paina suihkupuutken kahvan liipaisinta ja anna veden valua suihkupuutkesta noin 5 sekunnin ajan.

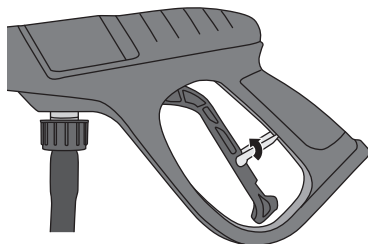

6. Taita liipaisimen lukitus (19) auki, jotta liipaisinta ei voi painaa.
7. Vedä paineletkua ulos riittävän paljon.

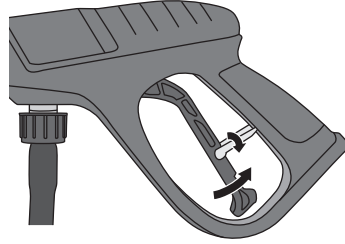
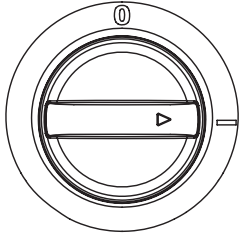

8. Käynnistä painepesuri laittamalla virtakytkin asentoon **I**.
9. Suuntaa suihkuputken kahva/tarvike kohti puhdistettavaa kohdetta.
10. Taita liipaisimen lukitus alas ja paina liipaisinta, niin painepesurista tulee vettä.
i Tärkeää tietoa! Suuttimen ja pestävän pinnan välinen suositeltava etäisyys on noin 30 cm. Pienempi etäisyys parantaa pesutehoa, mutta saattaa vahingoittaa pestävää pintaa. Isompi etäisyys tekee pesusta hellävaraisempaa. Sovita etäisyys pestävän pinnan herkkyyden mukaan.
11. Päästä liipaisin, kun lopetat pesemisen.
12. Sammuta painepesuri laittamalla virtakytkin asentoon **0**.
13. Sulje vesihana.
14. Paina liipaisinta muutaman sekunnin ajan tai niin pitkään, kun suuttimesta tulee vettä.
Taita liipaisimen lukitus ulospäin.
15. Irrota pistoke pistorasiasta. Kierrä virtajohto pidikkeeseen (12).
16. Kierrä paineletku kelaan (7) kammella (6).

Paineen ja vesikuvion säätäminen (ei koske turbosuutinta)

Vesisuihkun painetta ja kuviota voi säätää perussuihkuputkella.

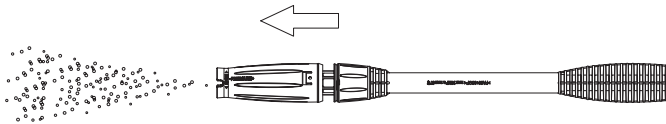

1. Alenna painetta vetämällä suutinta eteenpäin.

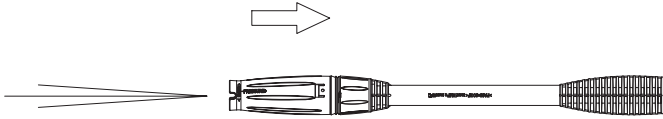

2. Lisää painetta vetämällä suutinta taaksepäin.
3. Säädä vesisuihkua kiertämällä suutinta.

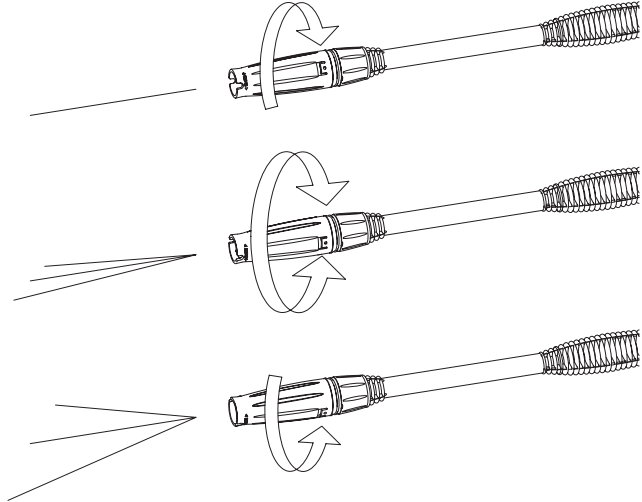

Käyttö puhdistusaineen kanssa (ei koske turbosuutinta)

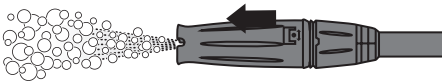
1. Irrota kansi ja poista letku pesuainesäiliöstä (11).
2. Laita säiliöön pesuainetta.
3. Aseta letku ja kansi takaisin paikoilleen.
4. Alenna painetta vetämällä suutinta eteenpäin ja suihkuta pesuainetta pestävälle pinnalle.
 
5. Anna pesuaineen vaikuttaa hetken, mutta älä anna sen kuivua.
6. Pese suurella tai pienellä paineella. **Huom.!** Irrota letku pesuainesäiliöstä ja päästä vettä, kunnes suuttimesta tulee pelkkää vettä, mikäli peset pienellä paineella.

Huolto ja puhdistaminen

- Irrota aina pistoke pistorasiasta ennen laitteen puhdistamista tai jos et käytä laitetta pitkään aikaan.
- Puhdista laite kevyesti kostutetulla liinalla. Käytä mietoa puhdistusainetta, älä käytä liuotusainetta tai syövyttäviä kemikaaleja.

Tulosuodattimen ja suuttimen puhdistaminen

Tulevan veden letkuliittimessä on tulosuodatin, joka estää hiekkaa ja muita epäpuhtauksia joutumasta pumpun venttiileihin.

1. Kierrä letkuliitäntä auki.
2. Huuhtelee suodatin juoksevalla vedellä.
3. Kierrä letkuliitäntä takaisin paikalleen.

Suihkuputkien suuttimista pitää puhdistaa lika ja kerrostumat.

1. Työnnä puhdistusneula (10) suuttimeen.
2. Huuhtelee suutin puhtaalla vedellä.
3. Toista kohdat 1 ja 2 saadaksesi parhaan tuloksen.

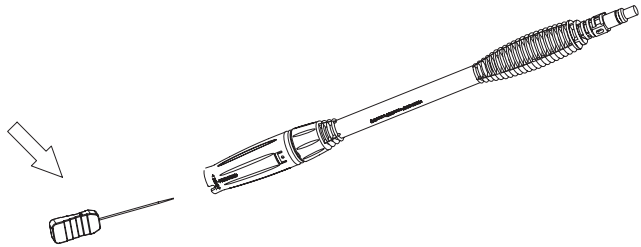

Säilytys

△ Huom.!

- Suojaa painepesuri pakkaselta. Varmista että se on täysin tyhjä, ennen kuin asetat sen säilytykseen.
- Säilytä painepesuria kuivassa paikassa ulottumattomissa lapsilta ja henkilöiltä, jotka eivät ole lukeneet käyttöohjetta.
- Irrota letku ja suihkuputki ja säilytä ne painepesurin yhteydessä. Painepesurin paras säilytyslämpötila on 5 °C ... 40 °C.

Vianetsintä

Laite ei käynnisty.	<ul style="list-style-type: none">• Onko pistoke pistorasiassa, onko pistorasiassa virtaa, onko sulake ehjä?• Onko painepesurissa on painetta? Paina liipaisinta.• Viallinen pistoke/pistorasia.• Viallinen jatkojohto. Kokeile ilman jatkojohtoa.• Väärä jännite, tarkista.• Virtakytkin on asennossa 0.
Pumpun paine on liian alhainen.	<ul style="list-style-type: none">• Suutin on tukossa tai kulunut, puhdista tai vaihda.• Huono veden tulo, tarkista: Letkun tulee täyttää 10-litrainen ämpäri minuutissa.• Letku voi olla taittunut, tarkista ja suorista.• Tulosuodatin voi olla tukossa, tarkista ja puhdista tarvittaessa.• Vesiletku on tukossa tai vuotaa. Tarkista.
Pumppu vuotaa.	<ul style="list-style-type: none">• Letkun liitinnippaa ei ole kiristetty.
Pumppu pysähtyy.	<ul style="list-style-type: none">• Sulake on palanut, tarkista.• Liian pitkä jatkojohto. Kokeile ilman jatkojohtoa.• Huonon vedentulon aiheuttama ylikuumeneminen, tuloveden suodatin voi olla tukossa.• Tarkista vedentulo: Letkun tulee täyttää 10-litrainen ämpäri minuutissa.
Suuttimesta tulee vähän tai ei ollenkaan vettä.	<ul style="list-style-type: none">• Pumppu ei ime vettä, paina liipaisinta ja päästä mahdollinen ilma ulos ja tarkista, että imuletkussa on vettä.• Painepesuria tulee käyttää pystyasennossa, älä käytä sitä vaakatasossa.• Likainen suutin, puhdista.• Tulo- tai poistoventtiili on vioittunut, vaihda.
Liipaisinta ei voi painaa.	<ul style="list-style-type: none">• Turvalukitsin on aktivoitu, vapauta lukitus painamalla sitä alaspäin.

Kierrättäminen

Tämä kuvake tarkoittaa, että tuotetta ei saa hävittää kotitalousjätteen seassa. Tämä koskee koko EU-aluetta. Virheellisestä hävittämisestä johtuvien mahdollisten ympäristö- ja terveyshaittojen ehkäisemiseksi tuote tulee viedä kierrätettäväksi, jotta materiaali voidaan käsitellä vastuullisella tavalla. Kierrätä tuote käyttämällä paikallisia kierrätysjärjestelmiä tai ota yhteys ostopaikkaan. Ostopaikassa tuote kierrätetään vastuullisella tavalla.



Tekniset tiedot

Verkkovirtaliitäntä	230 V AC, 50 Hz
Teho	2500 W
Tulevan veden paine	Enintään 6 baaria (0,6 MPa)
Työpaine	135 baaria (13,5 Mpa)
Paine	Enintään 170 baaria (17 MPa)
Vedenkulutus	6,7 l/min, enintään 7,8 l/min
Korkein sallittu veden lämpötila	40 °C
Kotelointiluokka	IPX5
Äänenpainetaso (LpA)	75 dB(A), KpA: 3 dB(A)
Melutaso (LwA)	95 dB(A)
Väriäntaso (a_{hv})	< 2,5 m/s ² , K: 1,5 m/s ²
Vesiletkun pituus	9 m
Virtajohdon pituus	5 m
Paino	26 kg

Hochdruckreiniger HR170-I

Art.Nr. 41-1901 Modell Q1W-SP02-2500

Vor Inbetriebnahme die Bedienungsanleitung vollständig durchlesen und für künftigen Gebrauch aufbewahren. Irrtümer, Abweichungen und Änderungen behalten wir uns vor. Bei technischen Problemen oder anderen Fragen freut sich unser Kundenservice über eine Kontaktaufnahme (Kontakt siehe Rückseite).

Sicherheitshinweise

Allgemeine Anforderungen an elektrische Haushaltsgeräte

Warnung:

- Bei Beschädigung das Netzkabel nur von einem qualifizierten Elektriker auszutauschen lassen.
- Das Produkt außer Reichweite von Kindern halten. Kinder immer unter Aufsicht halten und nie mit dem Gerät spielen lassen.
- Das Gerät ist für Personen mit eingeschränkten physischen, sensorischen oder geistigen Fähigkeiten bzw. mangelnder Erfahrung/mangelndem Wissen nur dann geeignet, wenn diese in die sichere Handhabung eingeführt worden sind und die Risiken und Gefahren der Benutzung verstehen.

Besondere Anforderungen an Hochdruckreiniger

Warnung:

- Das Produkt ist für die Benutzung mit Reinigungsmitteln vorgesehen, die vom Hersteller angeboten oder empfohlen werden. Die Benutzung anderer Reinigungsmittel kann die Sicherheit negativ beeinträchtigen.
- Personen, die sich im Arbeitsbereich befinden, müssen Schutzkleidung tragen.
- Explosionsgefahr. Niemals das Produkt einsetzen, um feuergefährliche Flüssigkeiten zu versprühen.
- Das Produkt darf nicht von Kindern oder anderen Personen mit unzureichender Erfahrung verwendet werden.
- Hochdruckschläuche, Anschlüsse und Kupplungen sind wichtig, damit das Produkt auf eine sichere Weise betrieben werden kann. Ausschließlich vom Hersteller empfohlene Schläuche, Anschlüsse und Kupplungen benutzen.
- Für eine optimale Sicherheit bei der Reparatur nur Originalersatzteile verwenden.
- Wasser, das durch die Rückschlagventile des Hochdruckreinigers gelaufen sind, ist nicht mehr als Trinkwasser geeignet.
- Das Produkt vor der Reinigung, Wartung, Reparatur oder dem Zubehörwechsel immer vom Stromnetz trennen.
- Das Gerät nicht betreiben, wenn das Netzkabel oder andere Teile wie Sicherheitskomponenten, Hochdruckschläuche oder der Abzug auf irgendeine Weise beschädigt sind.

- Verlängerungskabel, die nicht für die Benutzung mit dem Produkt vorgesehen sind, können gefährlich sein. Eventuelle Verlängerungskabel müssen für den Außenbereich zugelassen sein, trocken gehalten werden sowie sich über dem Erdboden befinden. Um dies zu erreichen, empfiehlt sich eine Kabeltrommel, die den Kabelanschluss idealerweise min. 60 mm über dem Boden hält.

Anschluss an das Stromnetz

Sicherstellen, dass die zulässige Höchstimpedanz des Stromversorgesystems, an das der Hochdruckreiniger angeschlossen ist, kleiner oder gleich sein muss mit 0,299 Ω . Bei Bedarf den Stromlieferanten kontaktieren.

Gefährliche elektrische Spannung!

- Die Steckdose, an die das Produkt angeschlossen wird, muss von einem qualifizierten Fachmann gemäß der Norm IEC 60364-1 installiert sein.
- Das Gerät muss mit einer Fehlerstrom-Schutzeinrichtung an das Stromnetz angeschlossen werden (Auslösestrom max. 30 mA in max. 30 ms).

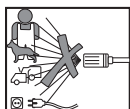

- **Warnung!** Ein Wasserstrahl mit hohem Druck kann gefährlich sein, wenn er falsch angewendet wird. Den Wasserstrahl niemals auf Menschen oder Tiere, auf den Hochdruckreiniger oder andere Elektroausrüstung richten.
- Den Strahl niemals auf den eigenen Körper oder andere Personen richten, um Kleider oder Schuhe abzuwaschen.
- Bei Nichtbenutzung, beim Transport oder wenn sich das Gerät außer Sichtweite befindet, stets den Stecker ziehen.



Sicherheitshinweise



Immer Augenschutz und Gehörschutz tragen.



Das Gerät nie an eine Trinkwasserquelle oder ähnliches anschließen. Wird dies trotzdem getan, müssen Rückschlagventil und Schlauch die Norm IEC 61770 erfüllen.



Konformitätserklärung.

Warnung:

- Fängt das Gerät an zu vibrieren oder verhält es sich nicht ordnungsgemäß, sofort den Stecker abziehen.
- Das Gerät niemals am Anschlusskabel oder am Schlauch tragen.
- Den Arbeitsbereich frei von Zuschauern und Haustieren halten.
- Das Gerät niemals bei Müdigkeit oder unter dem Einfluss von Drogen, Alkohol oder Medikamenten benutzen.
- Niemals versuchen, das Gerät oder dazugehöriges Zubehör selbst zu reparieren. Alle Reparaturen unbedingt qualifizierten Servicetechnikern mit Original-Ersatzteilen überlassen.

Gefährliche elektrische Spannung!

- Immer den Stecker von der Steckdose abziehen, wenn das Anschlusskabel auf irgendeine Weise beschädigt ist.
- Vor dem Einsatz immer sicherstellen, dass das Anschlusskabel und der Stecker unbeschädigt sind, um Stromschläge zu verhindern.
- Sicherstellen, dass die Spannung des Netzstroms mit der auf dem Typenschild des Produktes übereinstimmt.

Wichtig:

- Das Gerät nur auf die in dieser Bedienungsanleitung beschriebene Weise benutzen. Zweckentfremdung kann zu Verletzungen oder materiellen Schäden führen.
- Das Anschlusskabel nicht über Straßen, Radwege usw. legen, sodass es beschädigt werden kann oder jemand darüber stolpert.
- Stets mit beiden Füßen fest auf dem Boden und im Gleichgewicht stehen.
- Stets sicherstellen, dass das Gerät nicht aus Versehen starten kann. Das Gerät immer ausschalten, bevor der Stecker abgezogen wird.
- Der Stromfluss zum Gerät wird erst unterbrochen, wenn der Netzstecker gezogen ist. Den Netzstecker immer leicht zugänglich lassen.
- Das Gerät trocken und frostfrei aufbewahren.

Einsatzbereich

- Das Gerät ist zur Reinigung von Folgendem vorgesehen: Gebäude, Wände, Terrassen, Autos, Rasenmäher, Fahrräder usw. Bei Bedarf kann das Gerät mit speziellem Reinigungsmittel benutzt werden.
- Das Gerät ist für das Reinigen von Stein, Holz, Metall und Kunststoff im Freien vorgesehen.
- Das Gerät ist nur für den privaten Gebrauch und nicht für eine unternehmerische Anwendung vorgesehen.

Produktbeschreibung

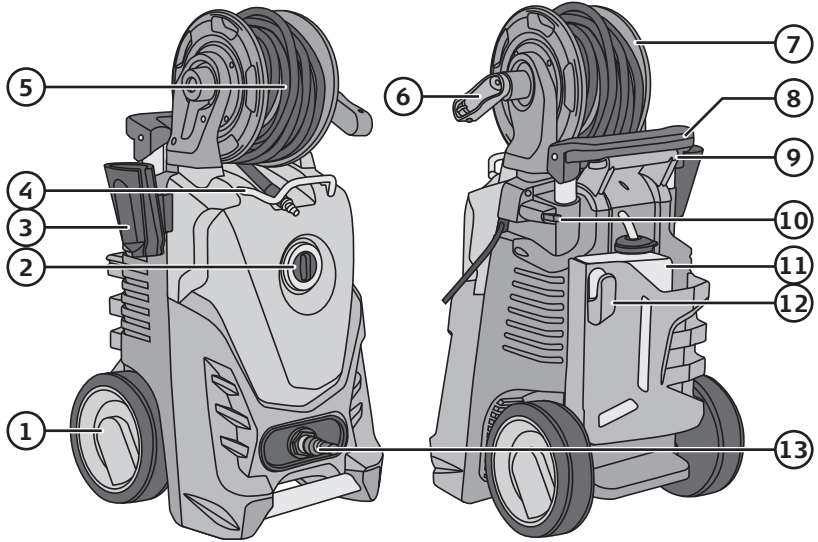

1. Räder
2. [I/O] Ein-/Ausschalter
3. Halterung für Hochdruckpistole
4. Führung für Hochdruckschlauch
5. Hochdruckschlauch
6. Kurbel für die Schlauchtrommel (herausklappbar)
7. Schlauchtrommel
8. Transportgriff (ausziehbar)
9. Tragegriff
10. Reinigungsnadel
11. Reinigungsmittelbehälter
12. Halterung für das Anschlusskabel
13. Schlauchkupplung/Anschluss für den Wasserzulauf
14. Hochdruckpistole
15. Hochdrucklanze mit Turbodüse
16. Standardlanze mit verstellbarer Düse
17. Adapter zur Benutzung von Kärcherzubehör
18. Abzug
19. Abzugssperre

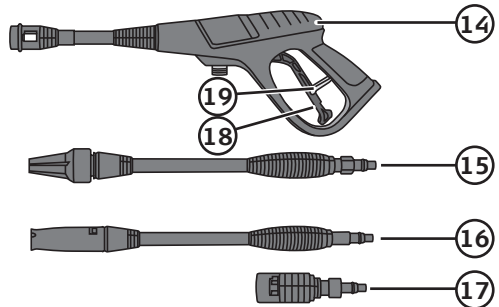

Montage

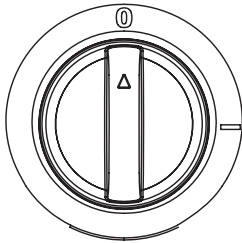

1. Den Ein-/Ausschalter (2) auf Position **0** stellen.

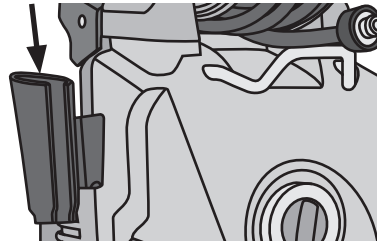

2. Die Halterung (3) für die Hochdruckpistole (14) in die Halterung an der Seite des Gerätes drücken.

3. Den Hochdruckschlauch (5) am Pistolengriff festschrauben.

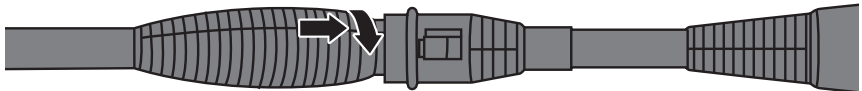
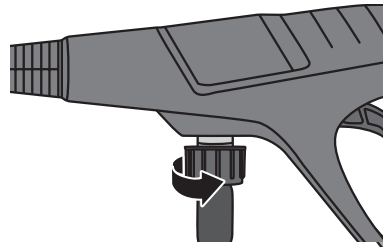

4. Eine der Lanzen (15 oder 16), den Adapter (17) oder anderes Zubehör (separat erhältlich) auf die Bajonettkupplung an der Hochdruckpistole drücken. Um eine $\frac{1}{4}$ Umdrehung mit dem Uhrzeigersinn drehen, bis es einrastet.

5. Die Schlauchkupplung (13) an den Wasseranschluss anschrauben. Von Hand festziehen.

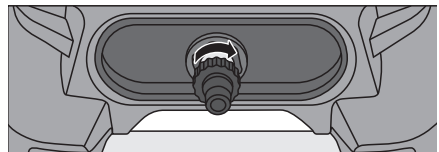

Bedienung

⚠ Warnung: Gefahr von Schäden/Verletzungen.

- Das Gerät niemals trocken (ohne Wasser) betreiben, dadurch kann die Pumpe und deren Dichtungen kaputt gehen.
- Das Gerät immer in aufrechter/vertikaler Stellung verwenden, nicht liegend.
- Bitte beachten, dass das Gerät auch im ausgeschalteten Zustand unter Druck stehen kann. Bevor die Schläuche abgenommen werden, immer erst den Abzug (18) drücken, um den Druck entweichen zu lassen. Einen Hochdruckschlauch abzunehmen, während das System unter Druck steht, kann zu ernsthaften Verletzungen führen.
- Wenn Wasser aus der Lanze/Hochdruckpistole spritzt, entsteht ein Rückstoß. Daher die Lanze/Hochdruckpistole stabil mit beiden Händen festhalten und für einen sicheren Stand sorgen.
- Ein Schlauch muss min. 6 m lang sein (min. 1/2" Schlauch), er fängt etwaige Druckstöße in der Wasserleitung auf und schützt den Hochdruckreiniger, sodass dieser sanfter arbeitet.
- Die Temperatur des zugeführten Wassers darf nicht höher als 40 °C sein. Wenn der Schlauch in der Sonne gelegen und sich dadurch erwärmt hat, das Wasser vor dem Start erst eine Weile laufen lassen.
- Niemals in die Düse blicken, wenn diese am Hochdruckreiniger montiert ist.



Die Bedienungsanleitung vor Gebrauch sorgfältig durchlesen, besonders die Warntexte.

1. Einen Wasserschlauch mit 1/2" Schnellkupplung auf die Schlauchkupplung drücken.
2. Den Schlauch an einen Wasserhahn anschließen.

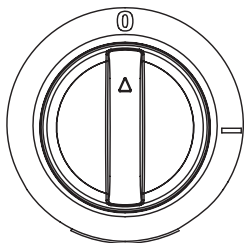

3. Den Ein-/Ausschalter auf Position **0** stellen.
4. Den Stecker des Anschlusskabels in eine Schuko-Steckdose stecken.
5. Den Abzug an der Hochdruckpistole herunterdrücken und das Wasser ca. 5 Sek. lang durch die Lanze laufen lassen.

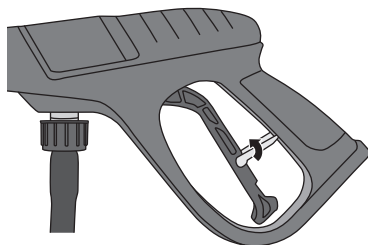

6. Die Sperre (19) am Abzug ausklappen, um zu verhindern, dass der Abzug gedrückt wird.
7. Den Hochdruckschlauch in der benötigten Länge ausziehen.

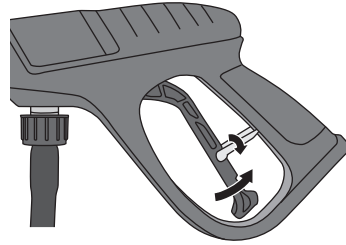
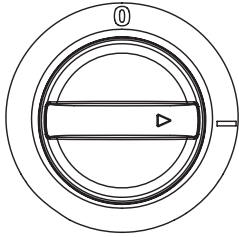

8. Den Ein-/Ausschalter auf I drehen, um das Gerät zu starten.
9. Die Hochdruckpistole/ das Zubehör auf das Objekt richten, das gereinigt werden soll.
10. Die Abzugssperre herunterklappen und den Abzug drücken, um Wasser zu spritzen.
i Information: Der empfohlene Abstand zwischen Düse und zu reinigender Fläche beträgt etwa 30 cm. Ein kürzerer Abstand erhöht die Reinigungskraft und kann die zu reinigende Fläche beschädigen. Ein größerer Abstand ermöglicht ein sanfteres Reinigen. Den Abstand an die Empfindlichkeit der Unterlage anpassen.
11. Den Abzug loslassen, wenn die Reinigung abgeschlossen ist.
12. Den Ein-/Ausschalter auf Position 0 drehen, um das Gerät auszuschalten.
13. Die Wasserhahn zudrehen.
14. Den Abzug einige Sekunden lang herunterdrücken oder solange, wie Wasser aus der Düse läuft. Die Abzugssperre herausklappen.
15. Den Netzstecker abziehen. Das Anschlusskabel auf die Halterung wickeln (12).
16. Den Hochdruckschlauch mit der Kurbel (6) auf die Schlauchtrommel (7) wickeln.

Den Druck und die Strahlbreite (gilt nicht für die Turbolanze)

Der Druck des Wasserstrahls und die Strahlbreite kann mit der Standardlanze eingestellt werden.

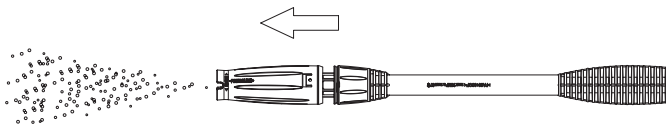

1. Die Düse nach vorne ziehen, um den Druck zu senken.

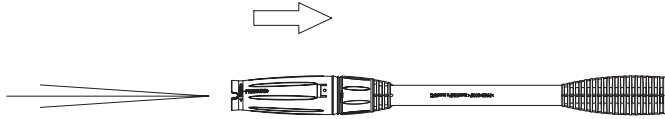

2. Die Düse nach hinten ziehen, um den Druck zu erhöhen.
3. Die Düse drehen, um die Strahlbreite einzustellen.

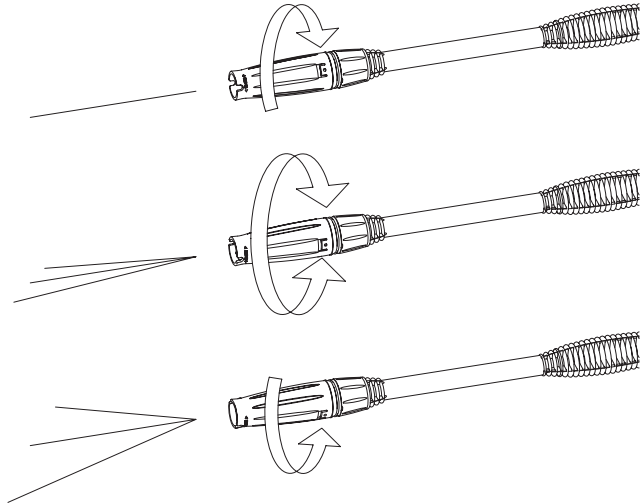

Benutzung mit Reinigungsmittel (gilt nicht für die Turbolanze)

1. Den Deckel abnehmen und den Schlauch aus dem Reinigungsmittelbehälter (11) ziehen.
2. Reinigungsmittel in den Behälter füllen.
3. Den Schlauch und den Deckel wieder anbringen.
4. Die Düse nach vorne ziehen, um niedrigen Druck zu wählen und das Reinigungsmittel auf die gewünschte Fläche sprühen.
5. Das Reinigungsmittel kurz einwirken lassen (nie trocknen lassen).
6. Mit hohem oder niedrigem Druck abwaschen. **Hinweis:** Den Schlauch aus dem Reinigungsmittelbehälter ziehen und laufen lassen, bis nur noch Wasser aus der Düse kommt, wenn mit niedrigem Druck gearbeitet wird.

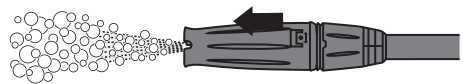

Pflege und Wartung

- Vor Pflege und Wartung und bei längerer Nichtbenutzung stets den Netzstecker ziehen.
- Das Produkt mit einem leicht befeuchteten Tuch reinigen. Ein sanftes Reinigungsmittel verwenden, keine scharfen Chemikalien oder Reinigungslösungen.

Reinigung von Zulauffilter und Düse

Die Schlauchkupplung, die am Wasserzulauf festgeschraubt ist, ist mit einem Zulauffilter versehen, der verhindert, dass Sand oder andere Verunreinigungen die Pumpenventile beschädigt.

1. Die Schlauchkupplung abschrauben.
2. Den Filter unter laufendem Wasser abwaschen.
3. Die Schlauchkupplung wieder aufschrauben.

Die Düse in den Lanzen muss von Schmutz und Ablagerungen gereinigt werden.

1. Dazu die Reinigungsnadel (10) in die Düse stecken.
2. Die Düse mit klarem Wasser abspülen.
3. Schritt 1 und 2 für ein optimales Ergebnis mehrmals wiederholen.

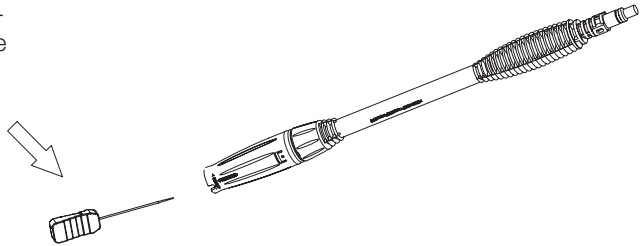

Aufbewahrung

△ Wichtig:

Das Gerät vor Frost schützen. Sicherstellen, dass es vollkommen leer ist, bevor es zur Aufbewahrung weggeräumt wird.

- Das Gerät an einem trockenen Platz außerhalb der Reichweite von Kindern und anderen Personen, welche die Bedienungsanleitung nicht gelesen haben, aufbewahren.
- Schlauch und Lanze demontieren und diese zusammen mit dem Hochdruckreiniger aufbewahren. Dabei Temperaturen unter 5 °C oder über 40 °C vermeiden.

Fehlersuche

Das Gerät startet nicht.	<ul style="list-style-type: none"> • Sicherstellen, dass der Stecker in eine Steckdose eingesteckt ist. Überprüfen, ob die Steckdose mit Strom versorgt ist. Die Sicherung überprüfen. • Ist der Hochdruckreiniger unter Druck, den Abzug drücken! • Stecker/Steckdose defekt. • Verlängerungskabel defekt, ohne Verlängerungskabel versuchen. • Falsche Spannung, kontrollieren. • Der Ein-Ausschalter steht auf Position 0.
Die Pumpe liefert zu wenig Druck.	<ul style="list-style-type: none"> • Düse verstopft/verschlissen, reinigen oder austauschen. • Schlechte Wasserzufuhr, überprüfen: Mit dem Schlauch muss ein 10-Liter-Eimer innerhalb einer Minute volllaufen. • Der Schlauch ist evtl. geknickt, überprüfen, den Knick entfernen. • Der Zulauffilter ist evtl. verstopft, überprüfen und bei Bedarf reinigen. • Der Wasserschlauch ist verstopft oder undicht, überprüfen.
Die Pumpe ist undicht.	<ul style="list-style-type: none"> • Der Schlauchkupplungsrippel ist nicht festgezogen.
Die Pumpe hält an.	<ul style="list-style-type: none"> • Die Sicherung hat ausgelöst, überprüfen. • Zu langes Verlängerungskabel, ohne Verlängerungskabel testen. • Überhitzung aufgrund schlechter Wasserversorgung, der Zulauffilter ist evtl. verstopft. • Wasserstrom testen: Mit dem Schlauch muss ein 10-Liter-Eimer innerhalb einer Minute volllaufen.
Es kommt kein oder nur wenig Wasser aus der Düse.	<ul style="list-style-type: none"> • Die Pumpe saugt kein Wasser auf, den Abzug drücken und etwaige Luft ablassen. Überprüfen, ob der Saugschlauch mit Wasser gefüllt ist. • Das Gerät immer in aufrechter/vertikaler Stellung verwenden, nicht liegend. • Schmutz in der Düse, reinigen. • Das Zu- oder Ablaufventil ist beschädigt, austauschen.
Der Abzug lässt sich nicht drücken.	<ul style="list-style-type: none"> • Die Sicherheitssperre ist aktiviert, diese ausklappen, um sie zu entriegeln.

Hinweise zur Entsorgung

Dieses Symbol zeigt an, dass das Produkt nicht gemeinsam mit dem Haushaltsabfall entsorgt werden darf. Dies gilt in der gesamten EU. Um möglichen Schäden für die Umwelt und Gesundheit vorzubeugen, die durch fehlerhafte Abfallentsorgung verursacht werden, dieses Produkt zum verantwortlichen Recycling geben, um die nachhaltige Wiederverwertung von stofflichen Ressourcen zu fördern. Bei der Abgabe des Produktes bitte die vorhandenen Recycling- und Sammelstationen benutzen oder den Händler kontaktieren. Dieser kann das Produkt auf eine umweltfreundliche Weise recyceln.



Technische Daten

Betriebsspannung	230 V AC, 50 Hz
Leistungsaufnahme	2500 W
Max. Zulaufdruck Wasser	6 bar (0,6 MPa)
Arbeitsdruck	135 bar (13,5 MPa)
Max. Betriebsdruck	170 bar (17 MPa)
Wasserverbrauch	6,7 l/min, max. 7,8 l/min
Max. Wassertemperatur	40 °C
Schutzart	IPX5
Schalldruckpegel (LpA)	75 dB(A), KpA: 3 dB(A)
Schalleistungspegel (LwA)	95 dB(A)
Schwingungswert (a_{hv})	< 2,5 m/s ² , K: 1,5 m/s ²
Länge Wasserschlauch	9 m
Länge Stromkabel	5 m
Gewicht	26 kg

Declaration of Conformity
Försäkran om överensstämmelse
Samsvarerklæring
Vakuutus yhdenmukaisuudesta
Konformitätserklärung



Declares that this product complies with the requirements of the following directives and standards
Intygar att denna produkt överensstämmer med kraven i följande direktiv och standarder
Bekrefter at dette produktet er i samsvar med følgende direktiver og standarder
Vakuuttaa, että tämä tuote täyttää seuraavien direktiivien ja standardien vaatimukset
Erklärt hiermit, dass dieses Produkt die Anforderungen und Bestimmungen folgender Richtlinien erfüllt

HIGH PRESSURE CLEANER

Cocraft Pro 41-1901
Q1W-SP02-2500

Machinery Directive
2006/42/EC

EN 62233: 2008
EN 60335-2-79: 2012
EN 60335-1: 2012
+A11: 2014

EMC Directive
2014/30/EU

EN: 61000-3-2: 2014
EN: 61000-3-11: 2000
EN55014-1: 2006
+A1: 2009+A2: 2011
EN: 55014-2: 2015

Henrik Alfredsson
Technical Manager

Insjön, Sweden, 2017-11-16

CLAS OHLSON AB, SE-793 85 INSJÖN, SWEDEN

Sverige

Kundtjänst tel: 0247/445 00
 fax: 0247/445 09
 e-post: kundservice@clasohlson.se

Internet www.clasohlson.se

Post Clas Ohlson AB, 793 85 INSJÖN

Norge

Kundesenter tlf.: 23 21 40 00
 faks: 23 21 40 80
 e-post: kundesenter@clasohlson.no

Internett www.clasohlson.no

Post Clas Ohlson AS, Postboks 485 Sentrum,
0105 OSLO

Suomi

Asiakaspalvelu puh.: 020 111 2222
 sähköposti: asiakaspalvelu@clasohlson.fi

Internet www.clasohlson.fi

Osoite Clas Ohlson Oy, Kaivokatu 10 B,
00100 HELSINKI

Great Britain

Customer Service contact number: 020 8247 9300
 e-mail: customerservice@clasohlson.co.uk

Internet www.clasohlson.co.uk

Postal 10 – 13 Market Place
Kingston Upon Thames
Surrey
KT1 1JZ

Deutschland

Kundenservice Hotline: 040 2999 78111
 E-Mail: kundenservice@clasohlson.de

Homepage www.clasohlson.de

Postanschrift Clas Ohlson GmbH, Jungfernstieg 38,
20354 Hamburg