

***iRobot***<sup>®</sup>

**Roomba**<sup>®</sup>  
dammsugarrobot

**600-serien**  
**Handbok**

## Viktig säkerhetsinformation

 **VARNING! LÄS FÖLJANDE SÄKERHETSFÖRESKRIFTER INNAN DU INSTALLERAR, ANVÄNDER OCH UNDERHÅLLER DIN ROBOT FÖR ATT MINSKA RISKEN FÖR PERSONSKADA ELLER SKADA PÅ APPARATEN.**

SV

DENNA APPARAT KAN ANVÄNDAS AV BARN FRÅN ÅTTA ÅRS ÅLDER, SAMT AV PERSONER MED NEDSATT FYSISK, SENSORISK ELLER MENTAL FÖRMÅGA, ELLER BRISTFÄLLIG ERFARENHET OCH KUNSKAP OM DE HÅLLS UNDER UPPSIKT ELLER INSTRUERAS I SÄKER ANVÄNDNING AV APPARATEN OCH FÖRSTÅR RISKERNA SOM HANTERINGEN INNEBÄR. BARN SKA INTE LEKA MED APPARATEN. STÄDNING OCH ANVÄNDARUNDERHÅLL SKA INTE UTFÖRAS AV BARN UTAN TILLSYN.

 **VARNING! FÖR ATT UNDVIKA ELSTÖTAR, EXPONERA INTE ROBOTENS ELLER DEN INTEGRERADE BATTERILADDARENS DOCK-CHARGER-ELEKTRONIK (HOME BASE). DET FINNS INGA DELAR SOM ANVÄNDAREN KAN SERVA. ÖVERLÅT SÅDAN SERVICE TILL EN KVALIFICERAD REPARATÖR. TA INTE I ROBOTEN ELLER HOME BASE™ MED VÅTA HÄNDER.**

## Viktig säkerhetsinformation (forts.)

- Ta hänsyn till alla varningar på roboten och tillhörande komponenter.
- **⚠️ WARNING!** Risk för elstötar. Använd endast produkten inomhus och på torr plats.
- Roboten är ingen leksak. Sitt eller stå inte på apparaten. Småbarn och husdjur ska hållas under uppsikt när roboten används.
- Förvara och använd roboten enbart i rumtemperatur.
- Använd inte apparaten för att städa upp vassa föremål, glas eller något som brinner eller ryker.
- Använd inte apparaten för att städa upp vatten, blekmedel, färg eller andra kemikalier och inte heller för något vätt.
- Häll eller spreja inte vätskor på roboten.
- Innan apparaten används ska du plocka upp saker som kläder, papper, linor till persienner eller gardiner, elsladdar och alla ömtåliga föremål. Om apparaten kör över en sladd och drar med den finns det risk att föremål kan dras ned från bord eller hyllor.
- Om rummet som städas vetter mot en balkong måste något ställas för balkongen och säkerställa säker användning.
- Ställ inget ovanpå roboten.
- Tänk på att roboten rör sig för egen maskin. Var försiktig när du rör dig i det område där roboten arbetar, så att du inte råkar trampa på den.
- Använd inte roboten i områden med exponerade eluttag i golvet.
- **⚠️ WARNING!** Risk för elstötar: Roboten är utrustad med en nätsladd som är godkänd i regionen. Använd inte någon annan nätsladd. Om du behöver en ny nätsladd kontaktar du kundtjänst så att de kan hjälpa dig att få tag på en som är anpassad till elnätet i ditt land.
- Roboten får endast användas på torra golv.
- **⚠️ WARNING!** Risk för elstötar och brand: Den här produkten är endast gjord för att kopplas in i vanliga eluttag. Produkten får inte användas med någon typ av spänningsomvandlare. Användning av spänningsomvandlare gör garantin ogiltig.
- Använd inte batterier som inte är uppladdningsbara. Använd bara det uppladdningsbara batteriet som medföljer produkten. Om du behöver ett nytt köper du ett likadant batteri eller kontaktar iRobot kundtjänst för att få tag i ett likvärdigt.
- **⚠️ VAR FÖRSIKTIG!** Endast följande typer av officiella batterier får laddas: max 14,8 V, max 3 000 mAh Ni-MH eller max 3 300 mAh litiumjonbatteri. Andra typer av batterier kan explodera och orsaka skada. Kontakta alltid kundtjänst för hjälp med att byta ut batteriet.

- **⚠️ WARNING!** Risk för elstötar: Använd inte en Home Base vars kabel eller kontakt är skadad utan byt ut den.
- Tänk på att alltid ladda och ta bort batteriet från roboten när den ska förvaras under längre tid eller transporterats.
- Om du bor i ett område där det är vanligt med åska bör du använda överspänningskydd. Robotens Home Base kan skyddas med överspänningskydd i händelse av åska.
- **⚠️ WARNING!** Risk för elstötar: Koppla alltid ifrån roboten från Home Base innan du rengör eller underhåller den.
- Kontrollera att det inte finns tecken på skador eller läckage på batteriet före varje användning. Ladda inte skadade eller läckande batterier.
- **⚠️ WARNING!** Exponering för kemikalier: Om batteriet läcker måste du vara försiktig och se till att vätskan inte hamnar på huden eller i ögonen. Om vätska har hamnat på huden/i ögonen ska området som utsatts för vätska tvättas med stora mängder vatten och sjukvård måste uppsökas direkt. Lägg batteriet i en förseglad plastpåse och kassera det på ett säkert sätt enligt lokala återvinningsföreskrifter eller lämna det till det lokala auktoriserade iRobot-servicecentret för kassering.
- Batteripaketet måste tas ur roboten före kassering.
- **⚠️ WARNING!** Risk för brand eller explosion: Krossa inte och ta inte isär batteriet. Värm inte upp och placera inte batteriet nära en värmekälla eller i direkt solljus. Bränn inte upp och kortslut inte batteriet. Utsätt inte batterier för mekanisk chock.
- Sänk inte ned batteriet i vätska av något slag.
- Tala med renhållningen i kommunen om återvinning av batterier och föreskrifter om kassering i ditt område.



### Symbolen på produkten eller dess förpackning betyder:

Kasta inte elektriska apparater eller batterier i hushållsavfallet, utan lämna in dem för återvinning. Kontakta din lokala myndighet för information om tillgängliga återvinningsanläggningar. Om elektriska apparater kastas på soptippen kan farliga ämnen läcka ut i grundvattnet, hamna i näringskedjan och skada din hälsa och ditt välbefinnande. Kontakta den lokala eller regionala sophanteringen för att få mer information om insamling, återanvändning och återvinning.



# Innehåll

Viktig säkerhetsinformation .....	i
Om Roomba® .....	2
Använda Roomba® .....	3
Schemaläggning .....	4
Tillbehör .....	4
Regelbunden robotvård .....	5
Felsökning .....	8
iRobot kundtjänst.....	9

# Om Roomba

## Ovansida

SV



## Home Base

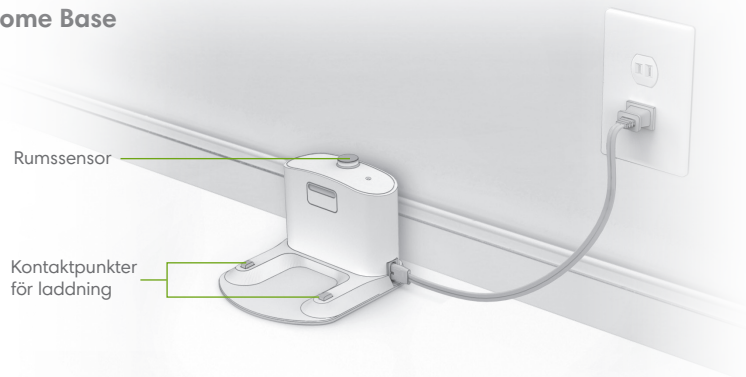

## Knappar och indikatorer

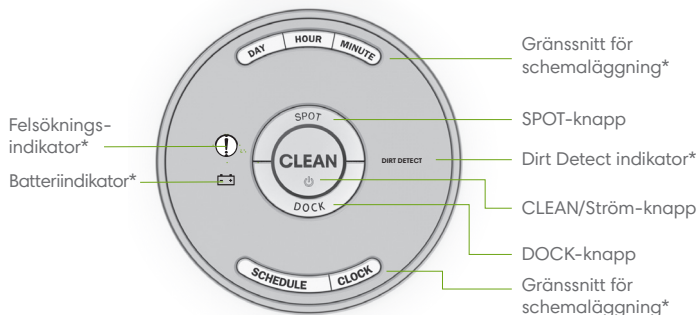

\*Funktioner och/eller placering kan variera beroende på modell

## Undersida

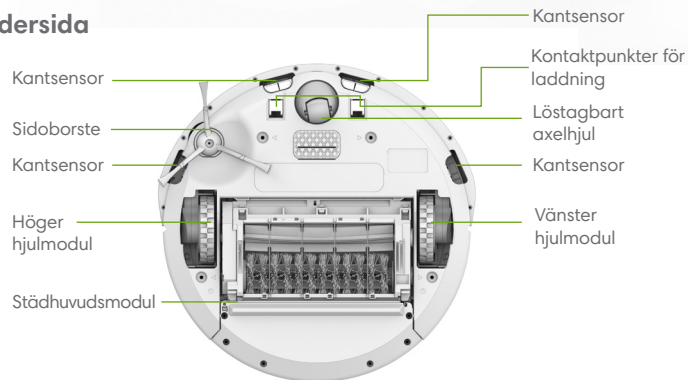

# Använda Roomba

## Placering av Home Base™

Ställ Home Base i ett öppet område och lämna följande avstånd fria runt Home Base:

- Minst 0,5 meter på varje sida om Home Base
- Minst 1,2 meter framför Home Base och minst 1,2 meter från eventuella trappor
- Minst 2,4 meter från Virtual Wall-barriärer

Låt alltid Home Base vara inkopplad.

## Användningsinstruktioner

- Vänd roboten upp och ned och ta ur dragfliken från batteriet. Ställ sedan Roomba på Home Base så att batteriet laddas.
- Du kan ladda batteriet helt innan första rengöringscykeln genom att ladda Roomba på Home Base i 3 timmar.
- Väck Roomba manuellt genom att trycka på CLEAN en gång. Tryck på CLEAN igen för att starta en rengöringscykel.

 **Obs!** Ta bort kringspridda föremål från golven före städningen (t.ex. kläder, leksaker och annat). Använd Roomba ofta så att smuts inte hinner samlas.

- Du kan pausa Roomba under en rengöringscykel genom att trycka på CLEAN.
- Återuppta rengöringscykeln genom att trycka på CLEAN igen.
- Avsluta rengöringscykeln och försätt Roomba i standbyläge genom att hålla ned CLEAN tills indikatorerna slocknar.
- Du kan skicka Roomba till Home Base under en rengöringscykel genom att trycka på DOCK på Roomba. Då avslutas rengöringscykeln.
- Om du vill använda punktrensning ställer du Roomba ovanpå det smutsiga stället och trycker på SPOT. Roomba städar noga genom att röra sig i spiral utåt omkring en meter i diameter och sedan röra sig i spiral inåt till den ursprungliga platsen.

 **Obs!** Töm dammbehållaren och rengör filtret efter varje användning.

- Förvara alltid Roomba på Home Base så att roboten är laddad och redo att städa när du behöver det. Vid förvaring på annan plats än Home Base ska du ta ur batteriet ur Roomba först och förvara roboten och batteriet på en sval och torr plats.

## Batteri och laddning

Ladda Roomba med Home Base. Indikatorerna stängs av efter 60 sekunder för att spara energi medan Roomba laddas. Kontrollera batteriets tillstånd genom att trycka en gång på CLEAN-knappen för att lysa upp batteriindikatorn eller CLEAN-knappen. Avgör status på batteriet under laddning med hjälp av tabellen.

Indikatorfärg	Batteristatus
Orange	Laddar
Fast grön	Fulladdad

## Ställa in klockan (vissa modeller)

Klockan måste ställas in innan Roomba kan schemaläggas att städa. Ställa in tiden:

- 1 Tryck och håll CLOCK.
- 2 Håll CLOCK intryckt och använd knapparna DAG, TIMME och MINUT för att ställa in rätt tid.
- 3 Släpp CLOCK. Roomba piper för att bekräfta att tiden har ställts in.

# Schemaläggning (vissa modeller)

Du kan schemalägga Roomba att städa en gång om dagen upp till sju gånger i veckan. Du måste ställa in tiden innan du gör ett schema.

SV

## För att ställa in eller ändra städschemat

- 1 Tryck och håll SCHEMA.
- 2 Håll SCHEMA intryckt och använd knapparna DAG, TIMME och MINUT för att ställa in schemat.
- 3 Släpp SCHEMA. Roomba piper för att bekräfta att schemat har ställts in.

## Så raderar du en schemalagd städtime

- 1 Tryck och håll SCHEMA.
- 2 När du håller SCHEMA intryckt trycker du på knappen DAG för att gå igenom schemalagda städtider.
- 3 När Roomba visar den schemalagda städtime som du vill radera trycker du och håller på DAY i fem sekunder.
- 4 Släpp SCHEMA. Roomba piper för att bekräfta att städtime har raderats.

# Tillbehör

## Virtual Wall-barriären med två lägen

(ett extra tillbehör för alla modeller)

Virtual Wall-barriären med två lägen håller Roomba på de platser där du vill ha det städlat och borta från ställen dit du inte vill att den ska bege sig. Mellan rengöringscyklarna kan du låta apparaten stå kvar på golvet. Du kan ställa in enheten i ett av två lägen som passar dina städbehov:

- Obs! Batterierna håller i 8-10 månader vid normal användning. Om du inte tänker använda Virtual Wall-enheten under en längre tid och vill förvara den någonstans, bör du stänga av den (positionen Off i mitten).

**Virtual Wall-läge:** När omkopplaren flyttas upp (☺) fungerar enheten som en Virtual Wall. Detta innebär att du kan ställa in den så att den blockerar öppningar som är upp till 3 meter stora. Den skapar en osynlig, konformad barriär som bara Roomba ser.

- Obs! Barriären blir bredare längre bort från enheten (se illustrationen).

**Hålögläge:** När omkopplaren flyttas ned (☹) skapar enheten en skyddszon som Roomba håller sig undan. Detta hindrar Roomba från att stöta emot saker som du vill skydda (t.ex. en hundskål eller en vas) eller bege sig till oönskade områden (t.ex. ett hörn eller under ett skrivbord). Halon är osynlig och når ungefär 60 centimeter från enhetens mittpunkt.

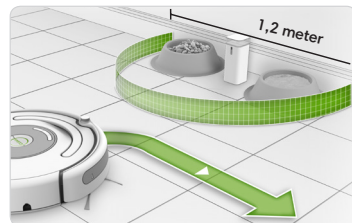
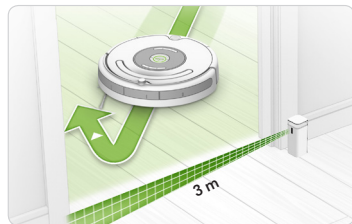
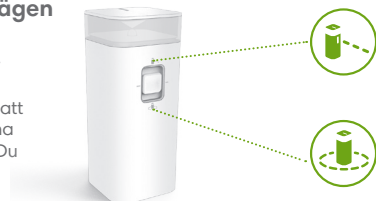

# Regelbunden robotvård

## Rekommenderad robotvård

För att Roomba hela tiden ska ge bästa prestanda ska följande underhåll utföras. Om du märker att Roomba inte städar lika mycket smuts från golvet ska du tömma dammbehållaren, rengöra filtret och rengöra borstarna.

Del i roboten	Period	Utbytesperiod
Dammbehållare	Efter varje användning	-
Filter	Varje vecka (två gånger i veckan i hem som har husdjur)	Varannan månad
Borstar	En gång per vecka (två gånger per vecka om det finns husdjur i hushållet)	Var sjätte till tolfte månad
Framaxelhjul	En gång varannan vecka	Var tolfte månad
Sidoborstar Kantsensorer Laddkontakter	En gång i månaden	-



**Obs!** iRobot tillverkar diverse reservdelar och maskindelar. Du kan köpa reservdelar på [www.irobot.com/Roomba600](http://www.irobot.com/Roomba600). Kontakta kundtjänsten hos iRobot om du har frågor angående reservdelar.



## Tömma dammbehållaren

Tryck på knappen och dra för att ta ur dammbehållaren.

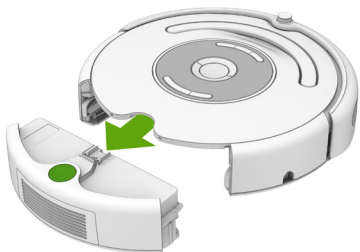

## Rengöra filtret

Dra i filtret för att ta bort det. Knacka filtret mot sopkorgen för att avlägsna skräpet. Sätt tillbaka filtret.

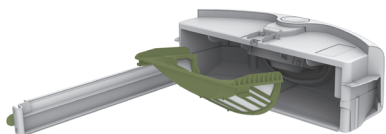

Byt ut filtret varannan månad.

## Rengöra borstarna

- 1 Öppna borstskyddet genom att lyfta båda flikarna.

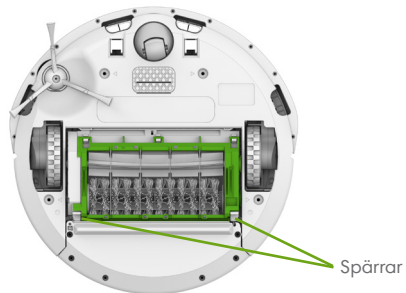

- 2 Avlägsna borstarna och avlägsna hår eller skräp.

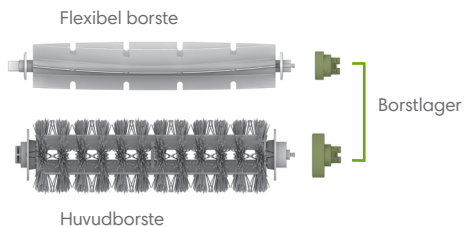

- 3 Ta bort och rengör borstlagren från hår och smuts.



## Rengöra framaxelhjulet

- 1 Dra i framhjulet med ett fast grepp för att ta loss det från främre axelhuset.
- 2 Ta bort eventuellt skräp inuti hjulets hålrum.
- 3 Roterera hjulet för hand. Om det inte roterar fritt ska du ta ur hjulet från huset och med ett bestämt tryck ta bort axeln. Ta bort eventuellt skräp och hår som är virat kring den.
- 4 Sätt tillbaka alla delar när du är klar. Se till att hjulet hamnar på plats med ett klick.

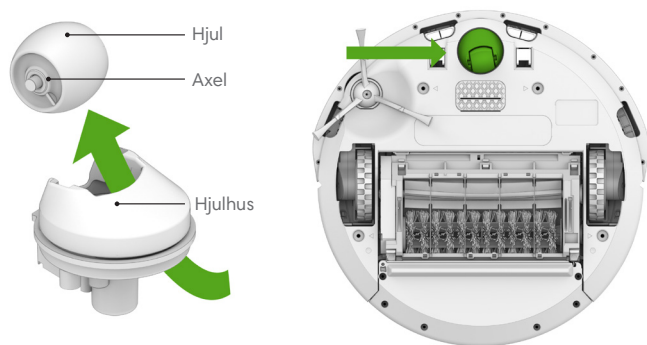

**⚠ Viktigt!** Om framhjulet sätts igen av hår och skräp kan golven skadas.

## Rengöra kantsensorerna och laddkontakterna

Torka alla sensorer och laddkontakter med en ren och torr trasa.



SV

## Rengöra sidborsten

Skruva ut skruven med en liten skruvmejsel. Dra ut sidborsten för att ta bort den från roboten. Avlägsna hår och/eller skräp och sätt tillbaka sidborsten.



# Felsökning

SV

## Problem vid städning

Batteriindikatorn eller CLEAN-knappen lyser rött när batteriet är nästan urladdat. Ladda direkt. Ställ Roomba på Home Base för att laddas.

Om ett fel uppstår i Roomba under städning blinkar felsökningsindikatorn eller CLEAN-knappen och ett felmeddelande läses upp. Följ de hörbara anvisningarna. Meddelandet kan repeteras genom att trycka på CLEAN.

Om problemet kvarstår kan du gå till [global.irobot.com](http://global.irobot.com) för att kontakta lokal kundtjänst.

## Problem vid laddning

Om ett fel uppstår under laddning av Roomba blinkar felsökningsindikatorn och ett felmeddelande läses upp. Kontrollera laddkontaktarna på roboten och Home Base så att de är rena och fria från skräp. Om problemen med laddningen kvarstår kan du gå till [global.irobot.com](http://global.irobot.com) för att kontakta lokal kundtjänst.

Om du har frågor eller synpunkter på produkten ska du kontakta iRobot innan du kontaktar din återförsäljare.

Besök gärna webbplatsen för iRobot för support i hemmet på [global.irobot.com](http://global.irobot.com) för supporttips, vanliga frågor och information om tillbehör och andra produkter från iRobot.

## Litiumjonbatteri

(finns för vissa modeller)



**Viktigt!** Litiumjonbatterier och produkter som innehåller sådana får endast transporteras enligt strikta regelverk. Om du behöver transportera den här produkten (med batteriet isatt) för underhåll, på en resa eller av något annat skäl MÅSTE du följa dessa transportanvisningar:

- » Ta ur litiumjonbatteriet ur produkten
  - Vänd roboten upp och ned och ta bort sidoborstens skruv och ta sedan bort sidoborsten genom att dra försiktigt.
  - Lossa de fyra skruvarna på den undre luckan och lyft av den undre luckan.
  - Ta ur batteriet.
- » Sätt en bit tejp över batteriets laddkontakter i metall
- » Sätt tillbaka batteriet (med tejpens på) i produkten och stäng batteriluckan
- » Förpacka produkten i ursprungsförpackningen eller i något annat som hindrar den från att röra sig under transport.
- » Skicka den landvägen (ingen flygfrakt)

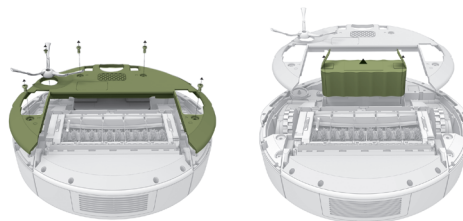

# iRobot kundtjänst

## USA och Kanada

Om du har frågor eller synpunkter på Roomba ska du kontakta iRobot innan du kontaktar din återförsäljare.

Du kan börja med att besöka [www.irobot.com/support](http://www.irobot.com/support) där du hittar tips, svar på vanliga frågor och information om tillbehör. Om du trots detta behöver hjälp kan du ringa vår kundtjänst på +1 877 855 85 93.

## Öppettider för iRobot kundtjänst:

- Måndag till fredag, 09.00–19.00 östkusttid
- Lördag och söndag, 09.00–18.00 östkusttid

## Utanför USA och Kanada

Besök [global.irobot.com](http://global.irobot.com) för att:

- läsa mer om iRobot i ditt land
- få tips och råd om hur du får Roomba att städa bättre
- få svar på frågor
- kontakta ditt lokala supportcenter.

Information om försäkran om överensstämmelse med EU-direktiven finns på [www.irobot.com/compliance](http://www.irobot.com/compliance).

**iRobot®**

©2017 iRobot Corporation, 8 Crosby Drive, Bedford, MA 01730 USA. Alla rättigheter förbehålles.  
iRobot, Roomba, iAdapt, Home Base och Virtual Wall är registrerade varumärken som tillhör iRobot Corporation. AeroVac och Dirt Detect är varumärken som tillhör iRobot Corporation.

WC: 4598025