



DEEBOTTM 900

Bruksanvisning

Grattis till köpet av en ECOVACS ROBOTICS DEEBOT! Vi hoppas att den ska vara till belåtenhet under många år. Vi är förvissade om att din nya robot kommer att hjälpa dig att hålla hemmet rent och ge dig mer tid för andra saker.

Lev smart. Njut av livet.

Om du ställs inför situationer som inte behandlats ordentligt i denna bruksanvisning: Kontakta kundtjänst så kan någon av våra tekniker hjälpa till att lösa dina specifika problem och besvara dina frågor.

För mer information, gå till ECOVACS ROBOTICS officiella webbplats: **www.ecovacs.com**

På grund av kontinuerliga förbättringar förbehåller sig företaget rätten till tekniska och/eller designmässiga ändringar av denna produkt.

Tack för att du valde DEEBOT!

Innehåll

1. Viktiga säkerhetsinstruktioner	4
2. Förpackningens innehåll och tekniska specifikationer	8
3. Användning och programmering	11
4. Underhåll	16
5. Felsökning.....	20

1. Viktiga säkerhetsinstruktioner

VIKTIGA SÄKERHETSINSTRUKTIONER

När du använder en elektrisk enhet bör grundläggande försiktighetsåtgärder alltid följas, inklusive följande:

LÄS ALLA INSTRUKTIONER INNAN DU ANVÄNDER DEN HÄR ENHETEN SPARA DESSA INSTRUKTIONER

1. Enheten kan användas av barn från 8 år och uppåt och personer med nedsatt fysisk, sensorisk eller mental förmåga eller brist på erfarenhet och kunskap om de övervakas eller får instruktioner angående användning av apparaten på ett säkert sätt och förstår riskerna. Barn skall inte leka med enheten. Rengöring och användarunderhåll skall inte utföras av barn utan övervakning.
2. Rensa det område som ska rengöras. Ta bort elsladdar och små föremål från golvet som kan fastna i enheten. Stoppa in mattfransar under mattan och lyft föremål såsom gardiner och dukar från golvet.
3. Om det finns en fallrisk i rengöringsområdet

på grund av ett trappsteg eller trappor, bör du använda enheten för att säkerställa att den kan upptäcka steg utan att falla över kanten. Det kan bli nödvändigt att placera ett fysiskt hinder vid kanten för att hindra enheten från att falla. Se till att det fysiska hindret inte är en snubbelrisk.

4. Använd endast som det beskrivs i denna handbok. Använd endast rekommenderade tillbehör eller som sålts av tillverkaren.
5. Se till att din nätspänning matchar spänningmärkningen på dockningsstationen.
6. ENDAST för hushållsanvändning INOMHUS. Använd inte enheten utomhus, eller i kommersiella eller industriella miljöer.
7. Använd endast det ursprungliga laddningsbara batteriet och dockningsstationen som medföljer enheten från tillverkaren. Ej laddningsbara batterier är förbjudna. För information om batterier, se avsnittet Specifikationer.
8. Använd inte utan dammbehållare och/eller

1. Viktiga säkerhetsinstruktioner

- filter på plats.
- Använd inte enheten i ett område där det finns tända ljus eller ömtåliga föremål.
 - Använd inte i extremt varma eller kalla miljöer (under $-5^{\circ}\text{C}/23^{\circ}\text{F}$ eller över $40^{\circ}\text{C}/104^{\circ}\text{F}$).
 - Håll hår, löst sittande kläder, fingrar, och alla delar av kroppen borta från alla öppningar och rörliga delar.
 - Använd inte enheten i ett rum där ett spädbarn eller ett barn sover.
 - Använd inte enheten på våta ytor eller ytor med stillastående vatten.
 - Låt inte enheten plocka upp stora föremål som stenar, stora pappersbitar eller föremål som kan täppa till enheten.
 - Använd inte för att ta upp lättantändliga eller brännbara material såsom bensin, skrivar- eller kopiator-toner eller för användning i områden där de kan förekomma.
 - Använd inte enheten för att plocka upp något som brinner eller ryker, såsom cigaretter, tändstickor, het aska eller något som kan orsaka brand.
 - Placera inte föremål i insugningsintaget. Använd den inte om insugningsintaget är blockerat. Håll intaget rent från damm, ludd, hår eller annat som kan minska luftflödet.
 - Var noga med att inte skada sladden. Dra inte i eller bär enheten eller dockningsstationen med strömsladden, använd inte strömsladden som handtag, stäng inte en dörr på strömsladden eller dra inte strömsladden runt skarpa kanter eller hörn. Kör inte enheten över strömsladden. Håll strömsladden borta från heta ytor.
 - Om strömsladden är skadad måste den bytas ut av tillverkaren eller dess serviceverkstad för att undvika fara.
 - Använd aldrig dockningsstationen om den är skadad. Strömförsörjningen får inte repareras och inte användas längre om den är skadad eller defekt.
 - Använd inte med skadad strömsladd eller

1. Viktiga säkerhetsinstruktioner

- kärl. Använd inte enheten eller dockningsstationen om den inte fungerar som den ska, har tappats, skadats, lämnats utomhus, eller kommit i kontakt med vatten. Den måste repareras av tillverkaren eller dess serviceverkstad för att undvika fara.
22. Stäng AV strömbrytaren innan rengöring eller underhåll av enheten.
 23. Kontakten måste tas bort från behållaren innan rengöring eller underhåll av dockningsstationen.
 24. Ta bort enheten från dockningsstationen, och stäng AV strömbrytaren till enheten innan du tar bort batteriet för kassering av enheten.
 25. Batteriet måste tas bort och kasseras i enlighet med lokala lagar och förordningar innan kassering av enheten.
 26. Kassera använda batterier i enlighet med lokala lagar och förordningar.
 27. Bränn inte enheten även om den är allvarligt skadad. Batterierna kan explodera vid brand.
 28. När du inte använder dockningsstationen under en längre tid, vänligen koppla ur den.
 29. Enheten måste användas i enlighet med anvisningarna i denna bruksanvisning. ECOVACS ROBOTICS kan inte hållas ansvariga för eventuella skador som orsakas av felaktig användning.
 30. Roboten innehåller batterier som bara kan bytas av kompetenta personer. För att byta ut robotens batteri, kontakta kundtjänst.
 31. Om roboten inte ska användas under en längre tid, stäng AV roboten för förvaring och koppla ur dockningsstationen.
 - 32. VARNING:** För att ladda batteriet, använd bara den avtagbara laddningsenheten CH1630A som medföljer enheten.

1. Viktiga säkerhetsinstruktioner

För EU-länder



Korrekt avfallshantering av denna produkt

Denna märkning betyder att produkten inte bör avyttras tillsammans med annat hushållsavfall i hela EU. För att förhindra eventuell skada på miljön eller människors hälsa på grund av okontrollerad avfallshantering, återvinn den på ett ansvarsfullt sätt som främjar en hållbar återanvändning av materiella resurser. För att återvinna din begagnade enhet, använd retur- och insamlingssystem eller kontakta återförsäljaren där produkten köptes. De kan återvinna denna produkt säkert.

	Klass II
	Kortslutningssäker skyddsisolerande transformator
	Omkopplarläge strömtillförsel
	Endast för användning inomhus

2. Förpackningens innehåll och tekniska specifikationer

2.1 Förpackningens innehåll



Robot

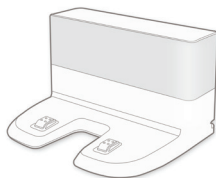

Dockningsstation

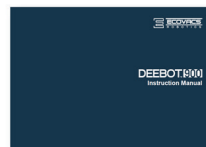

Bruksanvisning



Snabbguide

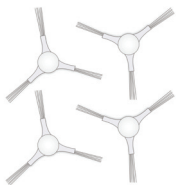

(4) Sidorborstar

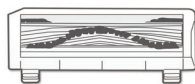

Huvudborstetillval
(förinstallerat)

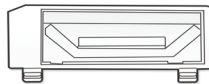

Direktsugtillval

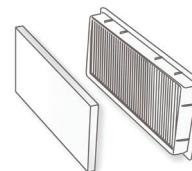

Skumfilter och
högeffektfilter



Multifunktionellt
rengöringsverktyg

Anm: Uppgifter och illustrationer är endast avsedda som referens och kan avvika från faktiskt produktutförande. Produktdesign och specifikationer kan ändras utan föregående meddelande.

2. Förpackningens innehåll och tekniska specifikationer

2.2 Specifikationer

Modell	DE5G		
Driftspänning	12V DC		
Dockningssta- tionsmodell	CH1630A		
Ineffekt	100-240 V AC, 50/60 Hz, 25 W	Uteffekt	20 V DC, 0,8 A
Batteri	ZJ1517-HFR 3000 mAh		
Laser	max. effekt: 2,5 mW Frekvens: 1,8 KHz Rotationshastighet: 300±5 varv/min		
Frekvensband	2412-2472 MHz		
Max. RF- effektöverföring i frekvensbandet	Max. PA-uteffekt vid 72,2 Mbps: 17,5 dBm		
	Max. PA-uteffekt i 11 b-läge: 21,5 dBm		

Uteffekt för WIFI-modulen är mindre än 100 mW.

Anm: På grund av kontinuerliga förbättringar kan tekniska och designmässiga specifikationer ändras.

2.3 Produktens delar

Robot

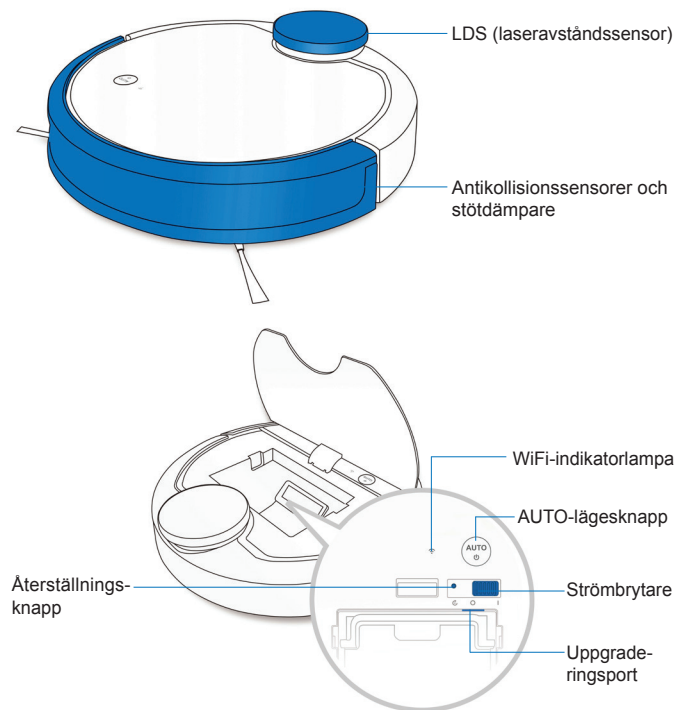

2. Förpackningens innehåll och tekniska specifikationer

Underdel

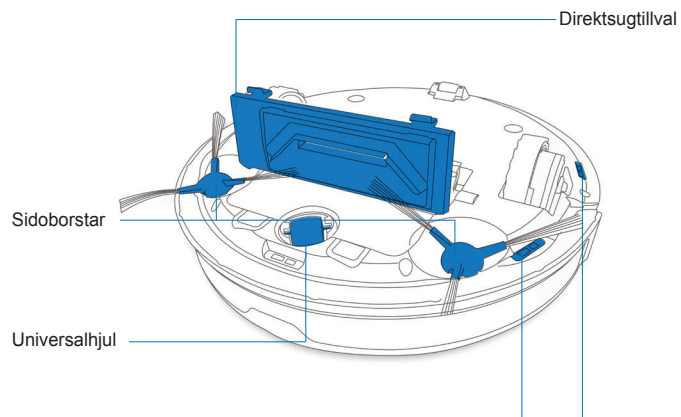
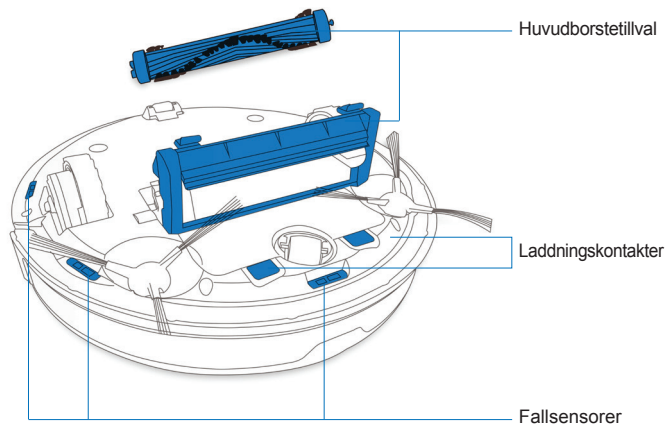

3. Användning och programmering

3.1 Att tänka på före städning

WARNING: Använd inte DEEBOT på våta ytor eller ytor med stillastående vatten.



Vik in mattkanter undertill innan produkten används på mattor med fransar.

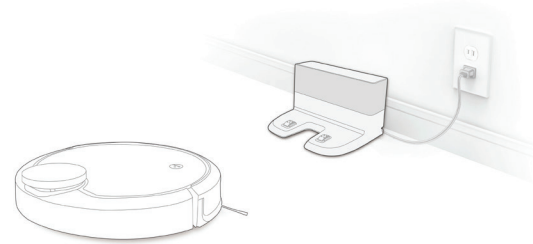

Avlägsna elsladdar och mindre föremål som kan hindra roboten från golvet, och plocka undan på ytan som ska städas genom rätt placering av stolar och andra möbler.

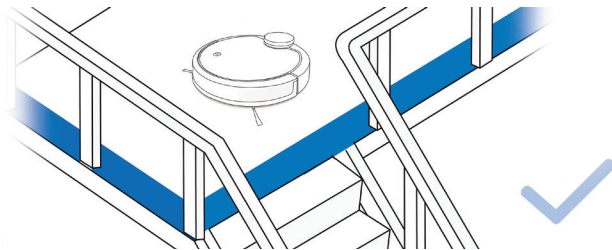

För att förhindra att enheten faller ned över kanter kan det vara nödvändigt att placera ut fysiska hinder.

3. Användning och programmering

3.2 För att komma igång

1 Ta bort skyddsremsan

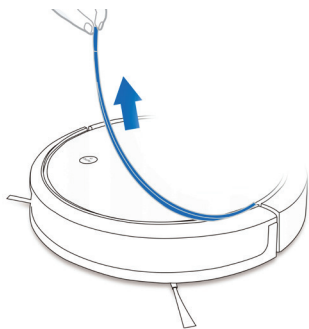

2 Dockningsstationens placering

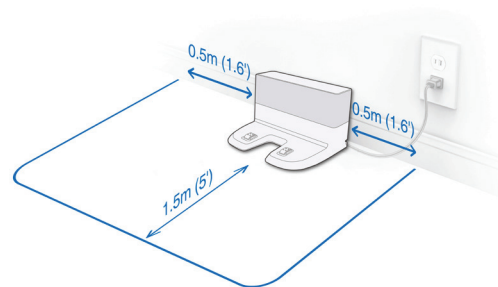

3 Montera sidoborstarna

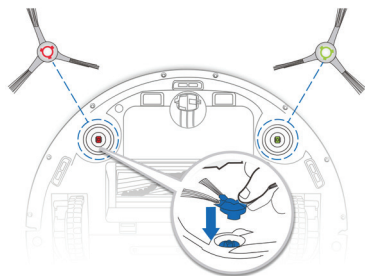

4 Slå PÅ

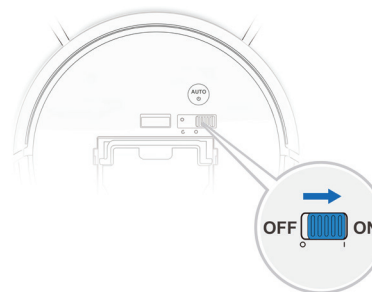

3. Användning och programmering

5 Ladda DEEBOT

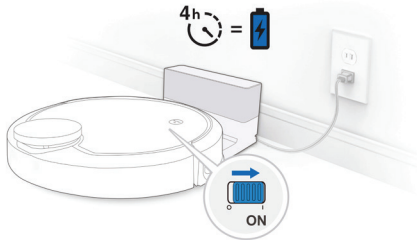

Anm: När DEEBOT avslutar rengöringen eller när batteriet börjar ta slut, återgår DEEBOT automatiskt till dockningsstationen för att ladda sig själv. DEEBOT kan också skickas tillbaka till dockningsstationen när som helst genom att använda ECOVACS app eller genom att trycka på AUTO-knappen på roboten i 3 sekunder.

7 Paus

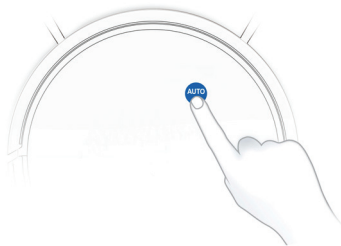

Anm: Robotens kontrollpanel slocknar när roboten varit i pausläge i några minuter. Tryck på AUTO-lägesknappen på DEEBOT för att väcka roboten.

6 Start



8 Stänga AV

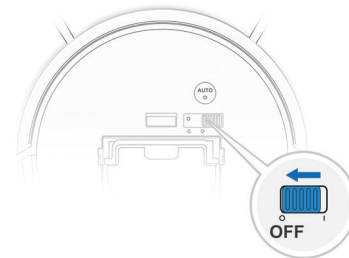

Anm: När DEEBOT inte är i arbete rekommenderas att den lämnas påslagen för att laddas.

3. Användning och programmering

Anm: För modeller med app-konnektivitet kan olika funktioner användas via ECOVACS-appen.



Q ECOVACS



iOS 9.0 or later Android 4.0 or later

3.3 Välja ett sugtillval

Huvudborstetillval: Det bästa valet för djupstädning med en kombination av huvudborste och stark sugkraft.



Direktsugtillval: Det bästa valet för daglig städning. Detta sugtillval är speciellt avsett att samla upp hår utan att det fastnar och är idealiskt om man har husdjur.



3. Användning och programmering

Installera direktsugtillvalet

1

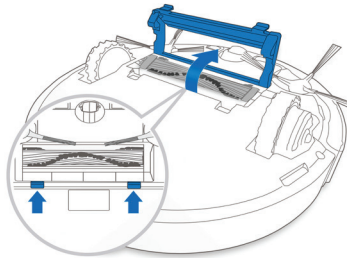

2

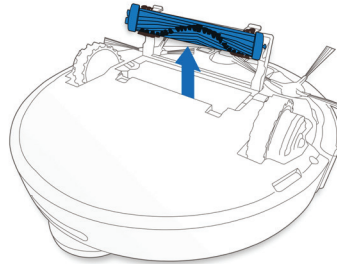

3

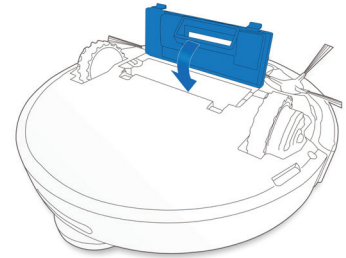

Installera huvudborstetillvalet

1

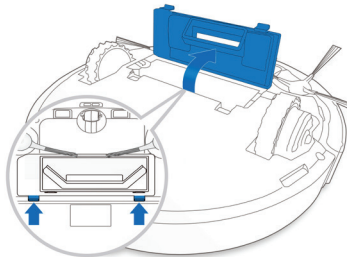

2

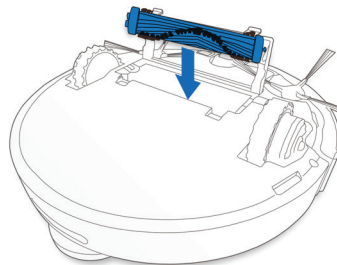

3

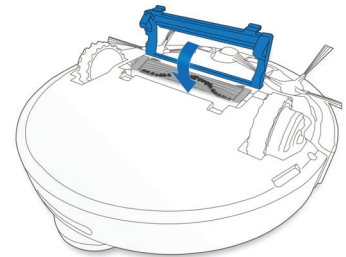

4. Underhåll

Stäng AV roboten och koppla ur dockningsstationen innan rengöring och underhåll utförs på DEEBOT.

4.1 Dammbehållare och filter

Dammbehållare

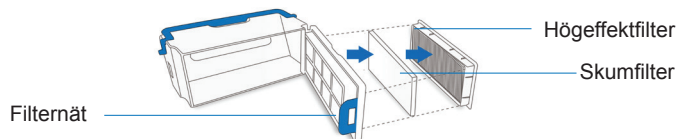

1

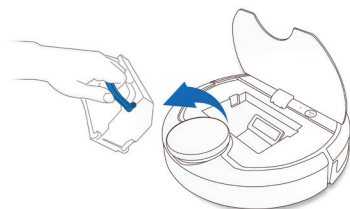

2

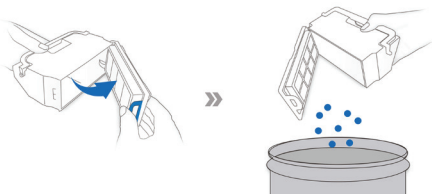

3

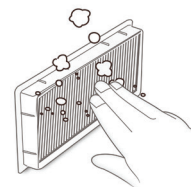

4

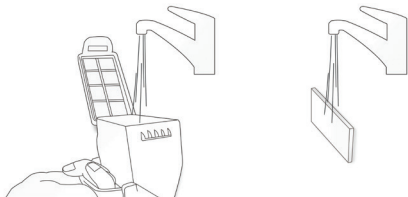

5

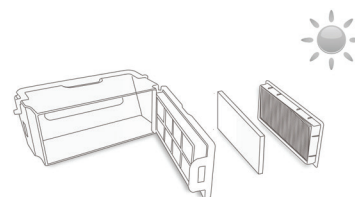

4.2 Huvudborste, direktsugtillval och sidoborstar

Anm: För att förenkla underhåll medföljer ett multifunktionellt rengöringsverktyg. Rengöringsverktyget har vassa kanter och måste hanteras försiktigt.

Huvudborste

1

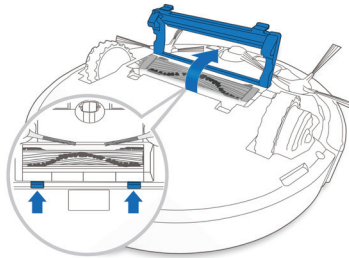

2

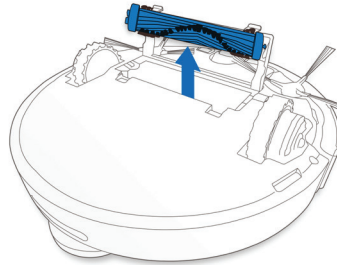

3

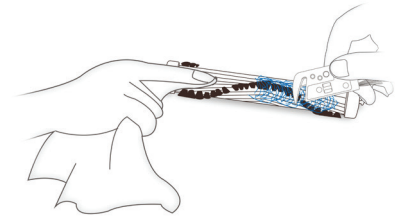

Direktsugtillval

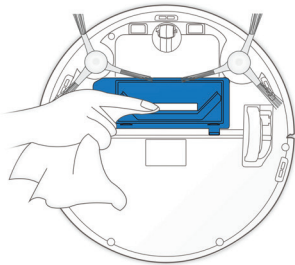

Sidoborstar

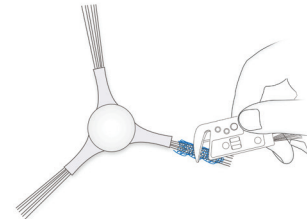

4. Underhåll

4.3 Övriga delar

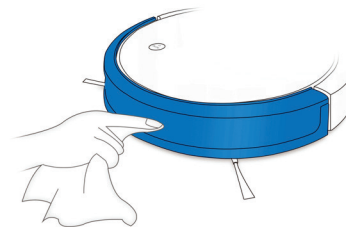
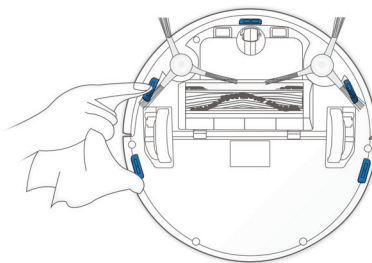
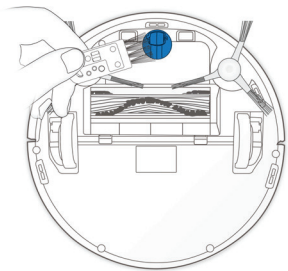

Anm: Före rengöring av robotens laddningskontakter och dockningsstationens stift ska roboten stängas AV och dockningsstationen kopplas ur.

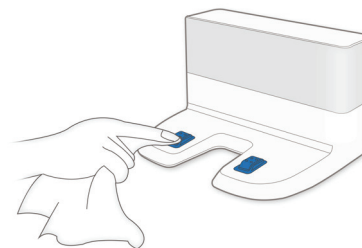
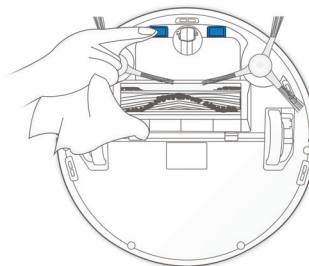

4.4 Regelbundet underhåll

För att DEEBOT ska fungera optimalt ska underhåll och byte av delar utföras enligt följande:

Del på roboten	Underhållsintervall	Bytesintervall
Sidoborste	varannan vecka	efter 3-6 månader
Huvudborste	1 gång per vecka	efter 6-12 månader
skumfilter/högeffektfilter	1 gång per vecka	efter 3-6 månader
Universalhjul Fallsensorer Stötdämpare Laddningskontakter Dockningsstationsstift	1 gång per vecka	/

För att förenkla underhåll medföljer ett multifunktionellt rengöringsverktyg. Rengöringsverktyget har vassa kanter och måste hanteras försiktigt.

Anm: ECOVACS tillverkar olika typer av utbytesdelar och tillbehör. Kontakta kundtjänst för mer information om utbytesdelar.

5. Felsökning

DEEBOT indikerar om något är fel via en larmindikatorlampa och ljudsignaler.

Mer detaljerad support finns tillgänglig genom ECOVACS-appen och online.

Nr	Problem	Möjliga orsaker	Åtgärder
1	DEEBOT laddas inte.	DEEBOT är inte PÅ.	Slå PÅ DEEBOT.
		DEEBOT är inte ansluten till dockningsstationen.	Se till att robotens laddningskontakter är ordentligt anslutna till dockningsstationens stift.
		Batteriet är helt urladdat.	Återaktivera batteriet. Slå PÅ, placera DEEBOT på dockningsstationen manuellt, ta bort den efter 3 minuters laddning, upprepa detta 3 gånger och ladda därefter på normalt sätt.
2	DEEBOT kan inte återvända till dockningsstationen.	Dockningsstationen är inte korrekt placerad.	Se avsnitt 3.2 för korrekt placering av dockningsstationen.
3	DEEBOT fastnar under städningen och stannar.	DEEBOT fastnar i föremål på golvet (elsladdar, gardiner, mattfransar etc.).	DEEBOT försöker själv att komma loss på olika sätt. Om den inte lyckas med detta, ta bort hindren manuellt och starta om.
4	DEEBOT återvänder till dockningsstationen innan den städats klart.	När batterinivån blir låg kopplar DEEBOT automatiskt om till läget för återgång till laddare och återvänder till dockningsstationen för att ladda upp sig.	Detta är normalt. Ingen åtgärd erfordras.
		Arbetstiden varierar beroende på golvyta, rummets komplexitet och det valda städläget.	Detta är normalt. Ingen åtgärd erfordras.

5. Felsökning

Nr	Problem	Möjliga orsaker	Åtgärder
5	DEEBOT städar inte automatiskt vid schemalagd tid.	Schemalägningsfunktionen är avaktiverad.	Programmera DEEBOT för städning vid specifika tider med hjälp av ECOVACS-appen.
		Funktionen för fortsatt städning är PÅ och DEEBOT har just slutat städa den schemalagda städytan.	Detta är normalt. Ingen åtgärd erfordras.
		DEEBOT är AV.	Slå PÅ DEEBOT.
		Robotens batterinivå är låg.	Se till att DEEBOT är PÅ och ansluten till dockningsstationen så att den alltid har fulladdat batteri.
		Robotens insugningsintag är blockerat och/ eller det har fastnat skräp i dess delar.	Slå AV DEEBOT, rengör dammbehållaren och vänd på roboten. Rengör robotens insug, sidoborstarna och huvudborsten enligt beskrivningen i avsnitt 4.
6	DEEBOT städar inte hela ytan	Städytan är inte ordentligt renplockad.	Avlägsna mindre föremål från golvet och plocka rent på städytan innan DEEBOT börjar städa.
7	DEEBOT kan inte ansluta till hemmets WiFi-nätverk.	Fel användarnamn eller lösenord har angivits för hemmets WiFi-nätverk.	Ange rätt användarnamn och lösenord för hemmets WiFi-nätverk..
		DEEBOT är inte inom räckhåll för WiFi-signalen i hemmet.	Se till att DEEBOT är inom räckhåll för WiFi-signalen i hemmet.
		Nätverkskonfigurering startade innan DEEBOT var redo.	Slå PÅ strömbrytaren. Tryck in knappen ÅTERSTÄLLNING i 3 sekunder med hjälp av en nål. DEEBOT är redo för nätverkskonfigurering när den spelar en melodi och dess WiFi-indikatorlampa blinkar långsamt.
		Din smarttelefons operativsystem behöver uppdateras.	Uppdatera din smarttelefons operativsystem. ECOVACS-appen fungerar med iOS 9.0 och högre, Android 4.0 och högre.

Ecovacs Robotics Co., Ltd

No. 18 You Xiang Road, Wuzhong District, Suzhou City,
Jiangsu Province, P.R.China

DE5G-EU-EN-IM2017R01