



Vacuum Cleaner

SE | Dammsugare
NO | Støvsuger
FI | Pölynimuri



Art.no. Model
44-4819 V-8252

Ver. 20220525

English

Svenska

Norsk

Suomi

Vacuum Cleaner

Art.no 44-4819 Model V-8252

Please read the entire instruction manual before using the product and then save it for future reference. We reserve the right for any errors in text or images and any necessary changes made to technical data. If you experience any technical problems or have questions, please contact our customer service team (address on the back).

Safety

- The product may be used by children of 8 years and older and by persons with reduced physical, sensory or mental capability or lack of experience and knowledge provided they have been given supervision or instruction concerning use of the product in a safe way and understand the hazards involved.
- Never let children play with the product. Cleaning and user maintenance must not be performed by children without adult supervision.
- If the power cord is damaged in any way it must be replaced by a qualified electrician.
- The product must only be used indoors and only as described in this instruction manual.
- The product must only be connected to a standard domestic 220–240 V AC, 50/60 Hz electrical supply.
- Only use accessories that are recommended by the manufacturer or retailer.
- Never expose the product to moisture, impacts, shocks or extremely high or low temperatures.
- Never immerse the product in water.
- Do not leave the product in direct sunlight for long periods.
- Never use the product if the power cord or plug is damaged.
- Never carry or pull the product around by the power cord and avoid crushing the cord in doors and pulling it around sharp edges or corners.
- Never use the product to vacuum up ash, matchsticks or cigarette butts.
- Never use the product to vacuum up any kind of liquid.
- Never use the product for vacuuming construction site waste

such as cement, gypsum or concrete dust.

- Take extra care when vacuuming on stairs.
- Never use the product if the motor is defective or the HEPA filter is damaged or not fitted.
- Never use the product if it is in any way damaged or malfunctioning.
- The product must only be repaired by qualified service technicians using original spare parts.
- Unplug the product when it is not in use.
- Grip and pull the plug when unplugging the product from the power outlet, never pull the cable.

Product description

1. Lid release catch
2. Suction hose port
3. [⏪] Cord rewind button
4. Suction power control
5. [⏩] Power switch
6. Floor nozzle holder
7. Power cord

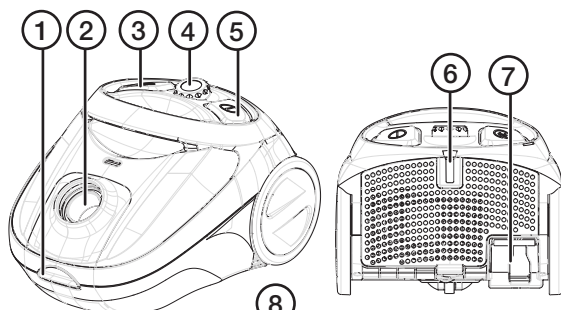

8. Suction hose
9. Airflow control
10. Brush nozzle/Crevise nozzle
11. Extension tube
12. Floor nozzle

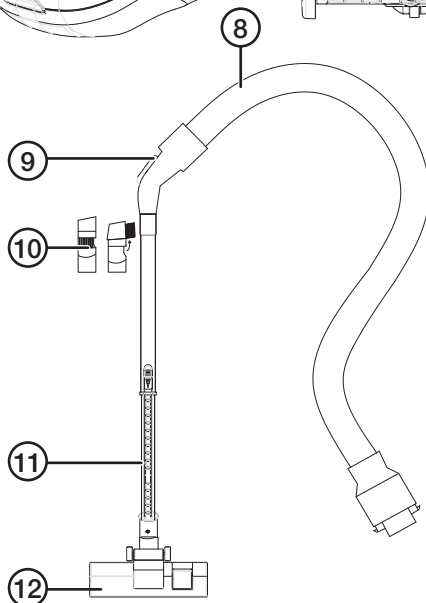

Instructions for use

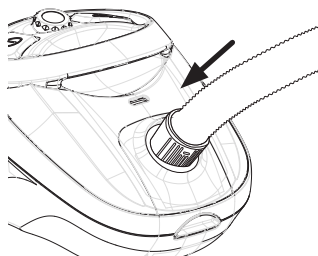

1. Click the suction hose into the suction hose port.

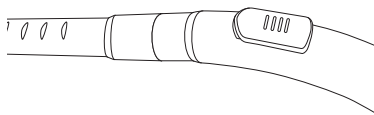

2. Connect the extension tube to the hose.

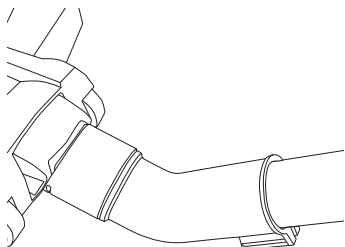

3. Attach the floor nozzle to the extension tube.

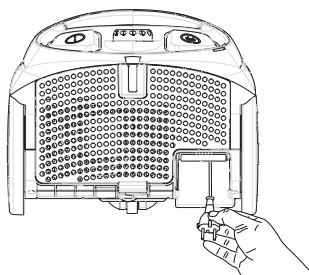

4. Unwind the power cord and plug it into a power outlet. **Note:** Do not extend the power cord further than the red mark.

5. Switch the vacuum cleaner on by pressing [⏻].
6. Switch the vacuum cleaner off by pressing [⏻]. Unplug the vacuum cleaner and then wind in the power cord by pressing [⏻].

Care and maintenance

- Always unplug the vacuum cleaner before cleaning it, replacing the dust bag/filter and putting it away for storage.
- Clean the exterior of the vacuum cleaner using a damp cloth. Use only mild cleaning agents, never solvents or corrosive chemicals.

Changing the dust bag

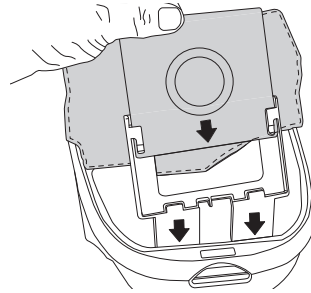
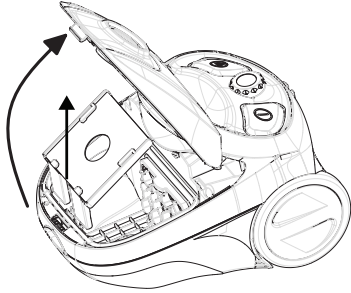

1. Lift the lid release catch and open the lid.
2. Remove the old dust bag and insert a new one.
3. Close the lid and make sure it locks properly.

Changing the motor filter

1. Lift the lid release catch, open the lid and remove the dust bag.
2. Remove the old filter and insert a new one.
3. Refit the dust bag and close the lid.

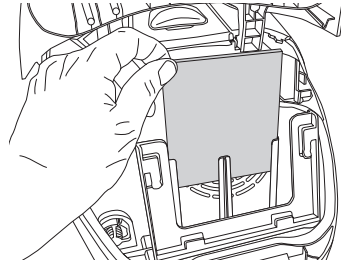

Changing/cleaning the HEPA filter

Changing

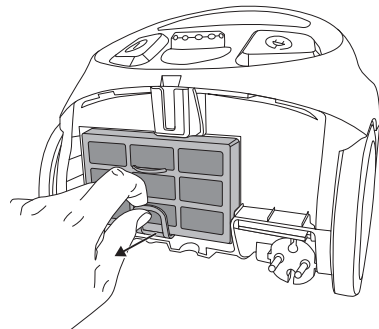
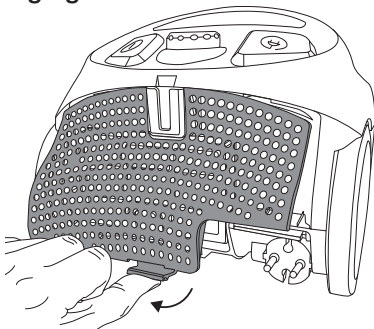

1. Remove the filter cover.
2. Press down the spring catch and remove the filter.

3. Insert a new filter and refit the cover.

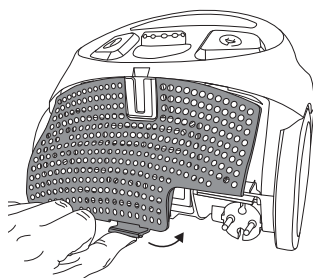

Cleaning

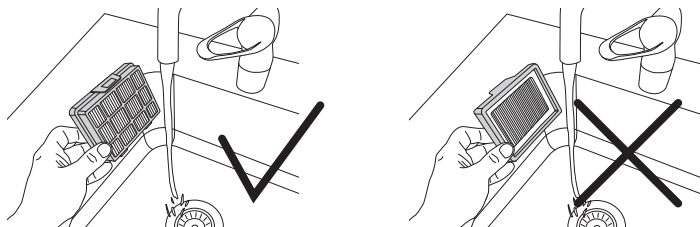

Brush the filter clean and rinse it under running water if necessary.

Note: Only rinse the side of the filter that faces out from the vacuum cleaner.

Responsible disposal

This symbol indicates that the product should not be disposed of with general household waste. This applies throughout the entire EU. In order to prevent any harm to the environment or health hazards caused by incorrect waste disposal, the product must be handed in for recycling so that the material can be disposed of in a responsible manner. When recycling the product, take it to your local collection facility or contact the place of purchase. They will ensure that the product is disposed of in an environmentally sound manner.



Specifications

Rated voltage	220–240 V AC, 50/60 Hz
Power	800 W
Sound power level	80 dB

Dammsugare

Art.nr 44-4819 Modell V-8252

Läs igenom hela bruksanvisningen före användning och spara den sedan för framtida bruk. Vi reserverar oss för ev. text- och bildfel samt ändringar av tekniska data. Vid tekniska problem eller andra frågor, kontakta vår kundtjänst (se adressuppgifter på baksidan).

Säkerhet

- Produkten får användas av barn från 8 år och av personer med någon form av funktionsnedsättning, brist på erfarenhet eller kunskap som skulle kunna äventyra säkerheten, om de har fått instruktioner om hur produkten på ett säkert sätt ska användas och förstår faror och risker som kan uppkomma.
- Låt aldrig barn leka med produkten. Rengöring och skötsel får inte utföras av barn utan vuxens närvaro.
- Om nätkabeln på något sätt skadas ska den bytas av behörig elektriker.
- Produkten får endast användas inomhus på det sätt som beskrivs i den här bruksanvisningen.
- Produkten får endast anslutas till ett vägguttag med 220–240 V AC, 50/60 Hz.
- Använd endast tillbehör som rekommenderats av tillverkaren eller försäljningsstället.
- Utsätt aldrig produkten för fukt, slag, stötar, extremt höga eller låga temperaturer.
- Sänk aldrig ner produkten i vatten.
- Utsätt inte produkten för ihållande solsken under en längre period.
- Använd aldrig produkten om nätkabeln eller stickproppen är skadade.
- Dra aldrig produkten i nätkabeln och se till att kabeln inte kläms eller skadas av vassa hörn och kanter.
- Använd aldrig produkten för att suga upp aska, tändstickor eller cigarettfimpar.
- Använd aldrig produkten för att suga upp någon form av vätska.

- Använd aldrig produkten för att suga upp rester från byggnadsarbete som t.ex. gipsdamm och betongrester.
- Var extra försiktig vid dammsugning i trappor.
- Använd aldrig produkten om motorn är defekt eller om HEPA-filtret är skadat eller inte sitter på plats.
- Använd aldrig produkten om den på något sätt skadats eller inte fungerar normalt.
- Produkten får endast repareras av kompetent servicepersonal med originalreservdelar.
- Dra ut stickproppen ur vägguttaget när produkten inte används.
- Ta tag i stickproppen, dra aldrig i sladden när du drar ut stickproppen ur vägguttaget.

Produktbeskrivning

1. Lucklås
2. Anslutning för sugslang
3. [Ⓢ] Upprullning av nätkabel
4. Effektreglage
5. [Ⓜ] På/av
6. Fäste för golvmunstycke
7. Nätkabel

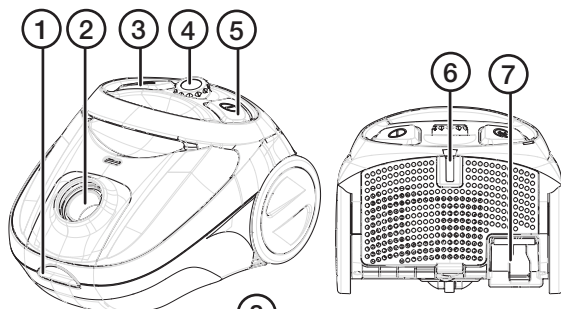

8. Dammsugarslang
9. Luftreglering
10. Borstmunstycke/
Fogmunstycke
11. Förlängningsrör
12. Golvmunstycke

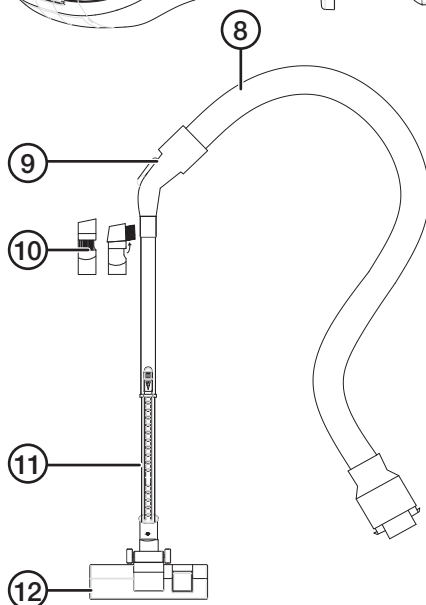

Användning

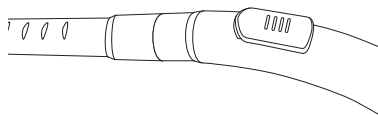
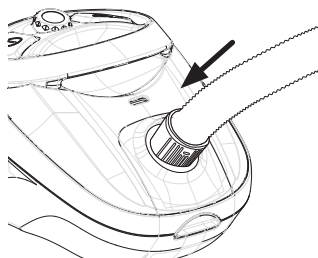

1. Skjut ner sugslangen i fästet tills det klickar till.
2. Skjut ihop sugslangen med förlängningsröret.

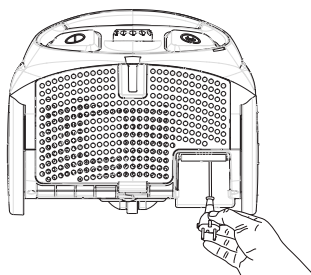
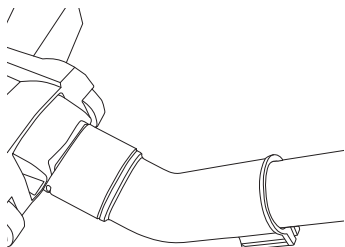

3. Skjut på golvmunstycket på förlängningsröret.
4. Dra ut nätkabeln och anslut den till ett vägguttag. **Obs!** Dra inte kabeln längre än till den röda markeringen.
5. Slå på dammsugaren genom att trycka [⏻].
6. Slå av dammsugaren genom att trycka [⏻]. Dra ut stickproppen ur vägguttaget och rulla upp kabeln genom att trycka [⏻].

Skötsel och underhåll

- Dra alltid ut stickproppen ur vägguttaget före rengöring, förvaring och byte av dammsugarpåse/filter.
- Rengör dammsugaren utvändigt med en lätt fuktad trasa. Använd ett mildt rengöringsmedel, aldrig lösningsmedel eller frätande kemikalier.

Byte av dammsugarpåse

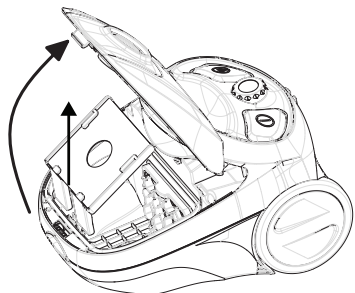

1. Vik upp låset och öppna luckan och ta ut hållaren med dammsugarpåsen.

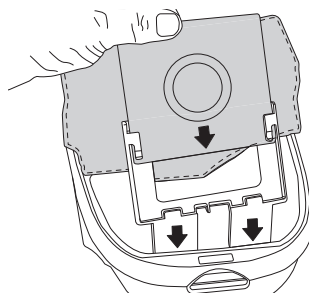

2. Ta bort den gamla dammsugarpåsen och sätt i en ny.
3. Stäng luckan och se till att den låser fast ordentligt.

Svenska

Byte av motorfilter

1. Vik upp låset, öppna luckan och ta ut dammsugarpåsen.
2. Ta bort motorfiltret och sätt i ett nytt.
3. Sätt tillbaka dammsugarpåsen och stäng luckan.

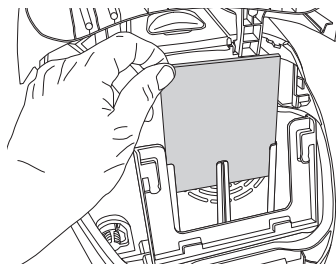

Byte/rengöring av HEPA-filter

Byte

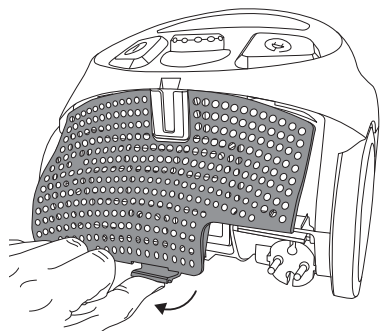

1. Ta bort luckan över filtret.

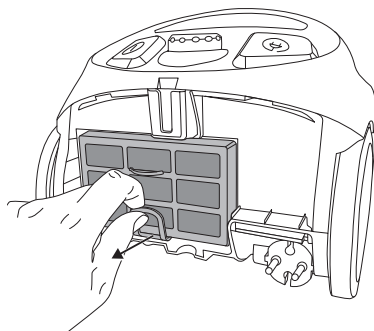

2. Tryck ner snäpplåset och ta ut filtret.

3. Sätt i ett nytt filter och sätt tillbaka luckan.

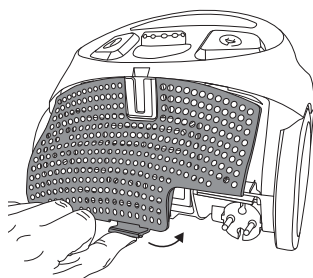

Rengöring

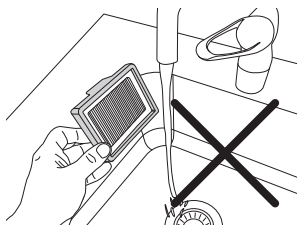
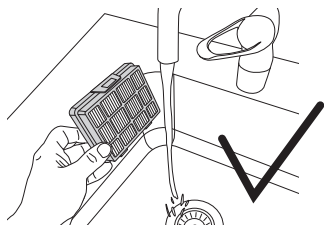

Borsta av filtret och skölj det under rinnande vatten vid behov.

Obs! Skölj endast den sida av filtret som är vänd utåt från dammsugaren.

Avfallshantering

Denna symbol innebär att produkten inte får kastas tillsammans med annat hushållsavfall. Detta gäller inom hela EU. För att förebygga eventuell skada på miljö och hälsa, orsakad av felaktig avfallshantering, ska produkten lämnas till återvinning så att materialet kan tas omhand på ett ansvarsfullt sätt. När du lämnar produkten till återvinning, använd dig av de returhanteringssystem som finns där du befinner dig eller kontakta inköpsstället. De kan se till att produkten tas om hand på ett för miljön tillfredställande sätt.



Specifikationer

Nätanslutning	220–240 V AC, 50/60 Hz
Effekt	800 W
Ljudeffektsnivå	80 dB

Støvsuger

Art.nr 44-4819 Modell V-8252

Les gjennom hele bruksanvisningen før produktet tas i bruk, og ta vare på den for fremtidig bruk. Vi tar forbehold om eventuelle feil i tekst og bilder, samt endringer av tekniske data. Ved tekniske problemer eller spørsmål, ta kontakt med vårt kundesenter (se kontaktopplysninger på baksiden).

Sikkerhet

- Produktet kan benyttes av barn fra 8 år og av personer med funksjonshemming, manglende erfaring eller kunnskap, som skulle påvirke sikkerheten om produktet, dersom de har fått opplæring om sikker bruk av produktet. Det er dog viktig at de forstår de farer som kan oppstå ved bruk.
- La aldri barn leke med produktet. Rengjøring og vedlikehold må ikke utføres av barn uten tilsyn av en voksen person.
- Hvis strømkabelen er skadet må den skiftes av en faglært elektriker.
- Bruk produktet kun innendørs og slik som det er beskrevet i denne bruksanvisningen.
- Produkten skal kun kobles til et strømuttak med 220–240 V AC, 50/60 Hz.
- Bruk kun tilbehør som anbefales av produsent eller forhandler.
- Utsett ikke produktet for støt, slag, ekstreme temperaturer eller høy luftfuktighet.
- Senk aldri produktet ned i vann/væske.
- Utsett ikke produktet for direkte sollys over lengre tid.
- Bruk aldri produktet hvis strømledningen eller støpselet er skadet.
- Trekk aldri i strømkabelen og pass på at ledningen ikke kommer i klem eller skades av skarpe kanter eller hjørner.
- Bruk aldri produktet til å suge opp aske, fyrstikker eller sigarettsneiper.
- Bruk aldri produktet til å suge opp noe form av væske.
- Bruk aldri produktet til å suge opp rester fra bygningsarbeider, som f.eks. støv fra gipsplater og betongrester.
- Vær ekstra forsiktig ved støvsuging i trapper.

- Bruk aldri produktet hvis motoren er defekt eller om HIPA-filteret er skadet eller ikke sitter på plass.
- Produktet må ikke brukes hvis det har skader eller ikke fungerer som det skal.
- Produktet skal kun repareres av kvalifisert servicepersoner og kun med originale reservedeler.
- Trekk alltid støpselet ut av strømuttaket når produktet ikke er i bruk.
- Ta tak i støpselet, trekk aldri i ledningen når du drar støpselet ut fra kontakten.

Produktbeskrivelse

1. Lås
2. Tilkobling for sugeslange
3. [Ⓜ] Opprulling av strømkabel
4. Bryter for effekt
5. [Ⓜ] På/av
6. Feste for gulvmunnstykke
7. Strømkabel

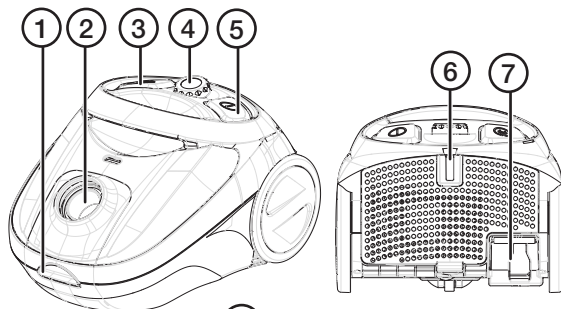

8. Støvsugerslange
9. Bryter for luftregulering
10. Børstemunnstykke/
Fugemunnstykke
11. Forlengelsesrør
12. Gulvmunnstykke

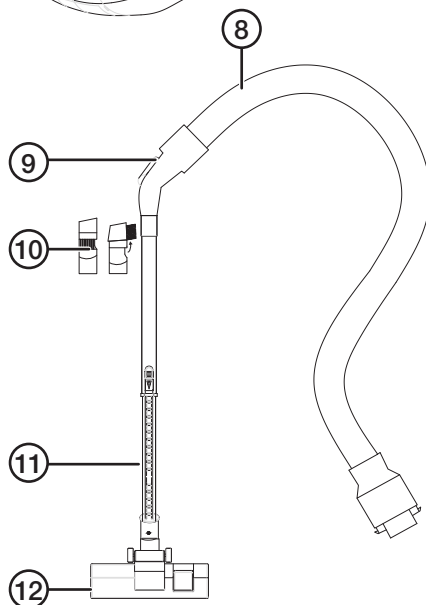

Bruk

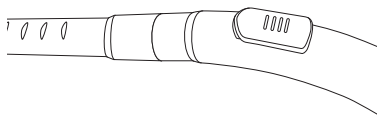
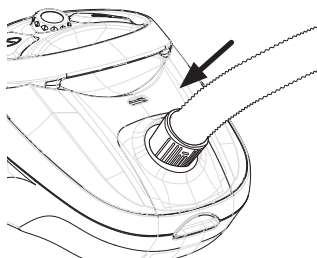

1. Skyv sugeslangen ned i festet til du hører et klikk.
2. Skyv sugeslangen og forlengelsesrøret sammen.

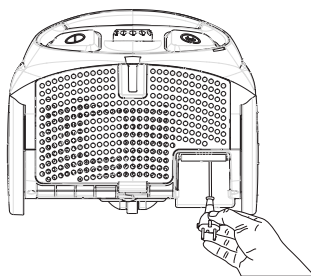
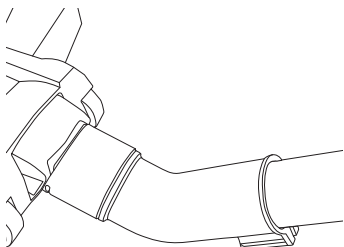

3. Skyv gulvmunnstykket inn på forlengelsesrøret.
4. Trekk ledningen ut og koble den til et strømuttak. Obs! Trekk ikke ut ledningen lenger enn til den røde markeringen.
5. Slå på støvsugeren ved å trykke [ⓘ].
6. Slå av støvsugeren ved å trykke [ⓘ]. Trekk ut støpselet fra vegguttaket og rull sammen kabelen ved å trykke [Ⓜ].

Vedlikehold

- Trekk alltid støpselet ut fra strømuttaket før rengjøring, oppbevaring og skifte av støvsugerpose/filter.
- Rengjør støvsugeren utvendig med en lett fuktet klut. Bruk et mildt rengjøringsmiddel, aldri løsemidler eller etsende kjemikalier.

Skifte av støvsugerpose

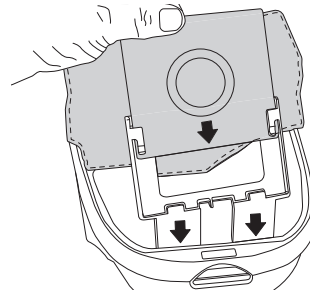
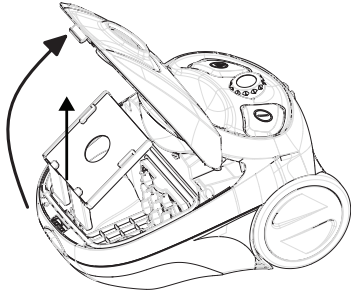

1. Fell låsen opp og åpne lokket.
2. Ta ut den gamle posen og plasser en ny på samme sted.
3. Steng lokket og påse at det lukkes ordentlig.

Skifte motorfilter

1. Fell opp låsen, åpne lokket og ta ut støvsugerposen.
2. Ta ut motorfilteret og sett et nytt på plass.
3. Sett støvsugerposen tilbake på plass og steng lokket.

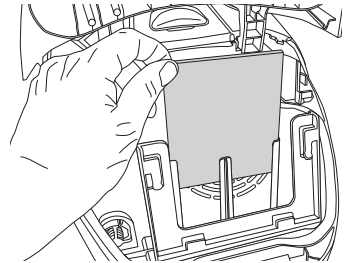

Rengjøring/bytte av HEPA-filter

Bytte

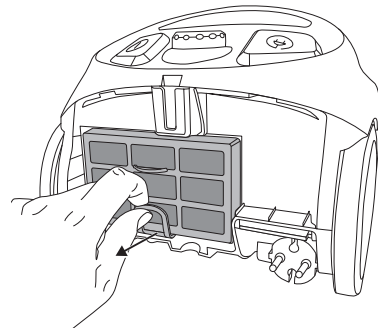
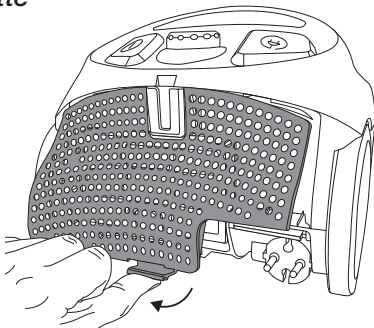

1. Fjern lokket over filteret.
2. Trykk ned snepertlåsen og ta ut filteret.

3. Sett på plass et nytt filter og sett lokket på plass igjen.

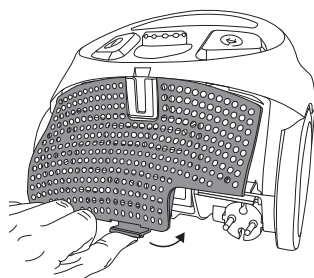

Rengjøring

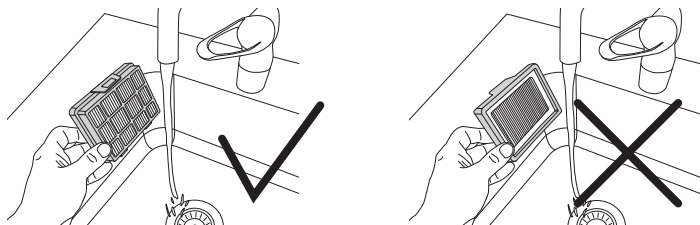

Børst av filteret og skyll det under rennende vann ved behov.

Obs! Skyll kun av den siden av filteret som vender ut fra støvsugeren.

Avfallshåndtering

Symbolet betyr at produktet ikke skal kastes sammen med øvrig husholdningsavfall. Dette gjelder i hele EØS. For å forebygge eventuelle skader på helse og miljø som følge av feil håndtering av avfall, skal produktet leveres til gjenvinning, slik at materialet blir tatt hånd om på en tilfredsstillende måte. Når produktet skal kasseres, benytt eksisterende systemer for returhåndtering eller kontakt forhandler. De vil ta hånd om produktet på en miljømessig forsvarlig måte.



Spesifikasjoner

Strømtilkobling	220–240 V AC, 50/60 Hz
Effekt	800 W
Lydeffektnivå	80 dB

Pölynimuri

Tuotenro 44-4819 Malli V-8252

Lue koko käyttöohje ja säästä se tulevaa käyttöä varten.

Pidätämme oikeuden teknisten tietojen muutoksiin. Emme vastaa mahdollisista teksti- tai kuvavirheistä. Jos tuotteeseen tulee teknisiä ongelmia, ota yhteys myymälään tai asiakaspalveluun (yhteystiedot käyttöohjeen lopussa).

Turvallisuus

- Yli 8-vuotiaat lapset, toimintarajoitteiset henkilöt ja henkilöt, joilla ei ole riittävästi laitteen turvalliseen käyttöön vaadittavia taitoja tai kokemusta, saavat käyttää laitetta, jos heitä on ohjeistettu sen turvallisesta käytöstä ja he ymmärtävät käyttöön liittyvät mahdolliset vaarat ja riskit.
- Älä anna lasten leikkiä laitteella. Lapset eivät saa puhdistaa tai huoltaa laitetta ilman aikuisen valvontaa.
- Vahingoittuneen virtajohdon saa vaihtaa vain valtuutetussa huoltoliikkeessä.
- Käytä laitetta vain sisätiloissa käyttöohjeessa kuvatulla tavalla.
- Laitteen saa liittää ainoastaan pistorasiaan, joka on 220–240 V AC, 50/60 Hz.
- Käytä ainoastaan valmistajan tai jälleenmyyjän suosittelemia tarvikkeita.
- Älä altista laitetta kosteudelle, iskuille, voimakkaalle tärinälle tai kuumalle tai kylmälle ilmalle.
- Älä laita laitetta veteen.
- Älä altista laitetta pitkäaikaisesti suoralle auringonvalolle.
- Älä käytä tuotetta, jos sen virtajohto tai pistoke on vioittunut.
- Älä vedä laitetta virtajohdosta ja varmista, että johto ei joudu puristuksiin tai kosketa teräviin reunoihin.
- Älä käytä laitetta tuhkan, tulitikkujen tai tupakantumppien imemiseen.
- Älä käytä laitetta nesteiden imemiseen.

- Älä käytä laitetta rakennusjätteiden, kuten kipsipölyn tai betonijäämien imuroimiseen.
- Ole varovainen imuroidessasi portaita.
- Älä käytä laitetta, jos moottori- tai HEPA-suodatin on vahingoittunut tai ei ole paikallaan.
- Älä käytä laitetta, jos se on vaurioitunut tai jos se ei toimi oikealla tavalla.
- Laitteen saa korjata vain valtuutetussa huoltoliikkeessä, ja korjauksessa tulee käyttää alkuperäisiä varaosia.
- Irrota pistoke pistorasiasta, kun laitetta ei käytetä.
- Irrota laite sähköverkosta vetämällä pistokkeesta, älä vedä johdosta.

Tuotekuvaus

1. Kannen lukitsin
2. Imuletkun liitäntä
3. [Ⓜ] Virtajohdon sisäänkelaus
4. Tehon valitsin
5. [⏻] Päälle/pois päältä
6. Lattiasuulakkeen kiinnitys
7. Virtajohto

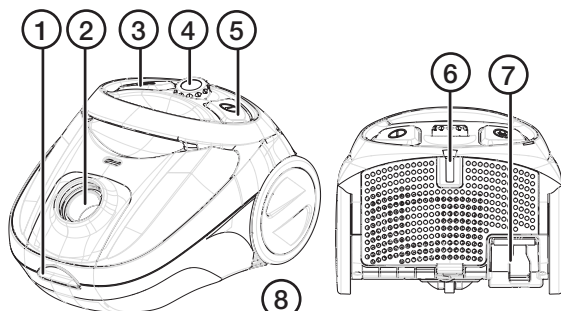

8. Pölynimurin letku
9. Ilmansäätö
10. Harjasuulake/Rakosuulake
11. Pidennysputki
12. Lattiasuulake

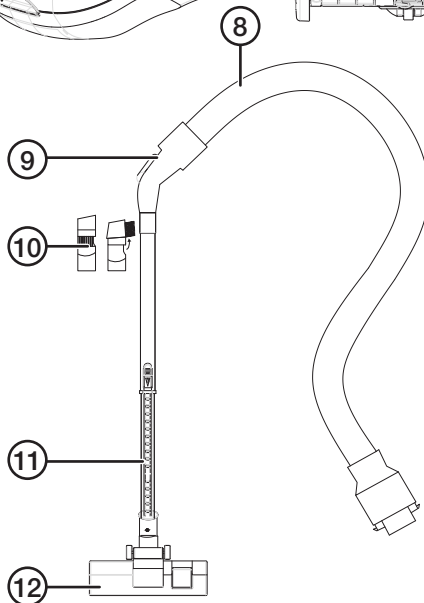

Käyttö

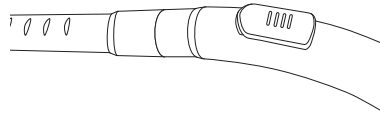
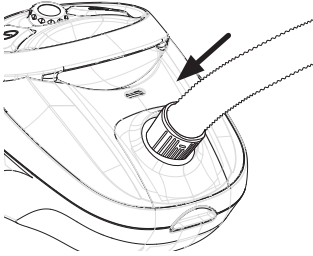

1. Työnnä imuletku kiinnikkeeseen niin, että se napsahtaa kiinni.
2. Liitä imuletku pidennysputkeen.

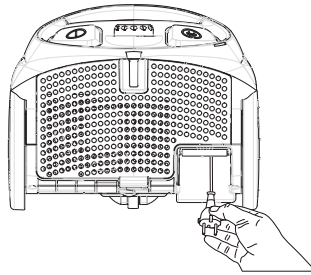
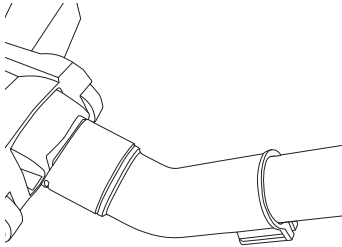

3. Kiinnitä lattiasuulake pidennysputkeen.
4. Liitä virtajohto pistorasiaan. **Huom.!** Älä vedä johtoa punaista merkintää pidemmälle.
5. Käynnistä pölynimuri painamalla [①].
6. Sammuta pölynimuri painamalla [①]. Kelaaj johto takaisin irrottamalla pistoke pistorasiasta ja painamalla [⏻].

Huolto ja kunnossapito

- Irrota pistoke aina ennen puhdistamista, säilytystä ja pölypussin/suodattimen vaihtamista.
- Puhdista pölynimurin ulkopinta kevyesti kostutetulla liinalla. Käytä mietoa puhdistusainetta. Älä käytä liuottimia tai syövyttäviä kemikaaleja.

Pölypussin vaihtaminen

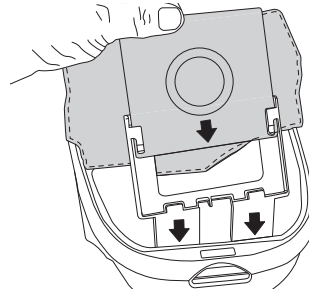
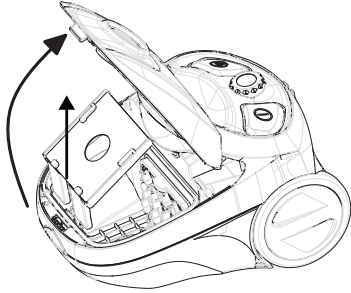

1. Taita lukko auki ja avaa luukku.
2. Poista vanha pölypussi ja laita tilalle uusi.
3. Sulje luukku ja varmista, että se menee kunnolla kiinni.

Moottorisuodattimen vaihtaminen

1. Taita lukko auki, avaa luukku ja poista pölypussi.
2. Ota moottorisuodatin pois ja aseta tilalle uusi suodatin.
3. Laita pölypussi takaisin ja sulje luukku.

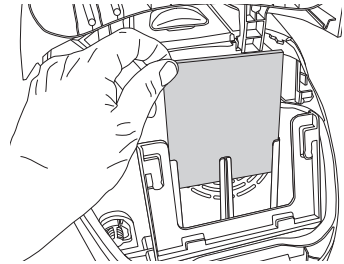

HEPA-suodattimen vaihtaminen/puhdistaminen

Vaihtaminen

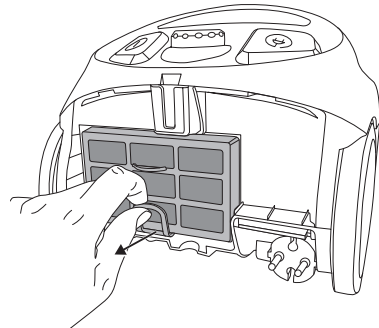
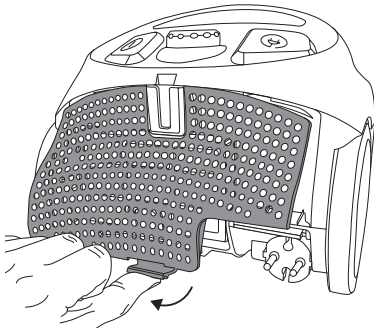

1. Poista suodattimen päällä oleva luukku.
2. Paina napsautuslukkoa ja poista suodatin.

3. Laita uusi suodatin ja sulje luukku.

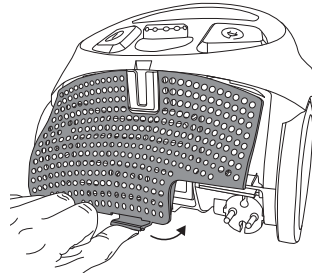

Puhdistus

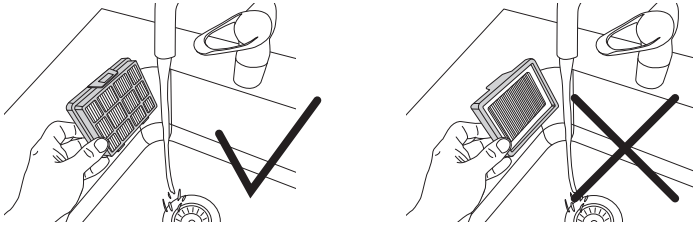

Harjaa suodatin ja tarvittaessa huuhtele se juoksevan veden alla.

Huom.! Huuhtele ainoastaan suodattimen puoli, joka on käännetty ulospäin pöly murista.

Kierrättäminen

Tämä kuvake tarkoittaa, että tuotetta ei saa hävittää kotitalousjätteen seassa. Tämä koskee koko EU-aluetta. Virheellisestä hävittämisestä johtuvien mahdollisten ympäristö- ja terveyshaittojen ehkäisemiseksi tuote tulee viedä kierrätettäväksi, jotta materiaali voidaan käsitellä vastuullisella tavalla. Kierrätä tuote käyttämällä paikallisia kierrätysjärjestelmiä tai ota yhteys ostopaikkaan. Ostopaikassa tuote kierrätetään vastuullisella tavalla.



Tekniset tiedot

Verkkoliitäntä	220–240 V AC, 50/60 Hz
Teho	800 W
Melutaso	80 dB



Sverige

Kundtjänst tel: 0247/445 00
 e-post: kundservice@clasohlson.se
Internet www.clasohlson.se
Post Clas Ohlson AB, 793 85 INSJÖN

Norge

Kundesenter tlf.: 23 21 40 00
 e-post: kundesenter@clasohlson.no
Internett www.clasohlson.no
Post Clas Ohlson AS, Postboks 485 Sentrum, 0105 OSLO

Suomi

Asiakaspalvelu puh.: 020 111 2222
 sähköposti: asiakaspalvelu@clasohlson.fi
Internet www.clasohlson.fi
Osoite Clas Ohlson Oy, Kaivokatu 10 B, 00100 HELSINKI

United Kingdom

Internet www.clasohlson.co.uk