

Rechargeable LED Front Bicycle Light

Art.no 31-8566 Model MF-B02

Please read the entire instruction manual before using the product and then save it for future reference. We reserve the right for any errors in text or images and any necessary changes made to technical data. In the event of technical problems or other queries, please contact our Customer Services.

Safety

- Do not point the light beam into anyone's eyes.
- Do not let children play with the product.
- Never charge the product in flammable environments or on flammable surfaces.
- Only use the rechargeable battery provided with the product.
- Only use the provided charger cable, connected to a USB port, for charging the product.
- Never use a defective charger cable.
- Never expose the battery to high temperatures or naked flames.
- Avoid contact with leaking batteries.

Buttons and functions

1. Charge input connector
2. [⏻] On/off, light intensity switch
3. Mounting clamp release catch
4. Clamp locking knob
5. Charging indicator
6. Magnetic charging connector

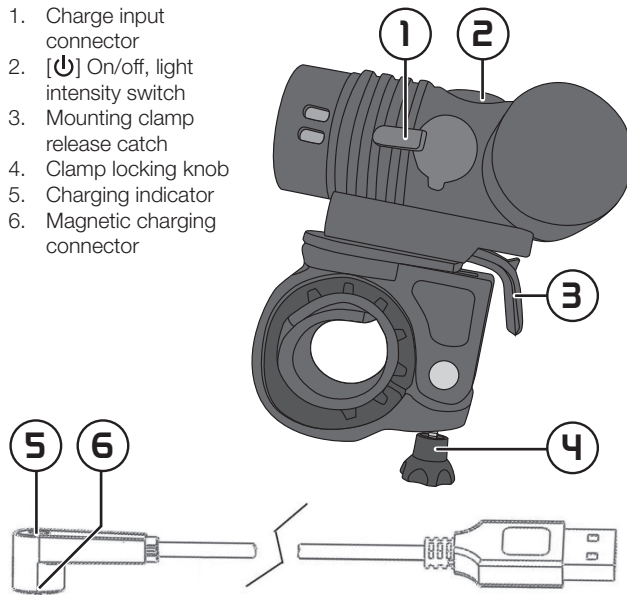

Charging

1. Connect the included charger cable (6) to the charge input connector (1). **Note:** The connector on the charging cable is magnetic; you just need to place it against the charge input connector in order for it to make a connection.
2. Connect the charger cable to a computer or other USB charger.
3. When charging is in progress, the charging indicator (5) will shine red. The indicator shines green once the battery is fully charged. Fully charge the battery before using the light for the first time. Charging time: 8 hours.

Assembly

1. Press in the spring catch and detach the mounting clamp from the light.
2. Unscrew the clamp locking knob and open the clamp.
3. Place the clamp onto the handlebars (use the included shims if necessary) and tighten the clamp by turning the locking knob.
4. Slide the light back onto the clamp and make sure that it is locked in place by the catch.

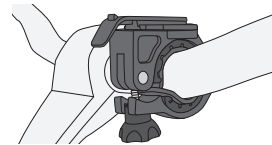
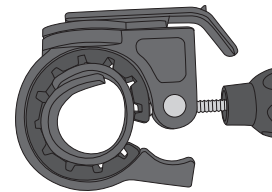

Operating instructions

Press [⏻] repeatedly to switch on, adjust the intensity of and switch off the light. The light can be rotated through 360° in a horizontal plane.

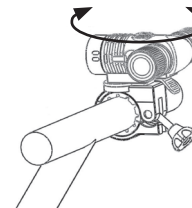

Changing the battery

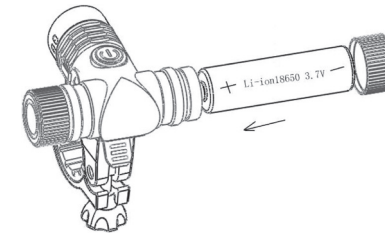

1. Unscrew the cap on the end of the battery holder.
2. Take out the old battery and insert a new one (3.7 V, 18650 Li-ion). Make sure that the negative terminal is at the end where the cap screws on.
3. Screw the end cap back on.

Care and maintenance

- Clean the product using a lightly moistened cloth. Use only mild cleaning agents, never solvents or corrosive chemicals.
- Remove the battery and store the light in a dry, dust-free environment, out children's reach whenever it is not to be used for an extended period.

Disposal

This product should be disposed of in accordance with local regulations. If you are unsure how to proceed, contact your local council.

Specifications

Power	5 W
Battery	1 × 3.7 V 18650 Li-ion
Light setting 1	100% (120 lm)
Light setting 2	50% (60 lm)
Burn time	Approx 5 hours on 100%, approx 10 hours on 50%
Charging time	8 hours
Size	80 × 68 × 82 mm
Weight	115 g (without batteries)

asaklitt
ACTIVE LIFE

Uppladdningsbar cykelbelysning LED

Art.nr 31-8566 Modell MF-B02

Läs igenom hela bruksanvisningen före användning och spara den sedan för framtida bruk. Vi reserverar oss för ev. text- och bildfel samt ändringar av tekniska data. Vid tekniska problem eller andra frågor, kontakta vår kundtjänst.

Säkerhet

- Rikta inte ljusstrålen direkt mot ögonen.
- Låt inte barn leka med produkten.
- Ladda aldrig produkten i brandfarliga miljöer eller på brandfarliga underlag.
- Använd endast det medföljande laddbara batteriet.
- Använd endast medföljande laddkabel, ansluten till ett USB-uttag, för laddning av produkten.
- Använd aldrig en defekt laddkabel.
- Utsätt aldrig batteriet för höga temperaturer eller öppen eld.
- Undvik kontakt med läckande batteri.

Knappar och funktioner

1. Anslutning för laddkabel
2. [PÅ] På/av, justering av ljusstyrka
3. Snäpplås för att ta bort belysningen från fästet
4. Låsvred för att låsa fast fästet vid styret
5. Laddindikator
6. Magnetisk anslutning

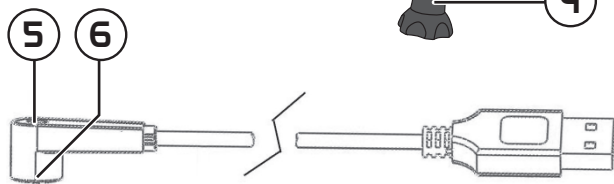
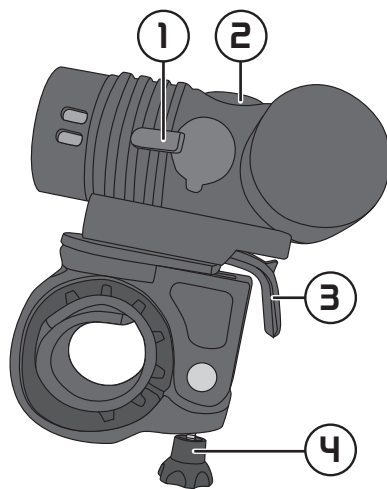

Laddning

1. Anslut medföljande laddkabel (6) till belysningens anslutning (1). **Obs!** Laddkabeln är magnetisk, du behöver bara lägga kabeln mot anslutningen för att den ska fastna.
2. Anslut laddkabeln till en dator eller annan valfri USB-laddare.
3. När laddning pågår lyser laddindikatorn (5) med rött sken. När batteriet är fulladdat lyser indikatorn med grönt sken. Ladda upp batteriet helt innan du använder belysningen för första gången. Laddtid 8 tim.

Montering

1. Tryck ner snäpplåset och dra bort belysningen från fästet.
2. Skruva upp fästets låsvred och öppna fästet.
3. Sätt fästet på styret (använd medföljande mellanlägg vid behov) och dra fast med låsvredet.
4. Skjut tillbaka belysning på fästet, försäkra dig om att snäpplåset låser fast.

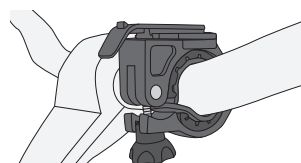
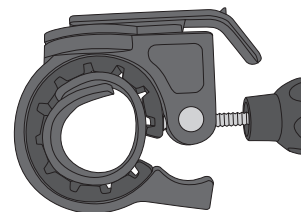

Användning

Tryck [PÅ] upprepade gånger för att slå på, justera ljusstyrkan och slå av belysningen. Du kan rotera belysningen 360°.

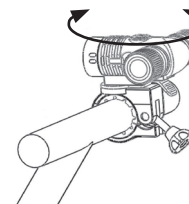

Batteribyte

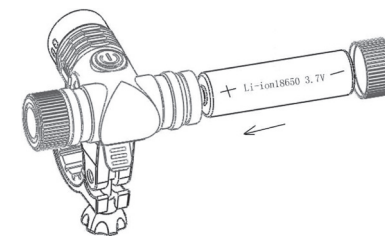

1. Skruva upp locket över batterihållaren.
2. Ta ut det gamla batteriet och sätt i ett nytt (1 x 3,7 V 18650 li-jon). Försäkra dig om att batteriets minuspol (-) är vänd utåt, mot locket.
3. Skruva tillbaka locket.

Skötsel och underhåll

- Rengör produkten med en lätt fuktad trasa. Använd ett mildt rengöringsmedel, aldrig lösningsmedel eller frätande kemikalier.
- Ta ut batteriet och förvara belysningen på en torr och dammfri plats utom räckhåll för barn om den inte ska användas under en längre period.

Avfallshantering

När du ska göra dig av med produkten ska detta ske enligt lokala föreskrifter. Är du osäker på hur du ska gå tillväga, kontakta din kommun.

Specifikationer

Effekt	5 W
Batteri	1 x 3,7 V 18650 li-jon
Ljusstyrka 1	100 % (120 lm)
Ljusstyrka 2	50 % (60 lm)
Brinntid	Ca 5 tim vid 100 %, ca 10 tim vid 50 %
Laddtid	8 tim
Mått	80 x 68 x 82 mm
Vikt	115 g (utan batteri)

Ladbar LED sykkellykt

Art.nr. 31-8566 Modell MF-B02

Les brukerveiledningen grundig før produktet tas i bruk og ta vare på den for framtidig bruk. Vi reserverer oss mot ev. feil i tekst og bilde, samt forandringer av tekniske data. Ved tekniske problemer eller spørsmål, ta kontakt med vårt kundesenter.

Sikkerhet

- Vend ikke lysstrålen direkte mot øynene.
- La aldri barn leke med produktet.
- Lad aldri lykten i brannfarlige omgivelser eller på brannfarlige underlag.
- Bruk kun det medfølgende ladbare batteriet.
- Benytt kun medfølgende ladekabel til lading av lykten. Ladekabelen kobles til et USB-uttak.
- Påse at laderen ikke er defekt.
- Utsett aldri batteriet for høye temperaturer eller åpen ild.
- Unngå kontakt med batterier som lekker.

Knapper og funksjoner

1. Kontakt til ladekabel
2. [⏻] På/av, justering av lysstyrke
3. Snøpplåse for enkelt å fjerne lykten fra festet
4. Låseratt for å låse festet på styret
5. Ladeindikator
6. Magnetisk tilkobling

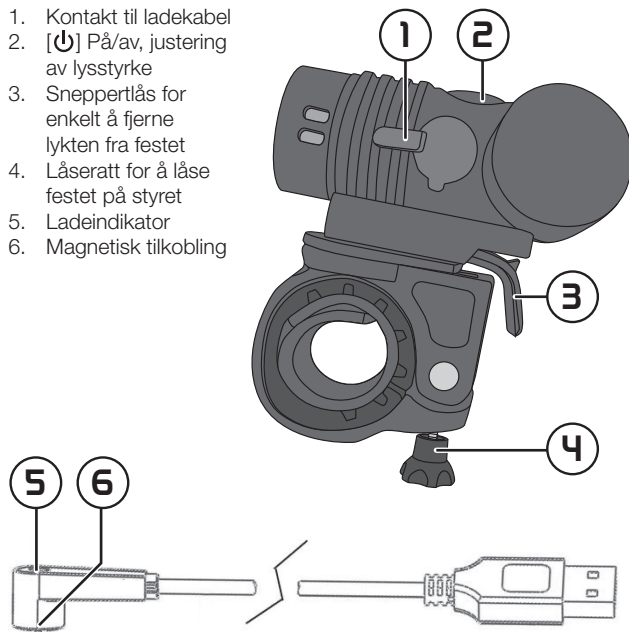

Lading

1. Medfølgende ladekabel (6) kobles til lyktens uttak (1). **Obs!** Ladekabelen er magnetisk. Du trenger kun å legge kabelen inntil for å oppnå kontakt.
2. Ladekabelen kobles til en datamaskin eller annen valgfri USB-lader.
3. Ladeindikatoren (5) lyser rødt mens ladingen pågår. Når batteriet er fulladet lyser indikatoren grønt. Lad lykten helt opp før første gangs bruk. Ladetid 8 timer.

Montering

1. Trykk snøpplåsen ned og trekk lykten ut av festet.

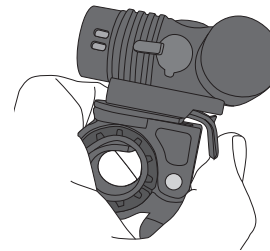

2. Skru opp låseratt på festet og åpne det.

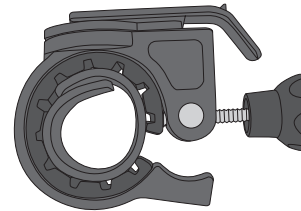

3. Plasser festet på styret (bruk den medfølgende fôringen ved behov) og skru til låseratt.

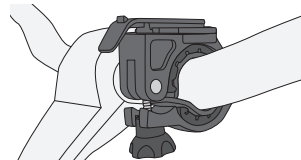

4. Skyv lykten tilbake på festet og sjekk at det er godt festet.

Bruk

Trykk på [⏻] gjentatte ganger for å slå på, justere lysstyrken og skru av lykten. Lykten kan roteres 360°.

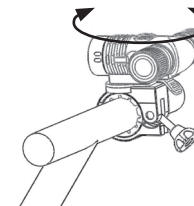

Skifte av batteri

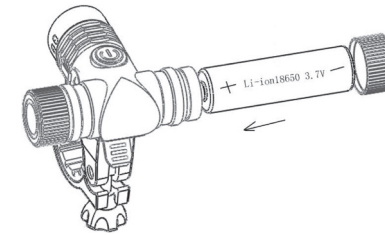

1. Skru opp lokket som sitter over batteriholderen.
2. Ta ut det gamle batteriet og sett i et nytt (1 x 3,7 V 18650 li-ion). Minuspolen på batteriet skal vende ut mot lokket.
3. Sett lokket på plass igjen, og skru det fast.

Stell og vedlikehold

- Rengjør produktet med en lett fuktet klut. Bruk et mildt rengjøringsmiddel, aldri løsningsmidler eller etsende kjemikalier.
- Ta ut batteriet og oppbevar lykten på et tørt og støvfritt sted og på sikker avstand for barn, hvis det ikke skal brukes på en stund.

Avfallshåndtering

Når produktet skal kasseres, må det skje i henhold til lokale forskrifter. Hvis du er usikker, ta kontakt med lokale myndigheter.

Spesifikasjoner

Effekt	5 W
Batteri	1 x 3,7 V 18650 li-ion
Lysstyrke 1	100 % (120 lm)
Lysstyrke 2	50 % (60 lm)
Brenntid	Ca. 5 timer ved 100 %, ca. 10 timer ved 50 %
Ladetid	8 timer
Mål	80 x 68 x 82 mm
Vekt (uten batterier)	115 g

Ladattava polku- pyörän LED-valaisin

Tuotenro 31-8566 Malli MF-B02

Lue käyttöohje ennen tuotteen käyttöönottoa ja säilytä se tulevaa tarvetta varten. Pidätämme oikeuden teknisten tietojen muutoksiin. Emme vastaa mahdollisista teksti- tai kuvavirheistä. Jos laitteeseen tulee teknisiä ongelmia, ota yhteys myymälään tai asiakaspalveluun.

Turvallisuus

- Älä suuntaa valoa suoraan silmiin.
- Älä anna lasten leikkiä laitteella.
- Älä lataa laitetta paikoissa, joissa on helposti syttyviä materiaaleja.
- Käytä ainoastaan mukana tulevaa ladattavaa akkua.
- Käytä ainoastaan mukana tulevaa latauskaapelia, joka on liitetty USB-liitäntään.
- Älä käytä viallista latauskaapelia.
- Älä altista akkua korkeille lämpötiloille tai avotulelle.
- Älä koske vuotavaa akkua.

Painikkeet ja toiminnot

1. Latauskaapelin liitäntä
2. [ON] Virtakytkin, valonvoimakkuuden säätäminen
3. Napsautuslukko valaisimen irrottamiseksi kiinnikkeestä
4. Lukitsin kiinnikkeen lukitsemiseksi ohjaustankoon
5. Latauksen merkkivalo
6. Magneettiliitäntä

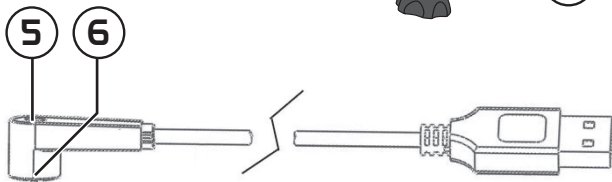
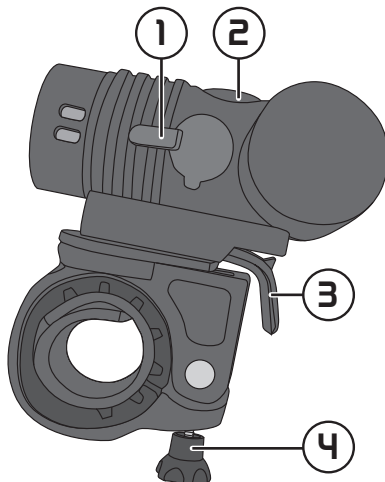

Lataaminen

1. Liitä mukana tuleva latauskaapeli (6) valaisimen liitäntään (1). **Huom.!** Latauskaapeli on magneettinen, ja se tulee vain asettaa kohti liitäntää, niin se kiinnittyy.
2. Liitä latauskaapelin toinen pää tietokoneeseen tai USB-laturiin.
3. Latauksen merkkivalo (5) palaa punaisena latauksen aikana. Merkkivalo palaa vihreänä, kun akku on täynnä. Lataa akku täyteen ennen ensimmäistä käyttökertaa. Latausaika 8 tuntia.

Asennus

1. Paina napsautuslukkoa ja vedä valaisin kiinnikkeestä.

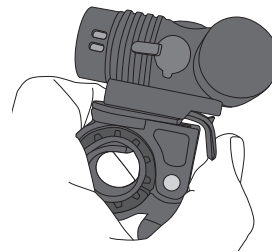

2. Kierrä kiinnikkeen lukitsin auki ja avaa kiinnike.

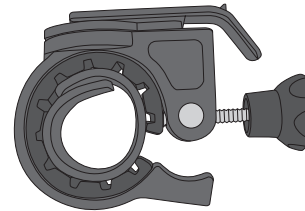

3. Kiinnitä kiinnike ohjaustankoon, ja kiristä se lukitsimella. Käytä kiinnityksessä tarvittaessa välikappaleita.

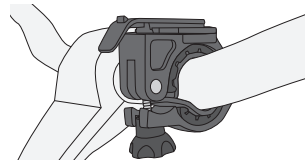

4. Työnnä valaisin takaisin kiinnikkeeseen ja varmista, että napsautuslukko lukittuu kiinni.

Käyttö

Käynnistä ja sammuta valaisin ja säädä valaistusta painamalla [ON] useita kertoja. Valaisin kääntyy 360°.

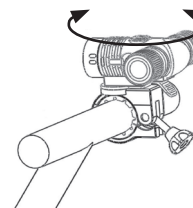

Pariston vaihtaminen

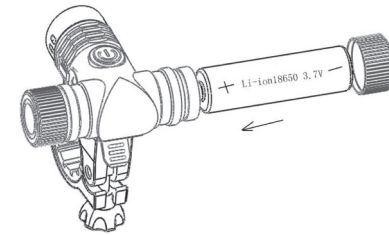

1. Kierrä paristolokeron kansi auki.
2. Poista vanha paristo ja aseta tilalle uusi (1 x 3,7 V 18650 li-ion). Varmista, että akun miinusnapa (-) osoittaa ulospäin kohti kantta.
3. Kierrä kansi takaisin paikalleen.

Huolto ja puhdistaminen

- Puhdista laite kevyesti kostutetulla liinalla. Käytä mietoja puhdistusainetta. Älä käytä liuotusaineita tai syövyttäviä kemikaaleja.
- Jos laite on pitkään käyttämättä, irrota akku ja säilytä laitetta kuivassa ja pölyttömässä paikassa lasten ulottumattomissa.

Kierrättäminen

Kierrätä tuote asianmukaisesti, kun poistat sen käytöstä. Tarkempia kierrätysohjeita saat kuntasi jätehuoneesta.

Tekniset tiedot

Teho	5 W
Akku	1 x 3,7 V 18650 li-ion
Valonvoimakkuus 1	100 % (120 lm)
Valonvoimakkuus 2	50 % (60 lm)
Valaisuaika	Noin 5 tuntia 100 %:n teholla, noin 10 tuntia 50 %:n teholla
Latausaika	8 tuntia
Mitat	80 x 68 x 82 mm
Paino	115 g (ilman akkua)

Aufladbare LED-Fahrradbeleuchtung

Art.Nr. 31-8566 Modell MF-B02

Vor Inbetriebnahme die Bedienungsanleitung vollständig durchlesen und für künftigen Gebrauch aufbewahren. Irrtümer, Abweichungen und Änderungen behalten wir uns vor. Bei technischen Problemen oder anderen Fragen freut sich unser Kundenservice über eine Kontaktaufnahme.

Sicherheitshinweise

- Den Lichtstrahl nicht direkt auf Augen richten.
- Kein Kinderspielzeug.
- Das Produkt nie in feuergefährlichen Umgebungen oder auf brennbaren Unterlagen aufladen.
- Nur den mitgelieferten Akku verwenden.
- Zum Aufladen nur das mitgelieferte Ladekabel angeschlossen an eine USB-Buchse benutzen.
- Niemals ein defektes Ladekabel benutzen.
- Den Akku niemals Hitze oder offenem Feuer aussetzen.
- Kontakt mit einem leckenden Akku unbedingt vermeiden.

Tasten und Funktionen

1. Anschluss für Ladekabel
2. [⏻] Ein/aus, Einstellung der Helligkeit
3. Federclip zum Abnehmen der Beleuchtung von der Halterung
4. Drehriegel zur Befestigung am Lenker
5. Ladeanzeige
6. Magnetischer Anschluss

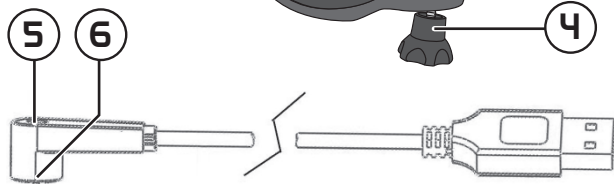
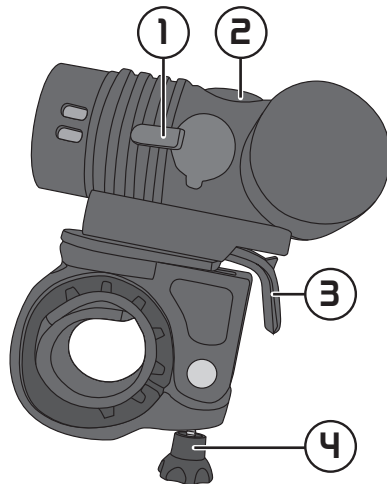

Ladevorgang

1. Das mitgelieferte Ladekabel (6) an den Anschluss (1) des Gerätes anschließen. **Hinweis:** Das Ladekabel ist magnetisch und bleibt am Anschluss haften, wenn es dagegen gelegt wird.
2. Das Ladekabel an einen Computer oder ein beliebiges USB-Ladegerät anschließen.
3. Während dem Ladevorgang leuchtet die LED-Anzeige (5) rot. Ist der Akku vollständig geladen, leuchtet die LED-Anzeige grün. Vor dem ersten Gebrauch den Akku vollständig laden. Ladezeit 8 Stunden.

Montage

1. Die Sperre herunterdrücken und die Beleuchtung vom Lenker abziehen.
2. Den Drehriegel der Halterung aufschrauben und die Halterung öffnen.
3. Die Halterung auf den Lenker setzen (bei Bedarf die mitgelieferten Zwischenstücke benutzen) und mit dem Drehriegel befestigen.
4. Die Beleuchtung wieder auf die Halterung schieben, sicherstellen, dass die Sperre einrastet.

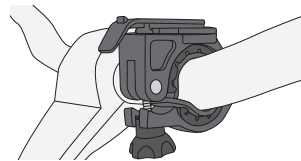
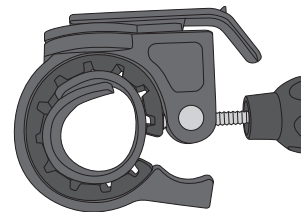

Benutzung

Mehrmals auf [⏻] drücken um einzuschalten, die Helligkeit einzustellen und auszuschalten. Die Beleuchtung kann um 360° gedreht werden.

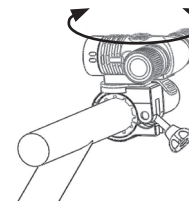

Akkuwechsel

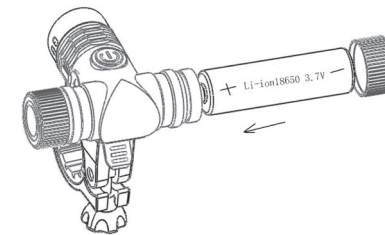

1. Den Deckel über der Batteriehalterung aufschrauben.
2. Den alten Akku herausnehmen und einen neuen (1 x 3,7 V 18650 Li-Ion) einsetzen. Sicherstellen, dass der Minuspol (-) nach außen, zum Deckel hin, zeigt.
3. Den Deckel wieder andrehen.

Pflege und Wartung

- Das Produkt mit einem leicht befeuchteten Tuch reinigen. Ein sanftes Reinigungsmittel verwenden, keine scharfen Chemikalien oder Reinigungslösungen.
- Bei längerer Nichtbenutzung den Akku entnehmen und das Gerät trocken und staubfrei sowie für Kinder unzugänglich aufbewahren.

Hinweise zur Entsorgung

Bitte das Produkt entsprechend den lokalen Bestimmungen entsorgen. Weitere Informationen sind von der Gemeinde oder den kommunalen Entsorgungsbetrieben erhältlich.

Technische Daten

Leistungsaufnahme	5 W
Akku	1 x 3,7 V 18650 Li-Ion
Helligkeitsstufe 1	100 % (120 lm)
Helligkeitsstufe 2	50 % (60 lm)
Leuchtdauer	ca. 5 Std. bei 100 %, ca. 10 Std. bei 50 %
Ladezeit	8 h
Abmessungen	80 x 68 x 82 mm
Gewicht	115 g (ohne Batterien)