

3D Printer, quick guide

3D-skrivare, snabbguide

3D-skriver, hurtigguide

3D-tulostin, pikaopas

3D-Drucker, Kurzanleitung

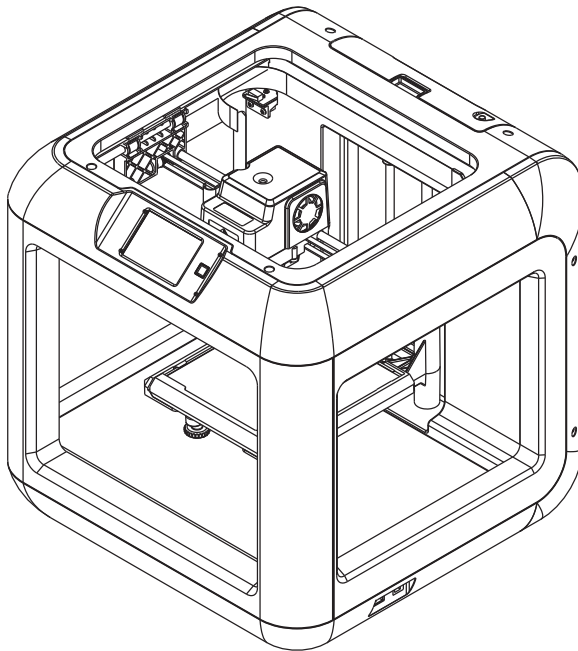

Art.no
38-7720

Model
Finder

Ver. 20170120

clas ohlson

English

Svenska

Norsk

Suomi

Deutsch

3D Printer, quick guide

Art.no 38-7720

Please read the entire instruction manual before using the product and then save it for future reference. We reserve the right for any errors in text or images and any necessary changes made to technical data. In the event of technical problems or other queries, please contact our Customer Services (see address details on the back).

Safety

Follow the safety guidelines below. Ensure that you have read and understood all safety instructions and warnings which can appear in any documents which are included with this product and its accessories.

- Keep the work area clean and well lit. Cluttered or dark areas invite accidents.
- Never use the product in areas where explosive gases or liquids are stored.
- Never use the product when you are tired, sick, under the influence of alcohol or medicine.
- Always unplug the mains lead when moving the product for service or maintenance.
- If extension leads are used, ensure that they are designed for the purpose for which they are intended to be used.
- Only use earthed power points with a voltage rating which correspond to the specifications listed on the product's rating plate.
- Do not place the mains lead where it can be crushed or damaged by sharp edges.
- Never use the product if it or its mains lead is damaged in any way.
- If the mains lead is damaged it should only be replaced by a qualified electrician.
- Never try to open the housing or try to repair the product in any way. The product contains no user-serviceable parts.
- Never attempt to tamper with or modify the product in any way.
- Do not place the product so that it risks being exposed to moisture or affected by water or any other types of liquids. Avoid exposing the product to direct sunlight, dust or extremely cold or hot environments. The product is designed to function optimally in temperatures between 15–25 °C (59–77 °F) and at a humidity level between 20–50 %.
- Pull up any long hair and ensure that any loose hanging clothing or jewellery risks coming into contact with any of the product's moving parts or hot components.
- Place the product on a stable, even surface and at a safe distance from all flammable materials.

- Never store or place metal objects or any type of liquids within the printing area or on the product itself. This can lead to fire, electric shock or other types of personal injury.
- Only operate the product in well-ventilated areas.
- Printed models should never be exposed to any type of heat emitted from cookers, ovens, naked flames, candles, etc.
- Turn off the product and unplug it from the wall socket immediately if:
 - The product begins to emit smoke or smells burnt
 - Emits unusual sounds
 - Metal or any types of liquid comes into contact with the product
 - There is a possible risk of thunderstorms
 - There is a power cut
- This product contains moving parts and parts which can reach temperatures between 200–300 °C which can cause personal injury. Keep all bodily parts at a safe distance from the printing area when the product is in operation. Never touch the printer head while printing is in progress.
- The maximum melting temperature is 240 °C. If a higher temperature is selected, the temperature will automatically be limited to 240 °C to prevent damage to the printer.
- Let the product cool down completely before handling it after use.
- Never attempt to bypass the safety mechanisms that prevent user access to the printing area and printer head.
- Printed models are extremely hot after being printed. Always let the models cool before handling.
- Never leave the product unattended while it is operating.
- Never let children play with the product. Never let children use the product without adult supervision. Adult supervision is always required in order to ensure safe operation.
- Keep all models out of the hands of children. Models pose a choking risk.
- Printed models should never be used for food storage.
- Printed models should never be used for electrical installation purposes.
- Never print models that can break the laws or regulations in which the product is used.

Package contents

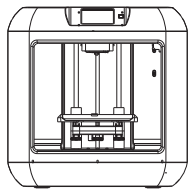

3D Printer



Filament spool



Quickstart-guide

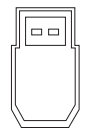

USB flash drive



Filament guide tube



Mains lead



USB cable



Screwdriver



Allen keys

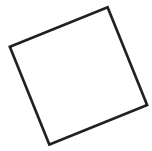

Extra build sheet for the build platform

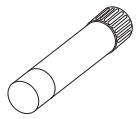

Glue stick x 1



Extruder/printer nozzle cleaning tool

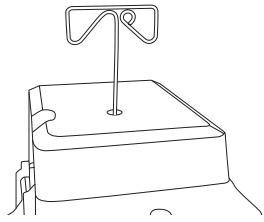

The cleaning tool is only intended for dislodging filament residue from the nozzle.
Note: The extruder/printer nozzle must be heated to the proper operating temperature before using the tool. Carefully push the tool down through the extruder passageway to dislodge any remaining filament residue.

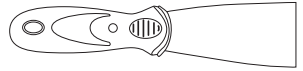

Tool for removing printed models from the build platform.

Product description

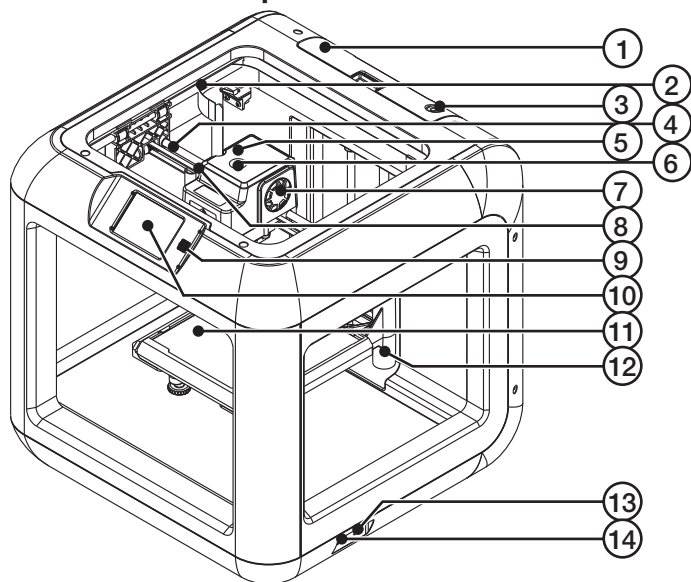

- 1. Filament cartridge
- 2. Y-axis guide rod
- 3. Filament outlet
- 4. X-axis guide rod
- 5. Extruder
- 6. Filament intake
- 7. Fan
- 8. Spring clamp
- 9. On/Off switch
- 10. Touch screen
- 11. Build platform
- 12. Levelling screw
- 13. USB cable input socket
- 14. USB flash drive input socket
- 15. Nozzle
- 16. Z-axis guide rod
- 17. Power lead socket

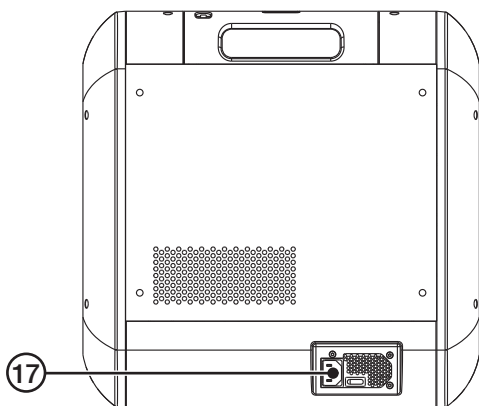
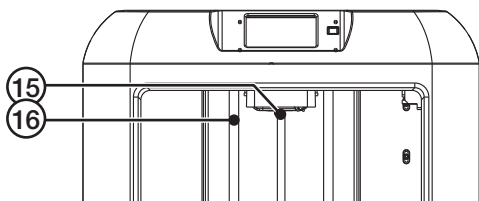

Unpacking



1. Place the box on a clean, firm and level surface.



2. Open the box, grip the two handles and lift the printer out of the box.

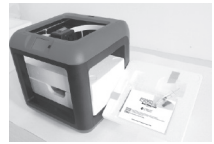

3. Remove all the protective transport wrapping.

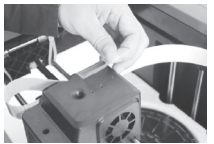

4. Remove the blue tape which holds the flat cable in place.

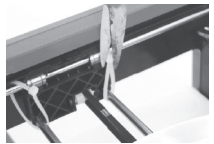

5. Cut the four cable ties holding the rods.



6. Carefully remove the filament from the printer.



7. Carefully lift the build platform.



8. Carefully remove the packaging containing the USB cable and filament guide tube.

Add filament

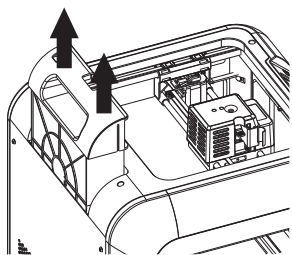

1. Remove the filament cartridge from the rear of the printer.

2. Thread the filament through the filament outlet and fit the filament spool into the cartridge. Feed the filament up through the filament guide tube. Make sure that the end of the filament is protruding from the guide tube.

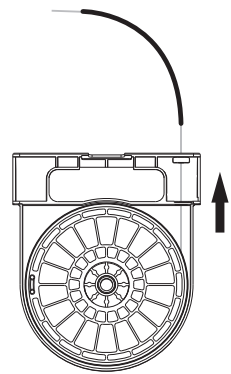

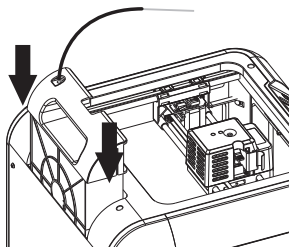

3. Refit the cartridge into the printer.

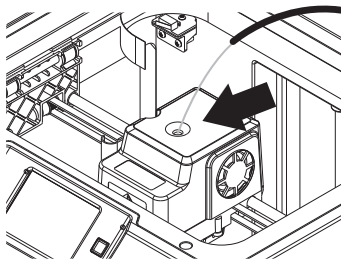

4. Press down the spring clamp (8) whilst simultaneously inserting the end of the filament into the filament intake (6) until it stops.
5. Release the spring clamp.

Settings

1. Plug the mains lead into the power lead socket (17) and into an available electrical socket.
2. Press in the on/off switch to turn the printer on.
3. Press **Tools–Setting–Language** on the touch screen to set the desired language.

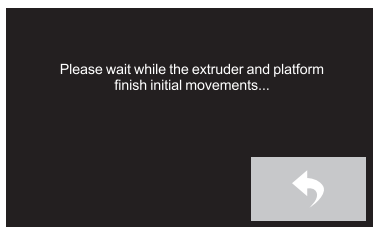

4. Press **Tools–Level**. The extruder and build platform will move into position. Wait until they have finished moving.

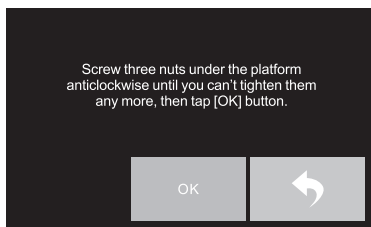

5. Screw the 3 nuts under the build platform anticlockwise until they go no further then press **OK**.

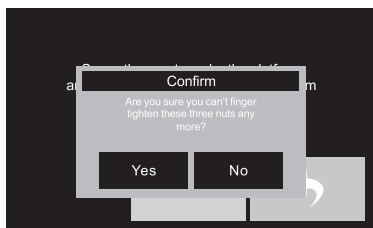

6. The next pop-up box asks if you have tightened the nuts as much as possible. Press **Yes** if you have or **No** and tighten them some more.

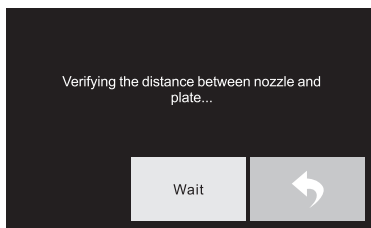

7. When you have pressed **Yes**, the extruder will move to the first point and the build platform will move up and down to determine the distance between the extruder nozzle and the build platform.

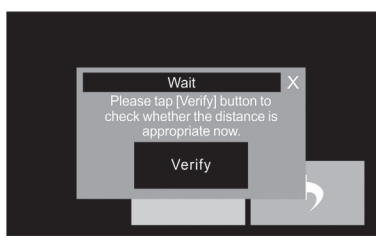
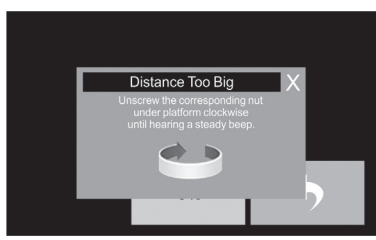

8. If the distance is too large, adjust it by screwing the nut under the extruder clockwise. Turn the nut until the printer beeps and the “Verify” dialogue pop-up appears.

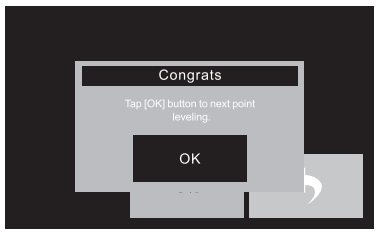
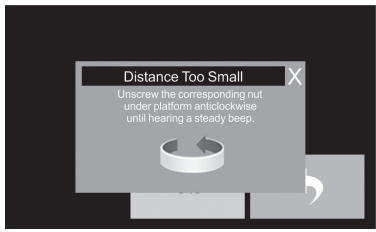

9. Press **Verify** to check the distance. If the distance is too little, the above image will appear.

10. Turn the nut under the extruder anticlockwise until the printer beeps and the “Verify” dialogue pop-up appears. Press **Verify** to check the distance. If the distance is correct the above image will appear.

11. Press **OK** to confirm and go to the next levelling point. Continue in the same way until “OK” is shown for all levelling points. When all the levelling points have been set, press **Finish** to exit.

Filament Loading

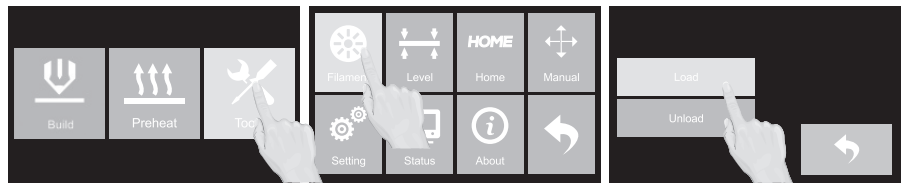

1. Press **Tools–Filament–Load**.
2. The extruder will heat up.

- When it has warmed up to operating temperature the following message will be displayed:
- Feed the filament vertically into the extruder.
- Wait until the filament is extruded in a steady stream and then press **Cancel** to finish.

Note: If there is a problem feeding in the filament, try pressing **Unload** first and then **Load**.

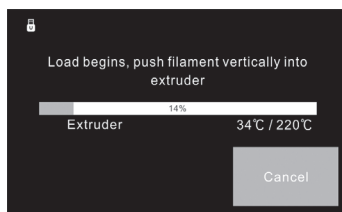

Changing

- Press **Tools–Filament–Unload** to heat up the extruder.
- When the printer beeps, the following message will be displayed:
- Press down the spring clamp (8) on the left side of the extruder and carefully pull the filament out.
- Press the return arrow when the filament has all been pulled out.
- Lift out the filament cartridge and coil up the old filament. Spools of unused filament can be stored in plastic bags.
- Select the filament spool that you wish to use and thread the filament through the filament outlet (3), place the filament spool into the cartridge and re-insert the cartridge into the printer.
- Feed the filament through the filament guide tube.
- Press **Load** to heat up the extruder. When the printer beeps, press down the spring clamp and feed the filament through the filament intake (6).
- When the filament is extruded steadily, release the spring clamp, press the return arrow and return to the main menu.

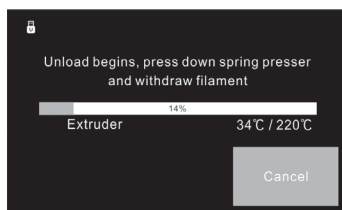

Note: Do not pull out the old filament with force as it will damage the extruder. If melted filament has cooled down inside the extruder and cannot be pulled out, please repeat steps 1–7 above.

The first print

1. Install the FlashPrint software on your computer. Click on **Print** and complete the necessary settings in the dialogue pop-up which appears. Click on **More Options** for further setup settings. Click on **OK** to create a **.g file**.
2. Copy the **.g** file to an USB flash drive and insert the USB flash drive into the USB port (14) on the printer. Switch the printer on.
3. Press **Build** on the touch screen, press the USB icon and then select the file you want to print.
4. Press **Build**, the extruder will heat up and when it reaches the operating temperature it will automatically start to print.

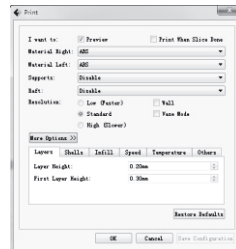

Important considerations

1. Make sure that the build platform has been levelled as instructed in the *Settings* section above before printing.
2. Make sure that the filament has been loaded as instructed in the *Filament–Loading* section above before printing.
3. Make sure that all the old filament has been fed out of the extruder before beginning to print with new filament.
4. Never leave the printer unattended while it is operating.
5. Remove the 3D model with a suitable tool to avoid damaging the model or the build platform.

Tips and tricks

- If you have problems with your model coming loose and you have checked that it isn't because print bed level is calibrated incorrectly, you can try using a glue stick and coat the print bed before printing. The model will stick better and your printing will be more successful since there will be less chance of it coming loose.
- You can also use a glue stick or blue masking tape directly on the glass surface of the print bed instead of using a build sheet. Using a glue stick is good for ensuring that your model has better adhesion during printing, especially if it has a narrow base, e.g. models with small feet. By using a glue stick you'll minimise the risk that your model comes loose during printing.
- By selecting **Raft** in the software before printing, the printer will build a base onto which the model is built. This base is then easily broken off once printing is complete. The **Raft** increases the contact surface against the print bed and thus eliminates the problem of the model coming loose during printing.

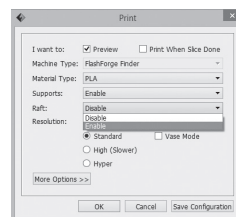

3D-skrivare, snabbguide

Art.nr 38-7720

Läs igenom hela bruksanvisningen före användning och spara den sedan för framtida bruk. Vi reserverar oss för ev. text- och bildfel samt ändringar av tekniska data. Vid tekniska problem eller andra frågor, kontakta vår kundtjänst (se adressuppgifter på baksidan).

Säkerhet

Följ alla säkerhetsanvisningar i nedanstående text. Försäkra dig om att du har läst och förstått alla säkerhetsföreskrifter och varningar som kan förekomma i andra dokument som medföljer produkten eller dess tillbehör.

- Håll arbetsutrymmet rent och väl upplyst. Belamrade och mörka utrymmen inbjuder till olyckor.
- Använd aldrig produkten i utrymmen där brännbara gaser eller vätskor förvaras.
- Använd aldrig produkten om du är trött, sjuk, påverkad av alkohol eller medicin.
- Dra alltid ut nätkabeln ur vägguttaget innan produkten flyttas och vid service eller underhåll.
- Om du använder skarvkabel för att ansluta produkten till elnätet, försäkra dig om att kabeln är lämplig för ändamålet innan den används.
- Produkten får endast anslutas till ett jordat vägguttag vars spänning överensstämmer med den som anges på produktens märkskylt.
- Placera nätkabeln så att den inte kläms eller skadas av vassa kanter.
- Använd aldrig produkten om den eller nätkabeln på något sätt är skadade.
- Om nätkabeln skadas ska den bytas av behörig elektriker.
- Försök aldrig öppna höljet eller reparera produkten på något sätt. Den innehåller inga delar som kan repareras av användaren.
- Försök aldrig modifiera eller förändra produkten på något sätt.
- Placera inte produkten så att den utsätts för fukt eller påverkas av vatten eller annan vätska. Undvik inhållande solljus, dammiga, mycket kalla eller mycket varma miljöer. Produkten är konstruerad för att fungera optimalt i temperaturer mellan 15–25 °C (59–77 °F) och i en luftfuktighet mellan 20–50 %.
- Sätt upp långt hår och se till att inte löst hängande smycken eller kläder kan komma i kontakt med produktens rörliga eller varma delar.
- Placera produkten på en stabil, plan yta på avstånd från brandfarligt material.
- Förvara eller placera aldrig metallföremål eller vätska av något slag i utskriftsområdet eller på produkten. Detta kan leda till brand, elektrisk stöt eller annan personskada.
- Produkten får endast användas i välventilerade utrymmen.

- Utskrivna modeller får inte utsättas för någon form av värme t.ex. från som spisar, ugnar, öppen eld, levande ljus.
- Slå omedelbart av produkten och dra ut nätkabeln ur vägguttaget om:
 - produkten avger rök eller luktar bränt
 - avger onormala ljud
 - metalldelar eller någon form av vätska kommer i kontakt med produkten
 - risk för åska föreligger
 - vid strömavbrott
- Produkten innehåller rörliga delar som kan orsaka kroppsskada och delar som når temperaturer på 200–300 °C. Håll alla kroppsdelar på avstånd från utskriftsområdet när produkten arbetar. Rör aldrig skrivarhuvudet när utskrift pågår.
- Max smälttemperatur är 240 °C. Vid inställning av ett högre gradtal så begränsas temperaturen automatiskt ner till 240 °C för att inte skada skrivaren.
- Låt produkten svalna helt innan den hanteras efter användning.
- Försök aldrig forcera ev. säkerhetssystem som förhindrar att användaren kommer i kontakt med utskriftsområdet och skrivarhuvudet.
- Utskrivna modeller är mycket varma när de färdigställts. Låt alltid modellerna svalna innan de hanteras.
- Lämna aldrig produkten oövervakad när den arbetar.
- Låt aldrig barn leka med produkten. Låt aldrig barn använda produkten utan vuxens närvaro. Vuxens närvaro krävs för att produkten ska kunna användas på ett säkert sätt.
- Håll utskrivna modeller på avstånd från små barn. Modellerna utgör en kvävningrisk.
- Utskrivna modeller får inte användas för förvaring av matvaror.
- Utskrivna modeller får aldrig användas i elektriska installationer.
- Skriv inte ut modeller som kan strida mot lagar och förordningar i det område där produkten används.

I förpackningen

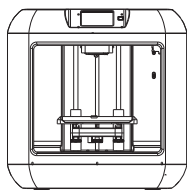

3D-skrivare



Filamentspole



Quickstart-guide

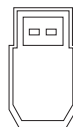

USB-minne



Filamentrör



Nätkabel



USB-kabel



Skruvmejsel



Insexnycklar

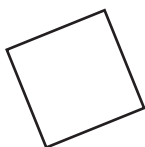

Extra buildsheet
till bädden

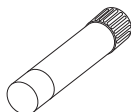

Limstift x 1



Rengöringsverktyg för filament-
utgång/skrivarhuvud

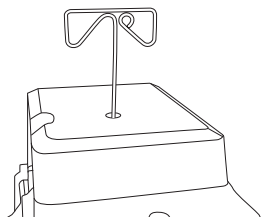

Använd endast rengöringsverktyget för att lossa filament som fastnat. **Obs!** Filamentutgången/skrivarhuvudet måste värmas upp innan du använder verktyget. Tryck försiktigt ner verktyget för att lossa filament som fastnat.



Verktyg för att lossa utskrivna
3D-modeller från bädden.

Produktbeskrivning

Svenska

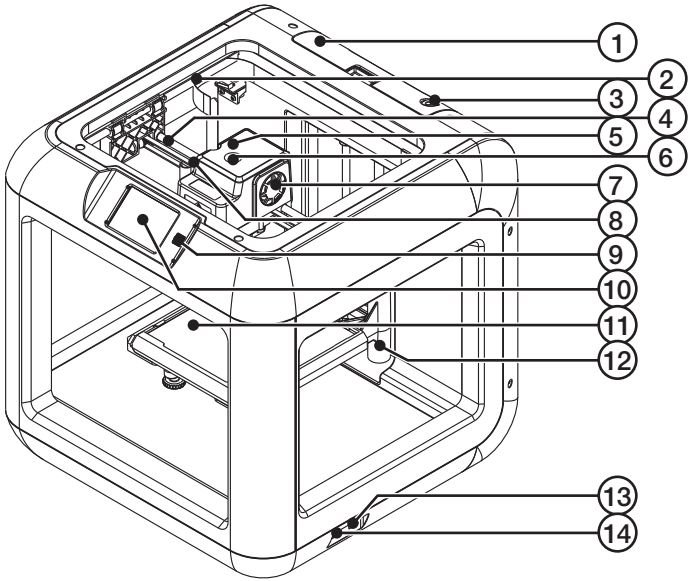

- 1. Filamentkassett
- 2. Y-axelns stödskena
- 3. Filamentutgång
- 4. X-axelns stödskena
- 5. Skrivarhuvud
- 6. Inmatning av filament
- 7. Fläkt
- 8. Hållare (håller och frigör filamentet)
- 9. På/av-knapp
- 10. Pekskärm
- 11. Bädd
- 12. Justering av bädd
- 13. Anslutning för USB-kabel
- 14. Anslutning för USB-minne
- 15. Munstycke
- 16. Z-axelns stödskena
- 17. Anslutning för nätkabel

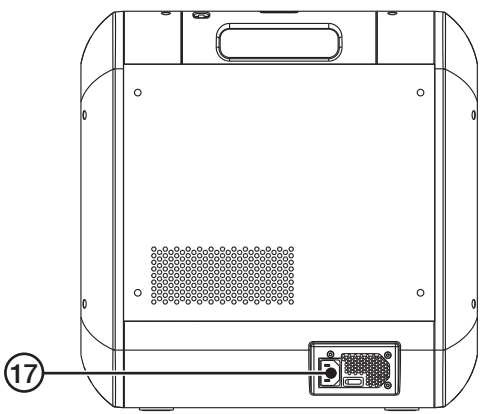
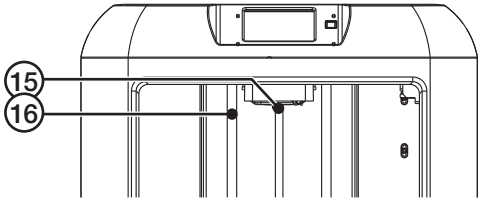

Uppackning



1. Placera förpackningen på en plan, ren och stabil yta.



2. Öppna förpackningen, använd de två handtagen och lyft ut skrivaren ur förpackningen.



3. Ta bort skyddsplasten och lyft av skyddslocket.

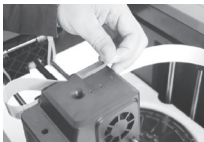

4. Ta bort den blå tejen som håller den platta kabeln.

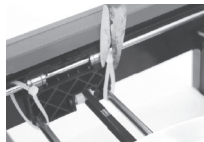

5. Använd en sax eller avbitare och ta bort de fyra buntbanden som håller stödskenorna.



6. Ta försiktigt ut filamentet från skrivaren.



7. Lyft försiktigt upp bädden.



8. Ta försiktigt ut skyddsplasten som innehåller USB-kabel och matningsröret för filament.

Fyll på filament

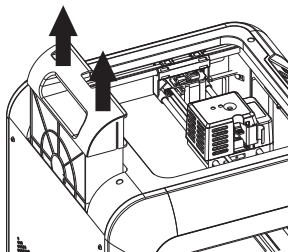

1. Lyft upp filamentkassetten ur skrivaren.

2. Trä filamentet igenom kassetten utmatningshåll och sätt sedan filamentspolen i kassetten. Mata ut filament och skjut samtidigt filamentet genom filamentröret. Se till att en bit filament når utanför röret.

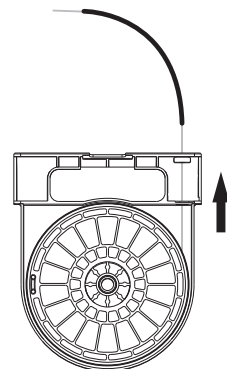

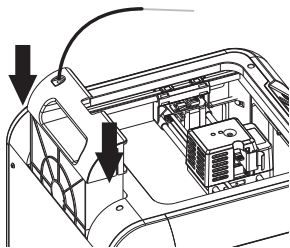

3. Sätt tillbaka kassetten i skrivaren.
4. Tryck ner hållaren (8) och skjut samtidigt in filamentet i inmatningen (6) tills det tar stopp.
5. Släpp upp hållaren.

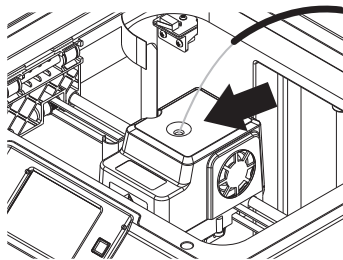

Inställningar

1. Anslut skrivarens nätkabel till anslutningen (17) och till ett vägguttag.
2. Tryck in på/av-knappen för att slå på skrivaren.
3. Tryck **Tools–Setting–Language** på pekskärmen och ställ in önskat språk.

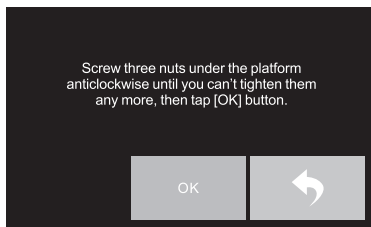
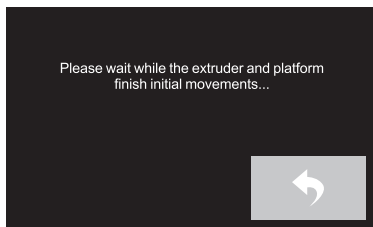

4. Tryck **Tools–Level**. Skrivarhuvudet och bädden intar sina positioner. Vänta tills de stannat.
5. Skruva de 3 skruvarna under bädden moturs tills det tar stopp, tryck sedan **OK**.

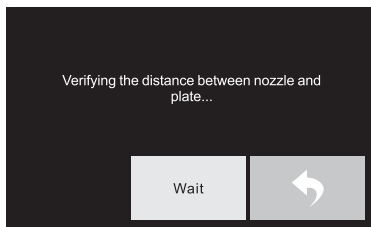
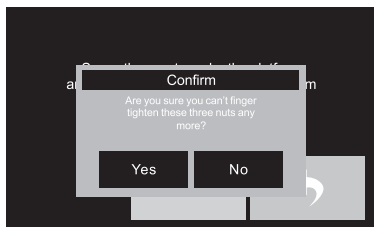

6. Nästa dialogruta frågar om du dragit de 3 skruvarna helt tills det tar stopp. Tryck **Yes** om så är fallet, eller **No** och skruva igen.
7. När du tryckt **Yes** flyttar sig skrivarhuvudet mot sin första position och bädden rör sig uppåt och nedåt för att bestämma avståndet mellan skrivarhuvudets munstycke och bädden.

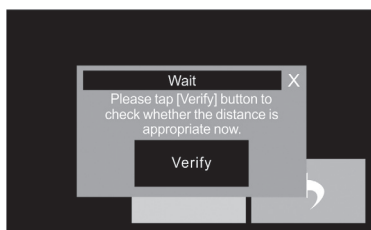
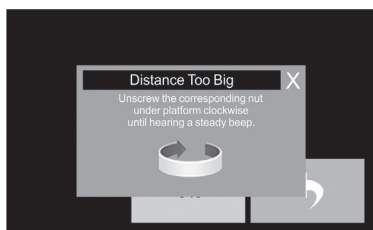

8. Om avståndet är för stort, justera med den skruv som befinner sig under skrivarhuvudet genom att skruva den medurs. Skruva tills skrivaren avger en ljudsignal och dialogrutan med "Verify" visas.

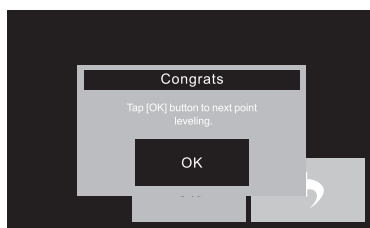
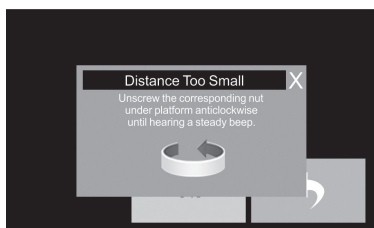

9. Tryck **Verify** för att kontrollera avståndet. Om avståndet är för litet visas bilden ovan.
10. Skruva aktuell skruv moturs tills skrivaren avger en ljudsignal och dialogrutan med "Verify" visas. Tryck **Verify** för att kontrollera avståndet. Om avståndet nu är rätt visas bilden ovan.
11. Tryck **OK** för att gå vidare till nästa mätpunkt. Fortsätt på samma sätt tills "OK" visas på alla mätpunkter. När alla mätpunkter kontrollerats tryck **Finish** för att avsluta.

Filament

Laddning



1. Tryck **Tools–Filament–Load**.
2. Skrivarhuvudet värmas upp.

3. När uppvärmningen är klar visas följande meddelande på skärmen.
4. Mata in filamentet vertikalt i skrivarhuvudet.
5. Vänta tills filamentet matas ut med en jämn ström ur skrivarhuvudet, tryck sedan på **Cancel** för att avsluta.

Obs! Om du har problem med att mata in filamentet, prova med att först trycka **Unload** för en kort stund och sedan **Load**.

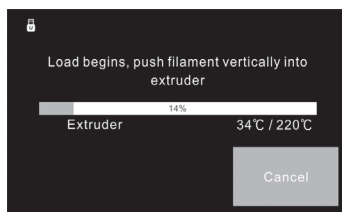

Byte

1. Tryck **Tools–Filament–Unload** för att värma upp skrivarhuvudet.
2. När skrivaren avger en ljudsignal, visas följande meddelande på skärmen.
3. Tryck ner hållaren (8) på skrivarhuvudets vänstra sida och dra försiktigt ut filamentet.
4. Tryck på tillbakapilen när filamentet är helt utdraget.
5. Lyft ut filamentkassetten och rulla ihop det gamla filamentet. Förvara gärna filamentspolar som inte används i en plastpåse.
6. Välj den filamentspole som du vill använda och trä upp filamentet genom filamentutgången (3), placera filamentspolen i kassetten och sätt tillbaka den på sin plats.
7. För igenom filamentet genom filamentröret.
8. Tryck **Load** igen för att värma upp skrivarhuvudet. När skrivaren avger en ljudsignal, tryck ner hållaren och mata ner filamentet i inmatningshålet (6).
9. När filamentet börjar matas ut genom skrivarhuvudet, släpp upp hållaren, tryck på tillbakapilen och gå tillbaka till huvudmenyn.

Obs! Dra inte ut det gamla filamentet med våld, det kommer att skada skrivarhuvudet. Om filamentet har kallnat i skrivarhuvudet och inte kan dras ut, upprepa steg 1–7 ovan.

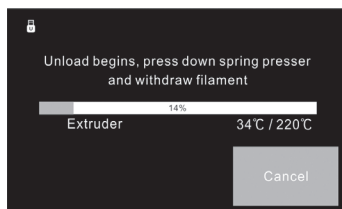

Den första utskriften

1. Installera mjukvaran FlashPrint i datorn. Klicka **Print** och gör sedan nödvändiga inställningar i den dialogruta som visas. Klicka **More Options** för att göra ytterligare inställningar. Klicka **OK** för att skapa en **.g file**.
2. Kopiera filen till ett USB-minne och sätt minnet i anslutningen (14) på skrivaren. Slå på skrivaren.
3. Tryck **Build** på pekskärmen, tryck på USB-ikonen och välj sedan den fil du vill skriva ut.
4. Tryck **Build**, skrivarhuvudet värms upp, när uppvärmningen är klar påbörjas utskriften.

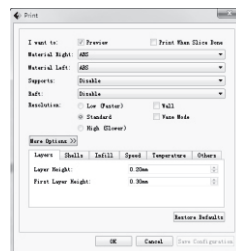

Att tänka på

1. Försäkra dig om att bädden är justerad enligt avsnittet *Inställningar* ovan.
2. Försäkra dig om att filamentet har laddats enligt avsnittet *Filament-Laddning* ovan.
3. Se till att allt gammalt filament har matats ut ur skrivarhuvudet innan du påbörjar utskrift med nytt filament.
4. Lämna aldrig skrivaren oövervakad när den arbetar.
5. Ta bort den utskrivna 3D-modellen med ett lämpligt verktyg så att inte bädden eller objektet skadas.

Tips och tricks

- Har du problem med att modellen lossnar under utskrift och du har säkerställt att det inte beror på felaktig nivåkalibrering av skrivarbädden kan du testa med att använda ett vanligt limstift och limma på skrivarbädden innan utskrift. Då fäster modellen bättre och risken för misslyckad utskrift p.g.a. att modellen lossnar minskar.
- Det går också att använda limstift eller blå maskeringstejp direkt på skrivarbäddens glasskiva istället för att använda buildsheet. Limstiftet är bra att använda när man vill försäkra sig om ett bra fäste när man skriver ut modeller med liten kontaktyta mot skrivarbädden, t.ex. en figur med små fötter. Genom att använda limstift minimerar man risken att modellen lossnar under utskrift.
- Genom att välja **Raft** i mjukvaran innan utskrift, bygger skrivaren upp en plattform som modellen byggs på. Plattformen går sen lätt att bryta bort efter att utskriften är klar. **Raft** gör att kontaktytan mot skrivarbädden ökar och därmed brukar problemet med att modellen lossnar under utskrift försvinna.

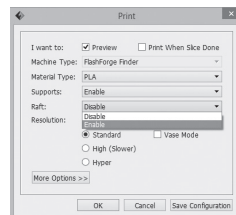

3D-skriver, hurtigguide

Art. nr. 38-7720

Les brukerveiledningen grundig før produktet tas i bruk, og ta vare på den for framtidig bruk. Vi reserverer oss mot eventuelle feil i tekst og bilder, samt endringer av tekniske data. Ved tekniske problemer eller spørsmål, ta kontakt med vårt kundesenter. (Se opplysninger på baksiden).

Sikkerhet

Følg alle sikkerhetsanvisningene i teksten nedenfor. Sørg for at du har lest og forstått alle sikkerhetsforskriftene og advarslene i alle dokumenter som følger produktet og tilbehøret.

- Hold arbeidsplassen ren, ryddig og godt opplyst. Mye rot og dårlig lys på arbeidsplassen kan forårsake ulykker.
- Produktet må ikke benyttes på plasser hvor det oppbevares brennbare gasser eller væsker.
- Bruk ikke produktet når du er sliten, trett, syk eller påvirket av alkohol eller medisiner.
- Trekk alltid støpselet ut fra strømuttaket før produktet flyttes og ved service eller vedlikehold.
- Hvis du bruker skjøteledning for å koble produktet til strømmettet, må du forsikre deg om at kableen er beregnet til og dimensjonert for dette.
- Produktet skal kun kobles til et jordet strømuttak. Sørg for at spenningen i strømmettet stemmer med det som er oppgitt på produktets merkeskilt.
- Vær forsiktig med strømkableen så den ikke kommer i klem eller utsettes for varme eller skarpe kanter.
- Bruk ikke produktet dersom det eller strømkableen er skadet.
- Hvis strømkableen er skadet må den skiftes umiddelbart av en faglært elektriker.
- Dekselet må ikke åpnes. Produktet kan ikke repareres eller endres på. Det inneholder ingen komponenter som kan repareres av brukeren.
- Produktets må ikke modifiseres eller endres på.
- Plasser ikke produktet slik at det utsettes for fuktighet, vann eller annen væske. Unngå vedvarende sollys, mye støv, eller svært kalde eller varme omgivelser. Produktet er konstruert for å kunne fungere optimalt i temperaturer mellom 15–25 °C (59–77 °F) og ved en luftfuktighet på mellom 20–50 %.
- Bind opp langt hår og pass på å ikke ha løst hengende smykker eller klær som kan komme i kontakt med bevegelige eller varme deler.
- Plasser produktet på et stabilt, plant underlag med god avstand fra brannfarlige materialer.

- Ikke oppbevar eller plasser metallgjenstander eller væske på selve produktet eller i utskriftsområdet. Dette kan føre til brann, elektrisk støt og personskader.
- Rommet hvor produktet benyttes må være godt ventilert.
- Utskrevne modeller må ikke utsettes for noen form for varme som f.eks. fra komfyrer, ovner, åpen flamme eller levende lys.
- Skru av produktet umiddelbart og trekk ut støpselet dersom:
 - produktet avgir røyk eller lukter brent
 - avgir unormal lyd
 - metalleder eller noen form for væske kommer i kontakt med produktet
 - det er fare for tordenvær
 - det er strømbrudd
- Produktet inneholder bevegelige deler som kan føre til skade på personer og deler som kan komme opp i temperaturer på 200–300 °C. Hold alle kroppsdeler på god avstand fra utskriftsområdet når skriveren jobber. Ikke berør skriverhodet mens skrivingen pågår.
- Maks smeltetemperatur er 240 °C. Ved innstilling av høyere grader enn dette vil temperaturen automatisk stilles på 240 °C for at ikke skriveren skal bli skadet.
- La produktet avkjøles helt før du tar på eller bruker det.
- Prøv aldri å forsere eventuelle sikkerhetsanordninger som skal hindre bruker i å komme i kontakt med utskriftsområdet og skriverhodet.
- Nyutskrevne modeller er svært varme. La dem avkjøles før de berøres.
- Forlat aldri skriveren uten tilsyn mens den jobber.
- La aldri barn leke med produktet. La aldri barn bruke produktet uten tilsyn av voksne. Det må være voksne tilstede for å bruke produktet på en sikker måte.
- Hold de utskrevne modellene unna små barn. Modellene utgjør en viss fare for kvelning.
- Utskrevne modeller må ikke brukes til oppbevaring av matvarer.
- Utskrevne modeller må ikke brukes til elektriske installasjoner.
- Ikke skriv ut modeller som kan stride mot lover og regler i det området der produktet brukes.

Forpakningen inneholder

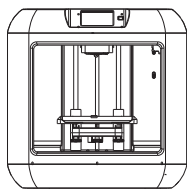

3D-skriver



Filamentspole



Quickstart-guide

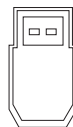

USB-minne



Filamentrør



Strømkabel



USB-kabel



Skrutrekker



Insexnøkler

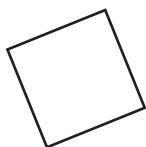

Ekstra buildsheet (plastark)
til vognen

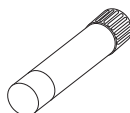

Limstift x 1



Rengjøringsverktøy til
trådtutgang/skriverhode

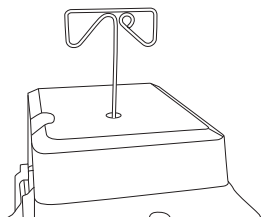

Bruk kun rengjøringsverktøyet til å løsne tråden når den har festet seg. **Obs!** Trådtutgangen/skriverhodet må varmes opp før du bruker verktøyet. Trykk forsiktig ned verktøyet for å løsne filamentet/tråden som har satt seg fast.

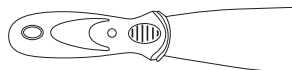

Verktøy til å løsne utskrevne
3D-modeller fra platen.

Produktbeskrivelse

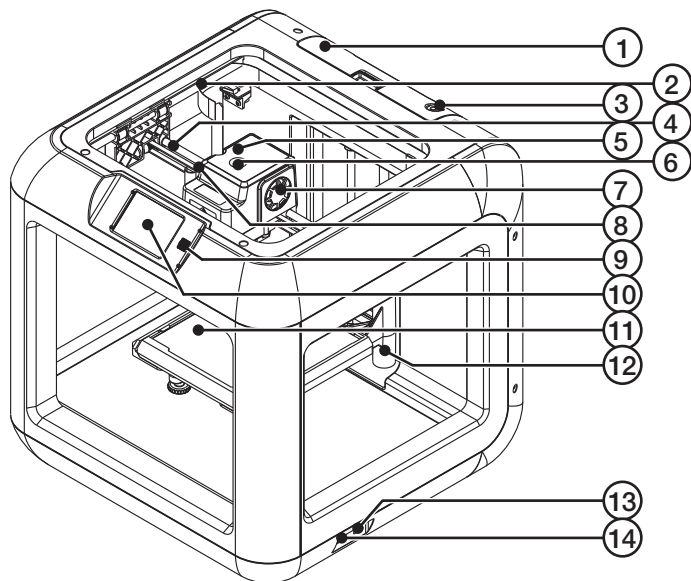

1. Filamentkassett
2. Y-aksens støtteskinne
3. Filamentutgang
4. X-aksens støtteskinne
5. Skrivehode
6. Innmating av filament
7. Vifte
8. Holder (holder og frigjør fiberne)
9. På/Av-knapp
10. Pekeskjerm
11. Bunnplate
12. Justering av såle/bunnplate
13. Uttak for USB-kabel
14. Tilkoblingspunkt for USB-minne
15. Munnstykke
16. Z-aksens støtteskinne
17. Tilkobling for strømkabel

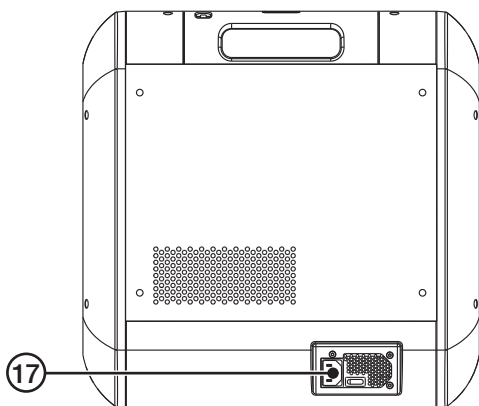
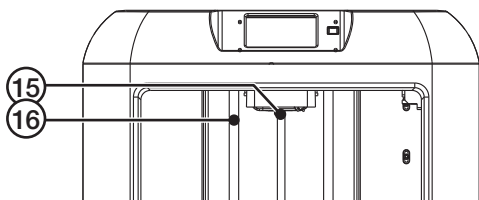

Oppakking



1. Forpakningen plasseres på et plant og stabilt underlag.
2. Åpne forpakningen, løft i de to håndtakene når skriveren tas ut av forpakningen.
3. Fjern beskyttelsesplasten og ta av beskyttelseslokket.

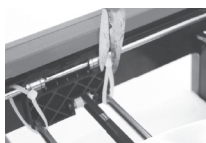
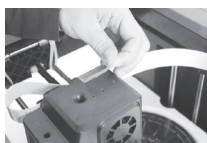

4. Fjern den blå teipen som holder på den flate kablen.
5. Klipp over buntebåndene (4 stk.) som holder på støtteskinne.
6. Ta lokket forsiktig bort fra underdelen.



7. Løft forsiktig opp bunnplaten.
8. Fjern beskyttelsesplasten med USB-kabelen og materøret for filament forsiktig.

Lade filament

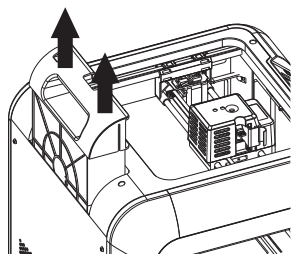

1. Ta filamentkassetten ut av skriveren.

2. Tre filamentet gjennom matehulle på kassetten og sett deretter filamentspolen i kassetten. Mat ut filamentet og skyv samtidig filamentet gjennom filamentrøret. Pass på at en bit av filamentet rekker utenfor røret.

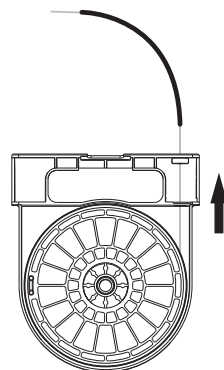

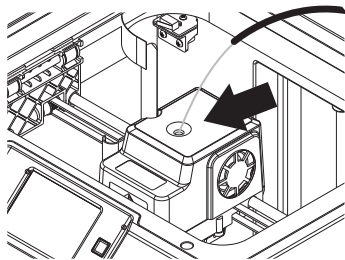
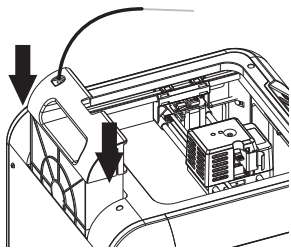

3. Sett kassetten tilbake i skriveren.
4. Trykk holderen (8) ned og skyv samtidig filamentet i innmatingen (6) til den stopper opp.
5. Slipp opp holderen.

Innstillinger

1. Plugg skriverens strømkabel til uttaket (17) på enheten og støpselet til et strømuttak.
2. Trykk på på/av-knappen for å starte skriveren.
3. Trykk på **Tools–Setting–Language** på pekeskjermen og still inn på ønsket språk.

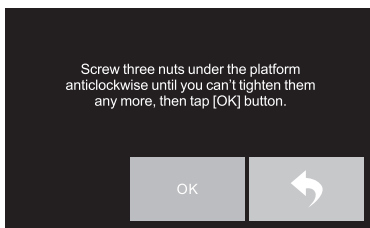
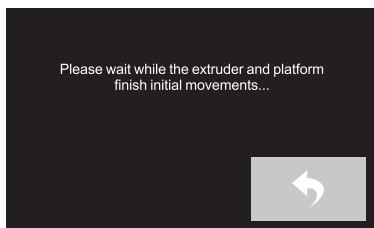

4. Trykk på **Tools–Level**. Skriverhodet og sålen stiller seg inn i riktige posisjoner. Vent til de har stoppet.
5. Skru ut de 3 skruene under sålen. Skru moturs til de stopper og trykk deretter **OK**.

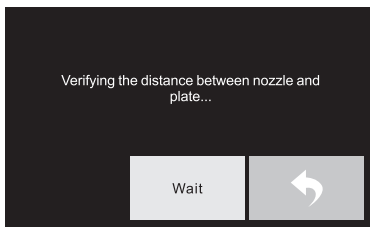
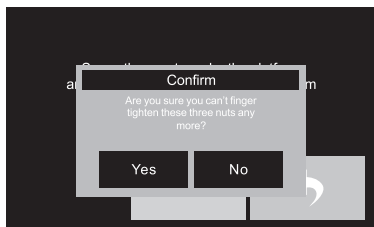

6. Neste dialogrute vil stille spørsmål om du ha trukke til de 3 skruene helt til de stopper. Trykk **Yes** hvis det er tilfelle, eller **No** og trekk til.
7. Når du har trykket på **Yes** vil skriverhodet flytte seg i posisjon og sålen bevege seg opp og ned for å bestemme avstanden mellom skriverhodets munnstykke og såle.

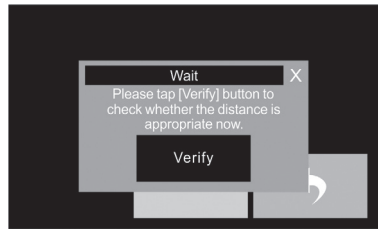
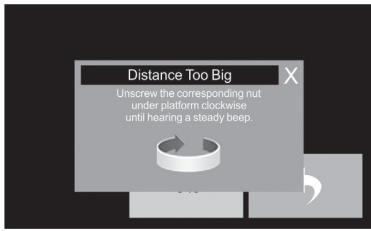

8. Hvis avstanden er for stor må den justeres med den skruen som er under skriverhodet. Drei medurs. Skru til skriveren avgir et lydsignal og dialogruten med «Verify» vises.

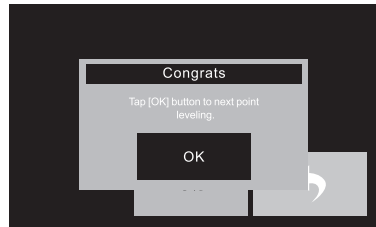
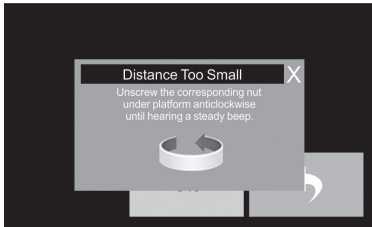

9. Trykk **Verify** for å kontrollere avstanden. Hvis avstanden er for liten vises bildet ovenfor.
10. Skru på den aktuelle skruen, moturs, til skriveren avgir et lydsignal og dialogruten med «Verify» vises. Trykk **Verify** for å kontrollere avstanden. Hvis avstanden er riktig vil bildet ovenfor vises.

11. Trykk **OK** for å gå videre til neste målepunkt. Fortsett på samme måte til «OK» vises på alle målepunkter. Når alle målepunktene er kontrollert, trykk **Finish** for å avslutte.

Filament

Lading

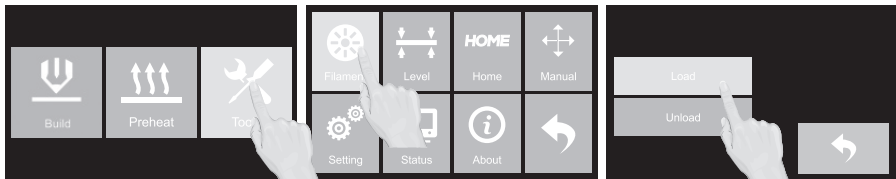

1. Trykk på **Tools–Filament–Load**.
2. Skriverhodet varmes opp.

3. Når oppvarmingen er fullført vil følgende komme opp på skjermen:
4. Filamentet/glødetråden mates inn vertikalt i skriverhodet.
5. Vent til filamentet mates jevnt ut fra skriverhodet, og trykk på **Cancel** for å stoppe.

Obs! Hvis du har problemer med å mate inn tråden bør du forsøke å trykke på **Unload** en kort stund og deretter **Load**.

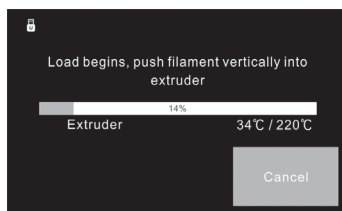

Skifte

1. Trykk **Tools–Filament–Unload** for å varme opp skriverhodet.
2. Når skriveren avgir et lydsignal vil følgende beskjed komme opp på skjermen.
3. Trykk holderen (8) på skriverhodets venstre side ned og trekk tråden forsiktig ut.
4. Trykk på returpilen når tråden er trukket helt ut.
5. Løft trådkassetten ut og rull den gamle tråden sammen. Oppbevar trådspolen som ikke er i bruk i en plastpose.
6. Velg den trådspolen du skal bruke og tre tråden gjennom utgangen (3). Plasser trådspolen i kassetten og sett den tilbake på plass.
7. Før tråden gjennom trådrøret.
8. Trykk på **Load** igejn for å varme opp skriverhodet. Når skriveren avgir et lydsignal, trykkes holderen ned og tråden mates inn i inmatingshullet (6).
9. Når tråden begynner å komme ut gjennom skriverhodet, slipp opp holderen, trykk på returpilen og gå tilbake til hovedmenyen.

Obs! Ikke bruk makt for å trekke ut det gamle filamentet. Det vil bare skade skriverhodet. Hvis filamentet har blitt kaldt i skriverhodet og ikke kan trekkes ut må man gjenta trinnene 1–7 ovenfor.

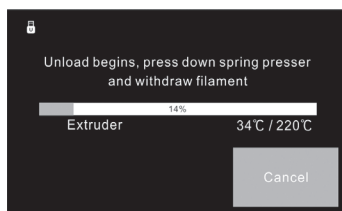

Den første utskriften

1. Installer softwaren FlashPrint på datamaskinen. Klikk **Print** og foreta alle nødvendige innstillinger i dialogruten som kommer opp. Klikk **More Options** for å foreta ytterligere innstillinger. Klikk **OK** for å opprette en **.g file**.
2. Kopier filen over på et USB-minne og plasser minnet i uttaket (14) på skriveren. Skru på skriveren.
3. Trykk på **Build** på pekeskjermen. Trykk deretter på USB-ikonet og velg den filen du skal skrive ut.
4. Trykk på **Build**, og skrivehodet varmes opp. Når det er varmt nok starter utskrivningen.

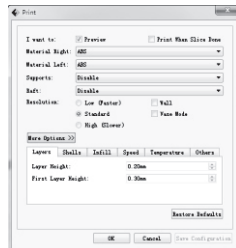

Husk følgende

1. Forviss deg om at sålen er justert slik det er beskrevet i avsnittet *Innstillinger* ovenfor.
2. Forsikre deg om at filamentet er ladet som beskrevet i avsnittet *Filament-Lading* ovenfor.
3. Pass på at alt gammelt filament er matet ut av skriverhodet før du starter utskrivning med nytt filament.
4. Forlat aldri skriveren mens den jobber.
5. Fjern den ferdig utskrevne 3D-modellen med et passende verktøy og pass på at ikke byggesålen eller emnet blir skadet.

Tips og triks

- Hvis du har problemer med at modellen løsner ved utskifting og du har sikret at det ikke kommer av feil nivåkalibrering av skriverbrettet, kan du teste med å bruke en vanlig limstift og lime brettet på før utskrift. Da vil modellen feste bedre og faren for mislykket utskrift, som følge av at modellen løsner, reduseres.
- Man kan også bruke limstift eller blå maskeringsteip på glassplaten på skriverbrettet i stedet for å bruke buildsheet. Limstiften er smart å bruke når man skal sørge for et godt feste ved utskrivning av modeller med liten kontaktflate mot skriverbrettet, som f.eks. utskrivning av en figur med små føtter. Ved at man bruker limstift reduserer man faren for at modellen løsner under utskrivningen.
- Ved å velge **Raft** i softwaren før utskrivning, bygger skriveren opp en plattform som modellen bygges på. Når utskriften er ferdig er det lett å fjerne denne plattformen. **Raft** gjør at kontaktflaten mot skriverbrettet øker og vil også gjøre at modellen ikke løsner så lett under utskrivningen.

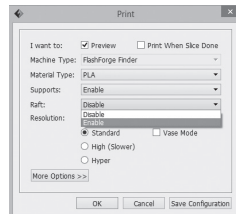

3D-tulostin, pikaopas

Tuotenro 38-7720

Lue käyttöohje ennen käyttöä ja säilytä se tulevaa tarvetta varten. Emme vastaa mahdollisista teksti- tai kuvavirheistä. Pidätämme oikeuden teknisten tietojen muutoksiin. Jos laitteessa ilmenee teknisiä ongelmia tai sinulla on muuta kysyttävää, ota yhteyttä asiakaspalveluumme (yhteystiedot takasivulla).

Turvallisuus

Noudata kaikkia alla olevia turvallisuusohjeita. Varmista että olet lukenut ja ymmärtänyt kaikki turvallisuusohjeet ja varoitukset, joita saattaa olla tuotteen ja sen tarvikkeiden mukana tulleissa muissa asiakirjoissa.

- Pidä työtilat puhtaina ja hyvin valaistuin. Täynnä tavaraa olevat ja pimeät tilat lisäävät onnettomuusriskiä.
- Älä käytä laitetta tiloissa, joissa säilytetään helposti syttyviä kaasuja ja nesteitä.
- Älä käytä laitetta väsyneenä, sairaana tai alkoholin tai lääkkeiden vaikutuksen alaisena.
- Irrota virtajohto pistorasiasta aina ennen laitteen siirtämistä ja huoltamista.
- Jos käytät jatkojohtoa, varmista että se on oikeantyyppinen.
- Laitteen saa liittää ainoastaan maadoitettuun pistorasiaan, jonka jännite vastaa laitteen merkkikilvessä ilmoitettua jännitettä.
- Sijoita virtajohto siten, että terävät reunat eivät vahingoita sitä.
- Älä käytä laitetta, jos laite tai sen virtajohto on vioittunut.
- Vain sähköalan ammattilainen saa vaihtaa vaurioituneen virtajohdon.
- Älä avaa laitteen koteloa tai korjaa laitetta millään tavalla. Laite ei sisällä osia, joita voi korjata kotona.
- Älä yritä muuttaa laitetta millään tavalla.
- Älä sijoita laitetta paikkaan, jossa se altistuu kosteudelle, vedelle tai muille nesteille. Vältä suoraa auringonvaloa sekä pölyisiä, kylmiä ja kuumia tiloja. Laite toimii optimaalisesti 15–25 °C:n lämpötilassa (59–77 °F) ja 20–50 %:n ilmankosteudessa.
- Varmista että pitkät hiukset ja irralliset korut eivät pääse kosketuksiin laitteen liikkuvien tai kuumien osien kanssa.
- Sijoita laite vakaalle ja tasaiselle pinnalle riittävän kauas helposti syttyvistä materiaaleista.
- Älä sijoita metalliesineitä tai nesteitä tulostusalueelle tai laitteen päälle. Se saattaa johtaa tulipaloon, sähköiskuun tai loukkaantumiseen.
- Laitetta saa käyttää vain hyvin tuuletetuissa tiloissa.
- Tulostettuja malleja ei saa altistaa kuumuudelle, kuten uunille, liedelle, avotulelle tai kynttilöille.

- Sammuta laite välittömästi ja irrota virtajohto pistorasiasta, jos:
 - laitteesta tulee savua tai se haisee palaneelle
 - laitteesta kuuluu epätavallisia ääniä
 - metalliesineitä tai nesteitä joutuu kosketuksiin laitteen kanssa
 - on olemassa ukonilman vaara
 - sattuu sähkökatko
- Laitteessa on liikkuvia osia, jotka saattavat johtaa loukkaantumiseen, ja osia, joiden lämpötila on 200–300 °C. Pidä kaikki ruumiinosat riittävän kaukana tulostusalueesta tulostuksen aikana. Älä koske tulostuspään tulostuksen aikana.
- Korkein sulamislämpötila on 240 °C. Jos asetetaan korkeampi astelukku, lämpötila rajoittuu automaattisesti 240 °C:seen, jotta tulostin ei vahingoitu.
- Anna laitteen jäähtyä kokonaan ennen sen käsittelyä käytön jälkeen.
- Älä yritä muuttaa mahdollisia turvallisuusjärjestelmiä, jotka estävät käyttäjää joutumasta kosketuksiin tulostusalueen ja tulostinpään kanssa.
- Tulosteet ovat erittäin kuumia valmistumisen jälkeen. Anna tulosteiden jäähtyä aina ennen niiden käsittelemistä.
- Älä jätä laitetta ilman valvontaa sen ollessa päällä.
- Älä anna lasten leikkiä laitteella. Älä anna lasten käyttää laitetta ilman aikuisen valvontaa. Laitteen turvallinen käyttö edellyttää aikuisen valvontaa.
- Älä jätä tulosteita pienten lasten ulottuville. Tulosteet saattavat aiheuttaa tukehtumisvaaran.
- Tulosteita ei saa käyttää ruoan säilytykseen.
- Tulosteita ei saa käyttää sähköasennuksissa.
- Älä tulosta malleja, jotka saattavat olla lakien ja asetusten vastaisia niiden käyttötarkoituksissa.

Pakkauksen sisältö

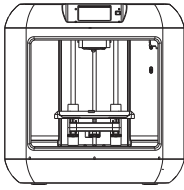

3D-tulostin



Lankakela



Pikaopas

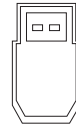

USB-muistitikku



Langansyöttö-
putki



Virtajohto



USB-johto



Ruuvitaltta



Kuusiokolo-
avaimet

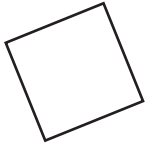

Mukana ylimääräinen
buildsheet

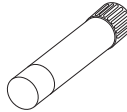

Liimapuikko × 1



Langan ulostuloaukon/
tulostinpään puhdistustyökalu

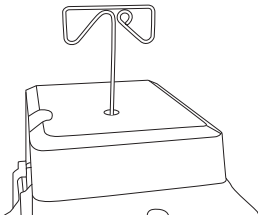

Käytä juuttuneen langan irrottamiseen ainoastaan puhdistustyökalua. **Huom.!** Langan ulostuloaukko/tulostinpää tulee lämmittää ennen työkalun käyttöä. Poista juuttunut lanka painamalla työkalua varovasti.

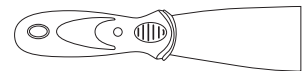

Työkalu tulostettujen
3D-mallien irrottamiseksi
tulostusalustasta.

Tuotekuvaus

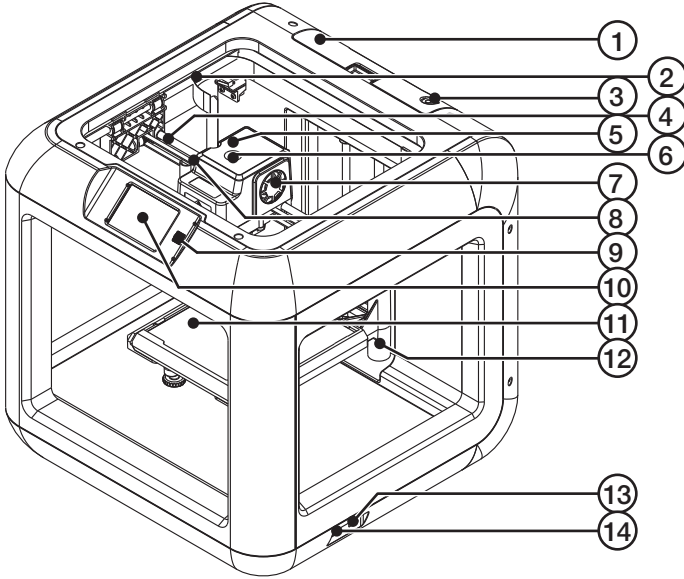

1. Lankakasetti
2. Y-akselin tukikisko
3. Langan ulostuloaukko
4. X-akselin tukikisko
5. Tulostinpää
6. Tulostuslangan syötin
7. Puhallin
8. Pidike (tulostuslangan paikallaan pitämistä ja vapauttamista varten)
9. Virtakytkin
10. Kosketusnäyttö
11. Tulostusalusta
12. Tulostusalustan säädin
13. USB-johdon liitäntä
14. USB-muistitikun liitäntä
15. Suutin
16. Z-akselin tukikisko
17. Virtajohdon liitäntä

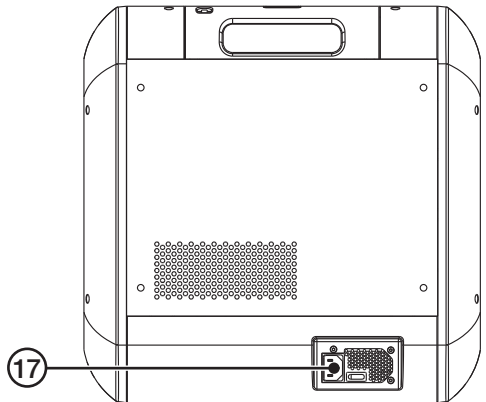
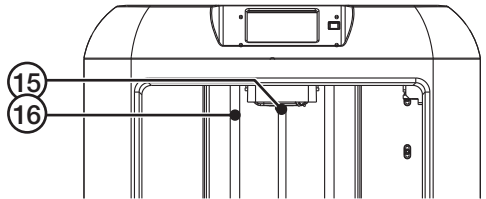

Pakkauksen avaaminen



1. Aseta pakkaus tasaiselle, puhtaalle ja vakaalle alustalle.



2. Avaa pakkaus. Tartu kahvoihin ja nosta tulostin pakkauksesta.



3. Poista suojamuovi ja irrota suojakansi.

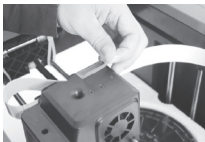

4. Irrota sininen teippi litteän johdon ympäriltä.

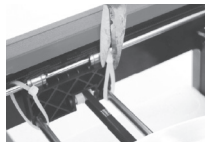

5. Irrota tukikiskoista neljä nippusidettä saksilla tai katkaisupihdeillä.



6. Irrota tulostuslanka varovasti tulostimesta.



7. Nosta tulostusalusta varovasti ylös.



8. Irrota varovasti USB-johdon ja tulostuslangan syöttöputken suojamuovi.

Täytä tulostuslankaa

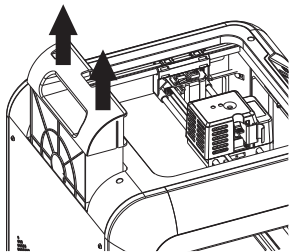

1. Nosta lankakasetti tulostimesta.

2. Pujota tulostuslanka kasetin syöttöaukon läpi ja aseta lankakela kasettiin. Syötä tulostuslankaa ulos kasetista ja työnnä lanka samalla langansyöttöputken läpi. Varmista, että langan pää ulottuu putken ulkopuolelle.

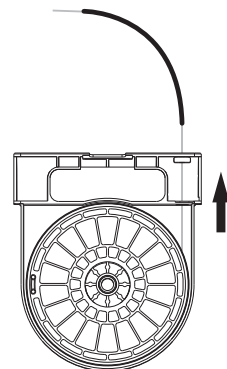

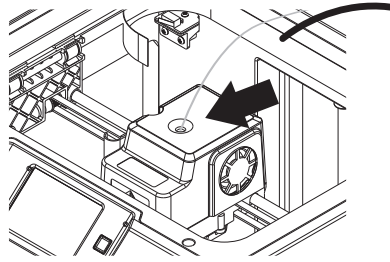
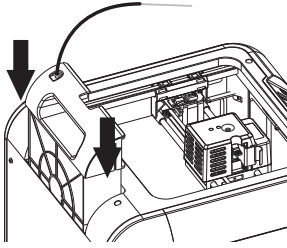

3. Laita kasetti takaisin tulostimeen.
4. Paina pidiike (8) alas ja työnnä samalla tulostuslankaa syöttöimeen (6), kunnes se pysähtyy.
5. Vapauta pidiike.

Asetukset

1. Liitä tulostimen virtajohto liitäntään (17) ja pistorasiaan.
2. Käynnistä tulostin painamalla virtakytkintä.
3. Paina kosketusnäytön painikkeita **Tools**, **Setting** ja **Language** ja valitse kieli.

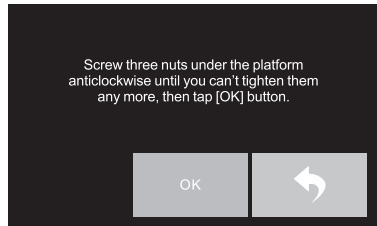
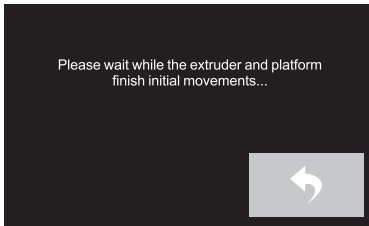

4. Paina painikkeita **Tools** ja **Level**. Tulostinpää ja tulostusalusta siirtyvät paikoilleen. Odota, kunnes ne pysähtyvät.
5. Kiinnitä kolme ruuvia tulostusalustan alle kiertämällä niitä vastapäivään, kunnes ne pysähtyvät. Paina sitten **OK**-painiketta.

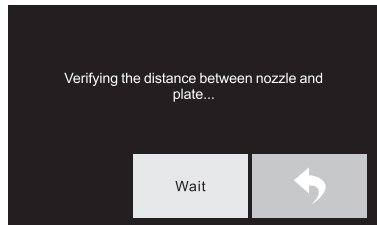
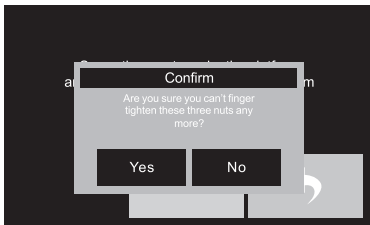

6. Seuraavassa valintaikkunassa kysytään, oletko kiristänyt kolme ruuvia täysin kiinni. Paina **Yes**-painiketta, jos olet kiristänyt ruuvit täysin kiinni. Jos näin ei ole, paina **No**-painiketta ja kiristä ruuvit uudelleen.
7. Yes-painikkeen painamisen jälkeen tulostinpää siirtyy ensimmäiseen asentoon ja tulostusalusta määrittää etäisyyden tulostinpään suuttimeen liikkumalla ylös- ja alaspäin.

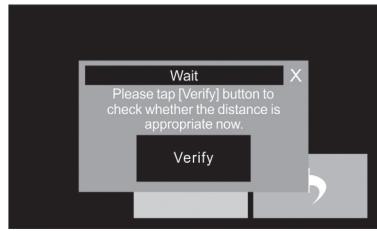
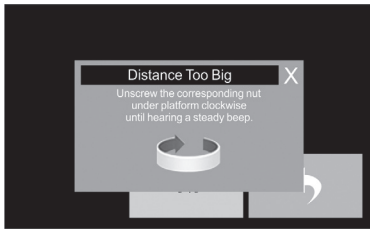

8. Jos etäisyys on liian suuri, säädä sitä kiertämällä tulostinpään alla olevaa ruuvia myötäpäivään. Kierrä, kunnes tulostimesta kuuluu äänimerkki ja näkyviin tulee valintaikkuna, jossa on "Verify"-painike.

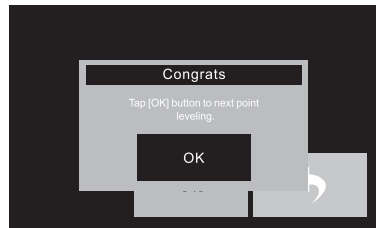
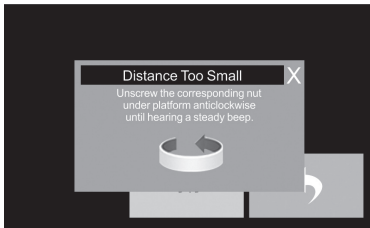

9. Tarkasta etäisyys painamalla **Verify**-painiketta. Jos etäisyys ei ole tarpeeksi suuri, näytöllä näkyy yllä oleva kuva.
10. Kierrä kyseistä ruuvia vastapäivään, kunnes tulostimesta kuuluu äänimerkki ja näkyviin tulee valintaikkuna, jossa on "Verify"-painike. Tarkasta etäisyys painamalla **Verify**-painiketta. Kun etäisyys on sopiva, näytöllä näkyy yllä oleva kuva.
11. Siirry seuraavaan mittauspisteeseen painamalla **OK**-painiketta. Toimi samoin, kunnes kaikissa mittauspisteissä näkyy teksti "OK". Lopeta painamalla **Finish**-painiketta, kun kaikki mittauspisteet on tarkastettu.

Tulostuslanka

Lataaminen

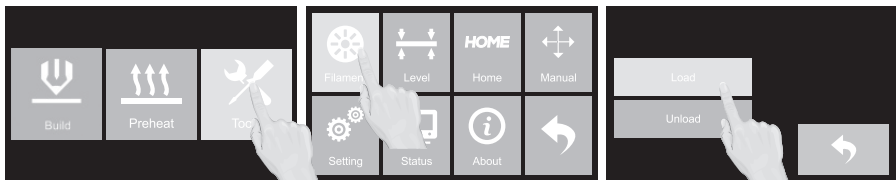

1. Paina painikkeita **Tools**, **Filament** ja **Load**.
2. Tulostinpää lämpenee.

3. Kun tulostinpää on lämmennyt, näytöllä näkyy seuraava ilmoitus.
4. Syötä tulostuslanka pystysuunnassa tulostinpäähän.
5. Odota kunnes tulostuslanka tulee tasaisena virtana tulostinpäästä ja lopeta painamalla **Cancel**.

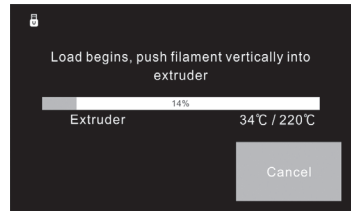

Huom.! Jos tulostuslangan syötössä on ongelmia, paina ensin lyhyesti **Unload** ja sen jälkeen **Load**.

Vaihtaminen

1. Lämmitä tulostinpää painamalla **Tools-Filament-Unload**.
2. Kun tulostimesta kuuluu äänimerkki, näytöllä näkyy seuraava ilmoitus.
3. Paina tulostinpään vasemmalla puolella olevaa pidikettä (8) ja vedä tulostuslanka varoen ulos.
4. Paina takaisin-nuolta, kun tulostuslanka on vedetty kokonaan ulos.
5. Nosta lankakasetti pois ja rullaa vanha tulostuslanka kasaan. Suosittelemme, että säilytät lankakeloja muovipussissa, kun niitä ei käytetä.
6. Valitse lankakela ja pujota lanka ulostuloaukon (3) läpi. Aseta lankakela kasettiin ja laita kasetti takaisin paikalleen.
7. Pujota tulostuslanka langansyöttöputken läpi.
8. Lämmitä tulostinpää painamalla uudelleen **Load**. Kun tulostimesta kuuluu äänimerkki, paina pidike alas ja syötä tulostuslanka syöttöaukkoon (6).
9. Kun tulostuslanka tulee ulos tulostinpäästä, päästä pidike, paina takaisin-nuolta ja palaa päävalikkoon.

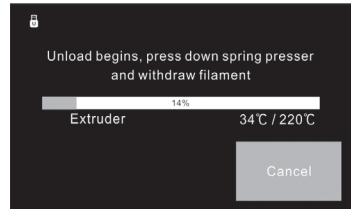

Huom.! Älä poista vanhaa tulostuslankaa väkisin, sillä tulostinpää voi vahingoittua. Jos tulostuslanka on jäähtynyt tulostinpäässä eikä sitä voi vetää ulos, toista edellä olevat vaiheet 1–7.

Ensimmäinen tulostus

1. Asenna tietokoneeseen FlashPrint-ohjelmisto. Napsauta **Print**-painiketta ja tee tarvittavat asetukset näkyviin tulevassa valintaikkunassa. Napsauta **More Options** -painiketta, jos haluat tehdä lisäasetuksia. Luo .g-tiedosto napsauttamalla **OK**-painiketta.
2. Kopioi tiedosto USB-muistitikulle ja aseta muistitikku tulostimen liitäntään (14). Käynnistä tulostin.
3. Paina kosketusnäytön **Build**-painiketta ja USB-kuvaketta ja valitse sitten tulostettava tiedosto.
4. Paina **Build**-painiketta. Tulostinpää lämpenee. Tulostus alkaa, kun tulostinpää on lämmennyt.

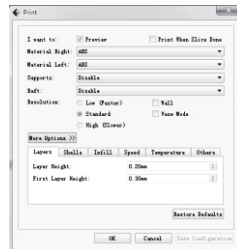

Muistettavaa

1. Varmista, että tulostusalusta on säädetty edellä olevan *Asetukset*-luvun mukaisesti.
2. Varmista, että tulostuslanka on ladattu edellä olevan *Tulostuslanka – Lataaminen* -luvun mukaisesti.
3. Varmista, että vanha tulostuslanka on poistettu tulostinpäästä, ennen kuin aloitat tulostuksen uudella langalla.
4. Älä jätä toiminnassa olevaa tulostinta ilman valvontaa.
5. Poista tulostettu 3D-malli sopivalla työkalulla, jotta tulostusalusta tai kohde ei vahingoitu.

Käyttövinkkejä

- Jos malli irtoaa tulostamisen aikana, eikä irtoaminen johdu tulostusalustan virheellisestä tasokalibroinnista, voit kokeilla laittaa tulostusalustalle liimaa tavallisella liimapuikolla ennen tulostamista. Näin malli kiinnittyy paremmin, ja mallin irtoamisen riski pienenee.
- Tulostusalustan lasilevyille voi myös laittaa buildsheetin sijaan liimapuikkoliimaa tai sinistä maalarinteippiä. Liimapuikon käyttäminen on kätevää, jos tulostetaan malleja, joissa on pieni kontaktipinta tulostusalustaan, esim. pienijalkaiset hahmot. Liimapuikon käyttäminen pienentää mallin irtoamisen vaaraa tulostamisen aikana.
- Valitsemalla ohjelmistosta **Raft**, tulostin rakentaa alustan, jolle malli tulostetaan. Alusta on helppo taittaa irti, kun tulostus on valmis. **Raft** lisää kontaktipintaa tulostusalustaan ja se yleensä myös estää mallia irtoamasta tulostuksen aikana.

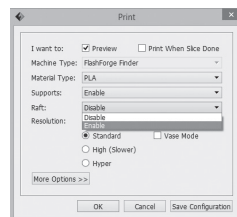

3D-Drucker, Kurzanleitung

Art.Nr. 38-7720

Vor Inbetriebnahme die komplette Bedienungsanleitung durchlesen und aufbewahren. Irrtümer, Abweichungen und Änderungen behalten wir uns vor. Bei technischen Problemen oder anderen Fragen freut sich unser Kundenservice über eine Kontaktaufnahme (Kontakt siehe Rückseite).

Sicherheitsanweise

Alle Sicherheitsanweisungen im unten folgenden Text befolgen. Sicherstellen, dass alle Sicherheitsvorschriften und Warnungen gelesen und verstanden wurden, die in anderen Dokumenten vorkommen, die dem Produkt oder dessen Zubehör beiliegen.

- Das Arbeitsumfeld sauber und gut beleuchtet halten. Unordentliche und dunkle Umgebungen können zu Unfällen führen.
- Das Produkt niemals in Räumen einsetzen, in denen brennbare Gase oder Flüssigkeiten gelagert werden.
- Das Gerät niemals bei Müdigkeit, Krankheit oder unter dem Einfluss von Drogen, Alkohol oder Medikamenten bedienen.
- Bevor das Produkt umgestellt wird und vor Reinigung und Servicearbeiten stets das Netzkabel aus der Steckdose ziehen.
- Werden Verlängerungskabel zum Anschließen des Produkts an das Stromnetz benutzt, immer sicherstellen, dass das Kabel für den verwendeten Zweck geeignet ist.
- Das Produkt darf nur dann an eine Schuko-Steckdose angeschlossen werden, wenn die Spannung mit der auf dem Typenschild des Gerätes angegebenen Spannung übereinstimmt.
- Das Netzkabel so legen, dass es nicht eingeklemmt wird oder über scharfe Kanten verläuft.
- Das Produkt nie betreiben, wenn es selbst oder das Anschlusskabel auf irgendeine Weise beschädigt ist.
- Ein beschädigter Netzstecker muss von einem qualifizierten Elektriker ausgetauscht werden.
- Niemals versuchen, das Gehäuse zu öffnen oder das Produkt auf irgendeine Weise zu reparieren. Es enthält keine Teile, die selbst repariert werden können.
- Niemals versuchen, das Gerät zu reparieren oder anderweitig Änderungen daran vorzunehmen.
- Das Produkt geschützt vor Feuchtigkeit und der Beeinträchtigung durch Wasser oder anderen Flüssigkeiten platzieren. Andauernde Sonneneinstrahlung, staubige, sehr kalte oder sehr warme Umgebungen vermeiden. Das Produkt wurde so konstruiert, dass es bei Temperaturen zwischen 15–25 °C (59–77 °F) und einer Luftfeuchtigkeit zwischen 20–50 % optimal funktioniert.

- Langes Haar hochbringen und sicherstellen, dass kein lose hängender Schmuck oder Kleidung in Kontakt mit den beweglichen oder heißen Teilen des Produkts kommen kann.
- Das Produkt auf einer stabilen, ebenen Oberfläche mit Abstand zu brennbaren Materialien aufstellen.
- Niemals Metallgegenstände oder Flüssigkeiten im Druckbereich oder auf dem Platzierung aufbewahren oder abstellen. Dies kann zu Feuer, Stromschlägen oder Personenschäden führen.
- Das Produkt in gut belüfteten Räumen betreiben.
- Ausgedruckte Modelle von jeglicher Wärme bzw. Hitze fernhalten, z. B. Hitze von Herd, Backofen, offenem Feuer, Kerzen.
- Das Produkt sofort ausschalten und den Stecker abziehen, wenn:
 - das Produkt Rauch absondert oder angebrannt riecht
 - ungewohnte Geräusche von sich gibt
 - Metallteile oder irgendeine Flüssigkeit mit dem Produkt in Berührung kommen
 - Gewitterrisiko besteht
 - bei Stromausfall
- Das Produkt beinhaltet bewegliche Teile, die Verletzungen verursachen können sowie Teile, die Temperaturen von 200–300 °C erreichen. Alle Körperteile daher bei der Druckarbeit vom Druckbereich des Produktes fernhalten. Den Druckkopf während des Druckprozesses niemals berühren.
- Die maximale Schmelztemperatur beträgt 240 °C. Um den Drucker nicht zu beschädigen, wird bei einer höheren Temperatureinstellung die Temperatur automatisch auf 240 °C begrenzt.
- Das Gerät komplett abkühlen lassen, bevor es nach dem Drucken gehandhabt wird.
- Niemals versuchen, das Sicherheitssystem so zu manipulieren, dass es möglich wird, in Kontakt mit dem Druckbereich und dem Druckkopf zu kommen.
- Ausgedruckte Modelle sind bei abgeschlossenem Druckvorgang zunächst sehr heiß. Das Modell immer erst abkühlen lassen, bevor es berührt wird.
- Das Produkt im Betrieb niemals unbeaufsichtigt lassen.
- Kein Kinderspielzeug. Niemals Kinder ohne Aufsicht eines Erwachsenen das Produkt verwenden lassen. Es ist die Anwesenheit eines Erwachsenen erforderlich, damit das Produkt auf eine sichere Weise betrieben werden kann.
- Die ausgedruckten Modelle außer Reichweite von Kindern halten. Die Modelle machen eine Gefahr durch Ersticken aus.
- Ausgedruckte Modelle dürfen nicht zur Aufbewahrung von Lebensmitteln benutzt werden.
- Ausgedruckte Modelle dürfen niemals in elektrischen Installationen verwendet werden.
- Keine Modelle drucken, die gegen Gesetze und Vorschriften in den Bereichen verstoßen, in denen das Produkt benutzt wird.

Verpackungsinhalt

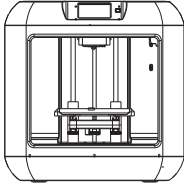

3D-Drucker



Filamentspule



Quickstart-Anleitung



USB-Speicher



Filamentrohr



Netzkabel



USB-Kabel



Schraubendreher



Innensechskantschlüssel

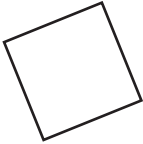

Extra Haftfolie für das Druckbett

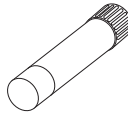

Klebestift x 1



Reinigungswerkzeug für den Filamentauslass/Druckkopf

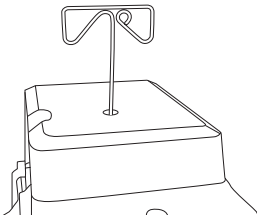

Nur das Reinigungswerkzeug benutzen, um fest steckendes Filament zu lösen, nichts anderes.
Hinweis: Der Filamentauslass/Druckkopf muss erst aufgewärmt werden, bevor das Werkzeug eingesetzt wird. Das Werkzeug vorsichtig nach unten drücken, um das fest steckende Filament zu lösen.



Werkzeug zum Lösen von ausgedruckten 3D-Modellen vom Druckbett.

Produktbeschreibung

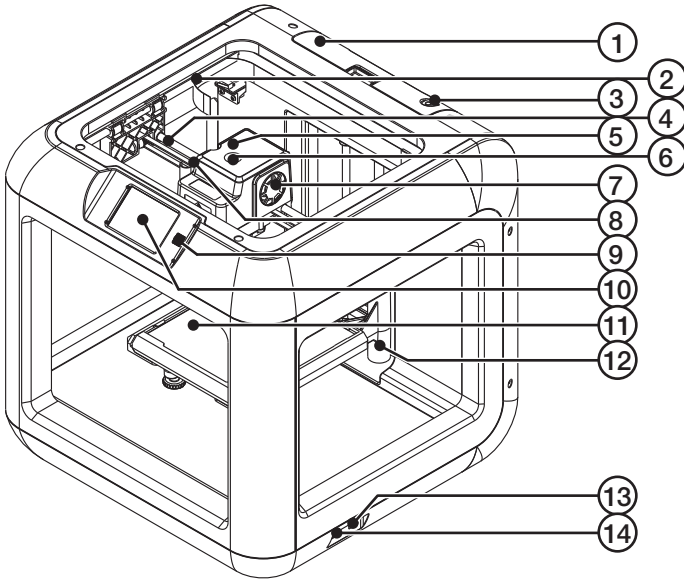

1. Filamentkassette
2. Stützschiene der Y-Achse
3. Filamentausgabe
4. Stützschiene der X-Achse
5. Druckkopf
6. Filamentaufnahme
7. Ventilator
8. Halterung (hält das Filament und gibt es frei)
9. Ein-/Ausschalter
10. Touchscreen
11. Druckbett
12. Einstellung des Druckbetts
13. Anschluss für USB-Kabel
14. Anschluss für USB-Speicher

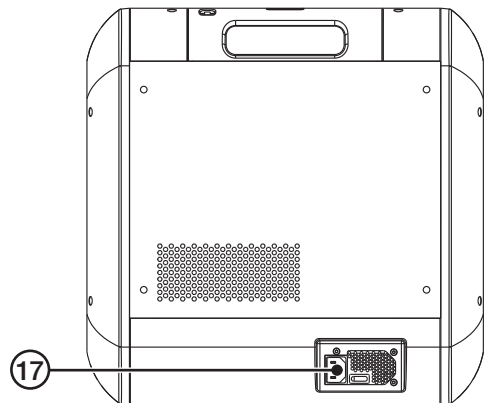
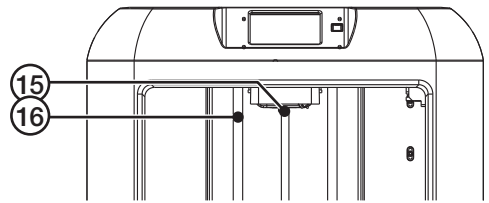

Deutsch

Auspacken



1. Die Verpackung auf einer ebenen, sauberen und stabilen Unterlage abstellen.



2. Die Verpackung öffnen und die beiden Griffe dazu benutzen, den Drucker aus dem Karton zu heben.



3. Den schützenden Kunststofffilm abziehen und den Schutzdeckel abnehmen.

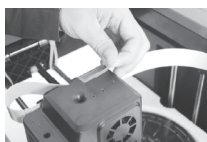

4. Das blaue Klebeband entfernen, das das flache Kabel fixiert.

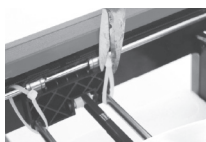

5. Eine Schere oder einen Seitenschneider benutzen und damit die vier Kabelbinder um die Stützschielen durchschneiden.



6. Vorsichtig das Filament aus dem Drucker nehmen.



7. Vorsichtig das Druckerbett herausheben.



8. Vorsichtig den Kunststoffschutz abnehmen, der das USB-Kabel und das Aufnahmerohr für das Filament enthält.

Filament

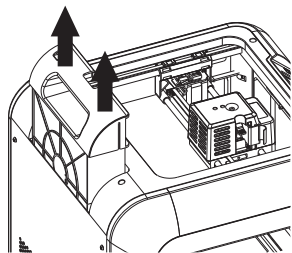

1. Die Filamentkassette aus dem Drucker heben.

2. Das Filament durch die Aufnahmeöffnung in der Kassette führen und dann die Spule auf die Kassette setzen. Das Filament ausgeben und gleichzeitig das Filament durch das Rohr schieben. Sicherstellen, dass das Filament aus dem Rohr reicht.

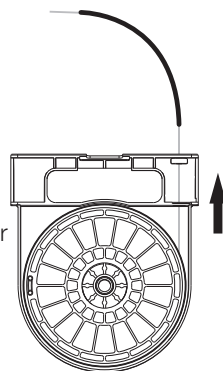

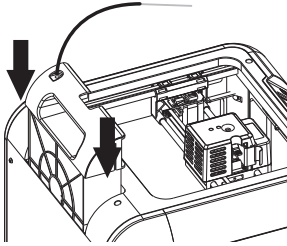

3. Die Kassette wieder in den Drucker setzen.

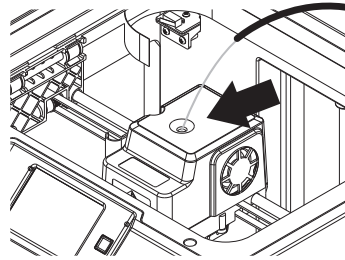

4. Die Halterung (8) herunterdrücken und gleichzeitig das Filament bis zum Anschlag in die Ausgabe (6) drücken.
5. Die Halterung loslassen.

Einstellungen

1. Das Netzkabel des Druckers an den Anschluss (17) und an eine Steckdose anschließen.
2. Den Drucker mit dem Ein/Aus-Schalter einschalten.
3. Auf dem Touchscreen auf **Tools–Setting–Language** drücken und die gewünschte Sprache einstellen.

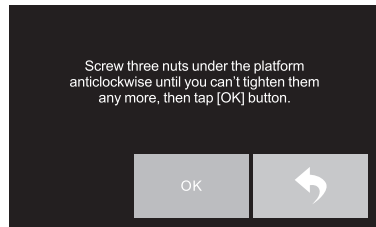
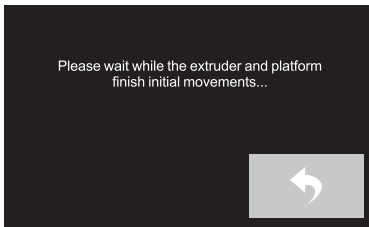

4. Auf **Tools–Level** klicken. Der Druckkopf und das Druckbett nehmen ihre jeweiligen Positionen ein. Abwarten bis die Teile stillstehen.

5. Die 3 Schrauben unter dem Druckbett bis zum Anschlag gegen den Uhrzeigersinn drehen, dann auf **OK** drücken.

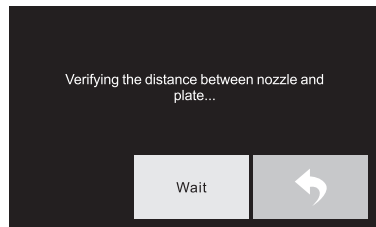
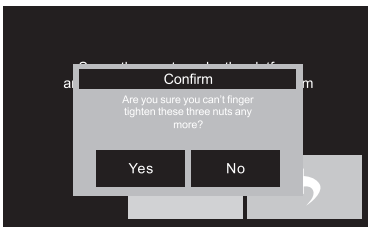

6. Im nächsten Dialogfeld wird gefragt, ob die 3 Schrauben bis zum Anschlag angezogen wurden. Ist das so, auf **Yes** drücken, wenn nicht, auf **No** drücken und die Schrauben anziehen.

7. Nachdem **Yes** gewählt wurde, bewegt sich der Druckkopf in seine erste Position und das Druckbett bewegt sich nach oben und unten, um den richtigen Abstand zwischen der Düse am Druckkopf und dem Bett zu finden.

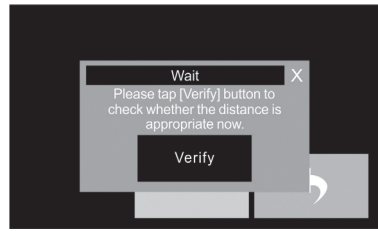
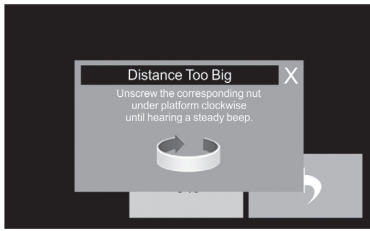

- Ist der Abstand zu groß, diesen mit der Schraube unter dem Druckkopf anpassen (die Schraube mit dem Uhrzeigersinn drehen). Schrauben bis der Drucker ein Tonsignal abgibt und das Dialogfeld „Verify“ anzeigt.

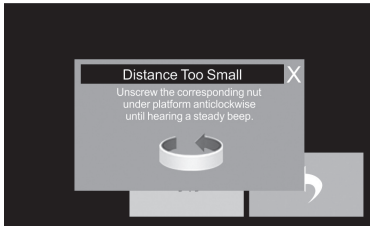

- Auf **Verify** drücken, um den Abstand zu überprüfen. Ist der Abstand zu klein, wird der obere Bild angezeigt.
- Die aktuelle Schraube gegen den Uhrzeigersinn drehen bis der Drucker ein Tonsignal abgibt und das Dialogfeld „Verify“ anzeigt. Auf **Verify** drücken, um den Abstand zu überprüfen. Ist der Abstand jetzt richtig, wird der obere Bild angezeigt.

- Auf **OK** drücken, um zum nächsten Messpunkt zu gehen. Auf dieselbe Weise weitermachen bis für alle Messpunkte „OK“ angezeigt wird. Wenn alle Messpunkte überprüft wurden, mit **Finish** abschließen.

Filament

Laden

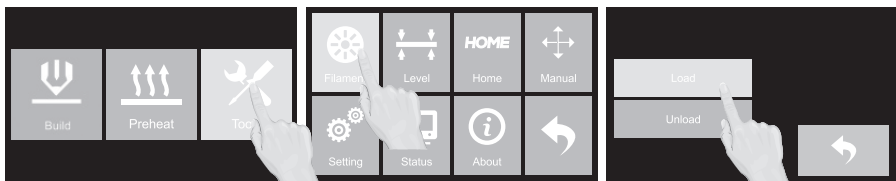

- Auf **Tools–Filament–Load** drücken.
- Der Druckkopf wird aufgewärmt.

- Ist der Aufwärmvorgang abgeschlossen, wird die folgende Mitteilung auf dem Display angezeigt.
- Das Filament vertikal in den Druckkopf einführen.
- Abwarten, bis das Filament in einem gleichmäßigen Strom aus dem Druckkopf austritt, dann **Cancel** drücken, um den Vorgang abzuschließen.

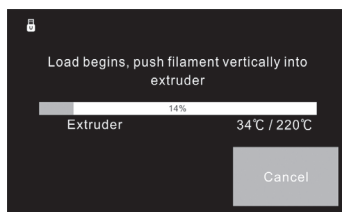

Hinweis: Entstehen Probleme beim Einführen des Filaments, zunächst probeweise kurz auf **Unload** klicken und dann auf **Load**.

Wechsel

- Auf **Tools-Filament-Unload** drücken, um den Druckkopf aufzuwärmen.
- Wenn der Drucker ein Tonsignal von sich gibt, wird die folgende Mitteilung auf dem Display angezeigt.
- Die Halterung (8) auf der linken Seite des Druckkopfs herunterdrücken und das Filament vorsichtig herausziehen.
- Wenn das Filament komplett herausgezogen wurde, auf den Zurück-Pfeil drücken.
- Die Filamentkassette herausheben und das alte Filament aufrollen. Filamentspulen bei Nichtbenutzung idealerweise in einer Kunststoffüte aufbewahren.
- Die gewünschte Filamentspule auswählen und das Filament durch die Filamentausgabe (3) führen, die Spule in die Kassette setzen und diese wieder an ihren Platz setzen.
- Das Filament durch das Filamentrohr führen.
- Erneut auf **Load** drücken, um den Druckkopf aufzuwärmen. Wenn der Drucker ein Tonsignal abgibt, die Halterung nach unten drücken und das Filament in die Ausgäbeöffnung (6) führen.
- Die Halterung loslassen, wenn das Filament durch den Druckkopf ausgegeben wird, auf den Zurück-Pfeil drücken und wieder zum Hauptmenü gehen.

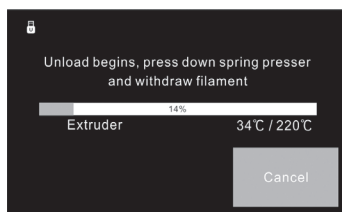

Hinweis: Das Filament nie mit Gewalt herausziehen, sonst wird der Druckkopf beschädigt. Wenn das Filament im Druckkopf zu sehr abgekühlt ist und nicht herausgezogen werden kann, die Schritte 1–7 wiederholen.

Der erste Ausdruck

1. Die Software FlashPrint auf dem Computer installieren. Auf **Print** klicken und dann die im Dialogfeld angezeigten nötigen Einstellungen tätigen. Auf **More Options** klicken, um weitere Einstellungen vorzunehmen. Auf **OK** klicken, um eine **.g-Datei** zu erstellen.
2. Die Datei auf einen USB-Speicher kopieren und den Speicher in den Anschluss (14) am Drucker stecken. Den Drucker einschalten.
3. Auf dem Touchscreen auf **Build** drücken, auf das USB-Symbol drücken und die gewünschte Datei auswählen.
4. Auf **Build** drücken, der Druckkopf wird aufgewärmt und wenn dieser Vorgang abgeschlossen ist, wird mit dem Druck begonnen.

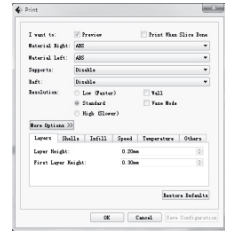

Wichtige Hinweise

1. Sicherstellen, dass das Druckbett wie im Abschnitt *Einstellungen* weiter oben beschrieben eingestellt ist.
2. Sicherstellen, dass das Filament wie im Abschnitt *Filament* weiter oben geladen wurde.
3. Sicherstellen, dass altes Filament aus dem Druckkopf entfernt wurde, bevor der Druck mit neuem Filament begonnen wird.
4. Das Gerät im Betrieb niemals unbeaufsichtigt lassen.
5. Das ausgedruckte 3D-Modell mit einem geeigneten Werkzeug entfernen, sodass weder Druckbett noch Objekt beschädigt werden.

Tipps und Tricks

- Löst sich das Modell während des Ausdrucks von der Platte und liegt dies nicht an einer fehlerhaften Kalibrierung des Druckbetts, kann ein normaler Klebestift Abhilfe schaffen, indem das Druckbett vor dem Ausdruck mit Klebstoff bestrichen wird. So haftet das Modell besser und das Risiko dafür, dass das Modell sich löst und so den Druck beeinträchtigt, sinkt.
- Es ist auch möglich, einen Klebestift oder blaues Klebeband direkt auf der Glasscheibe des Druckbetts einzusetzen, anstatt eine Haftfolie zu verwenden. Der Klebestift empfiehlt sich, wenn garantiert sein soll, dass Modelle mit geringer Haftfläche gut am Druckbett haften, z. B. bei Figuren mit kleinen Füßen. Wird ein Klebestift verwendet, sinkt das Risiko, dass sich das Modell während des Ausdrucks löst.
- Wird in der Software vor dem Ausdruck die Option **Raft** gewählt, baut der Drucker eine Plattform, auf der dann wiederum das Modell gebaut wird. Die Plattform kann nach dem Ausdruck einfach abgebrochen werden. **Raft** vergrößert die Kontaktfläche zum Druckbett und dadurch erübrigt sich normalerweise das Problem, dass sich das Modell während des Ausdrucks löst.

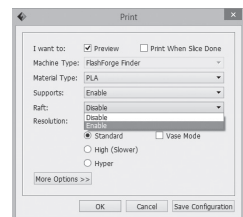

Declaration of Conformity



Hereby, Clas Ohlson AB declares that following product(s):

38-7720

Finder

is/are in compliance with the essential requirements and other relevant provisions of Directive 2014/53/EU and 2014/30/EU.

Article 3.1a (Health):	EN 62311
Article 3.1a (Safety):	EN 60950-1
Article 3.1b (EMC):	EN 301489-1 EN 301489-17
Article 3.2 (Radio):	EN 300328



Insjön, Sweden, May 2016

A handwritten signature in black ink, appearing to read 'Henrik Alfredsson'.

Henrik Alfredsson
Manager Technique & Quality

Clas Ohlson, 793 85 Insjön, Sweden

Sverige

Kundtjänst tel: 0247/445 00
fax: 0247/445 09
e-post: kundservice@clasohlson.se

Internet www.clasohlson.se

Post Clas Ohlson AB, 793 85 INSJÖN

Norge

Kundesenter tlf.: 23 21 40 00
faks: 23 21 40 80
e-post: kundesenter@clasohlson.no

Internett www.clasohlson.no

Post Clas Ohlson AS, Postboks 485 Sentrum, 0105 OSLO

Suomi

Asiakaspalvelu puh.: 020 111 2222
sähköposti: asiakaspalvelu@clasohlson.fi

Internet www.clasohlson.fi

Osoite Clas Ohlson Oy, Maistraatinportti 4 A, 00240 HELSINKI

Great Britain

Customer Service contact number: 020 8247 9300
e-mail: customerservice@clasohlson.co.uk

Internet www.clasohlson.co.uk

Postal 10 – 13 Market Place
Kingston Upon Thames
Surrey
KT1 1JZ

Deutschland

Kundenservice Unsere Homepage www.clasohlson.de besuchen und auf Kundenservice klicken.

clas ohlson