

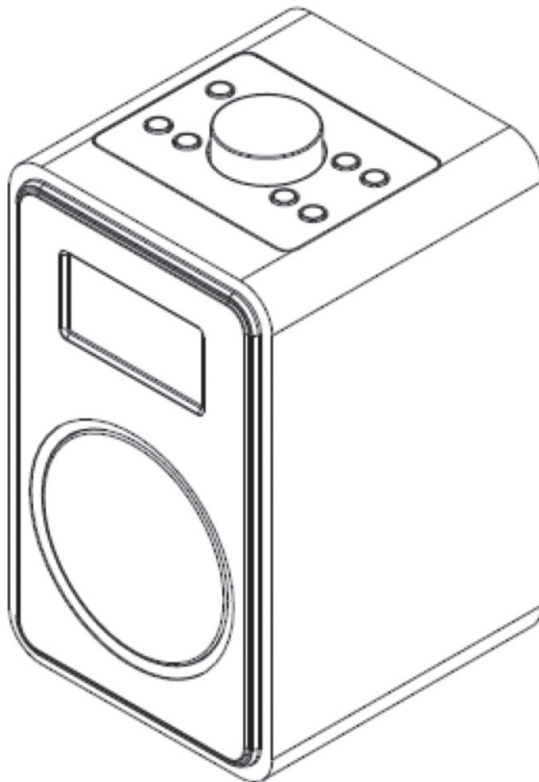

Bluetooth DAB+/FM Radio

DAB+/FM-radio med Bluetooth
DAB+/UKW-Radio mit Bluetooth



Art.no. Model
38-8182 DAB X50

English	3
Svenska	15
Norsk	27
Deutsch	39

Bluetooth DAB+/FM Radio

Art.no 38-8182 Model DAB X50

Please read the entire instruction manual before using the product and then save it for future reference. We reserve the right for any errors in text or images and any necessary changes made to technical data. In the event of technical problems or other queries, please contact our Customer Services (see address details on the back).

Safety

- The product should not be taken apart or modified. Certain unshielded components inside the casing carry dangerous voltages. Contact with these can lead to fire or an electric shock.
- The product is intended for indoor use only.
- Never subject the product to high temperature, dust, heavy vibration, impacts, humidity or moisture.
- Do not place the product where there is a risk of it falling into water or other liquid. Do not place any objects containing liquid on the product, e.g. flower vases or drinks.
- Do not cover the product. Adequate ventilation with a distance of at least 10 cm between the product and the surrounding area is necessary to prevent the appliance from becoming too warm.
- Disconnect the product from the power supply by unplugging it from the wall socket. Make sure that the wall socket and plug/mains adaptor are easily accessible.
- The on/off button on the front of the radio does not disconnect the product from the electricity mains.
- Protect your hearing. Listening on high volume for prolonged periods can lead to permanent hearing loss.
- Repairs and service should only be performed by qualified tradesmen, and only with original spare parts.

Product description

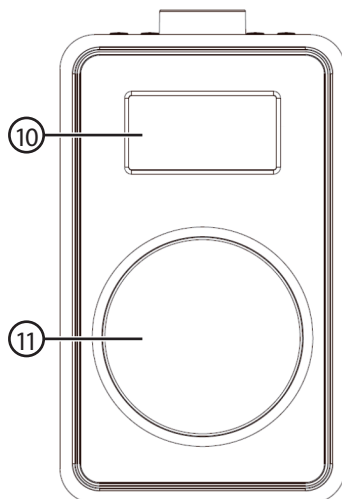
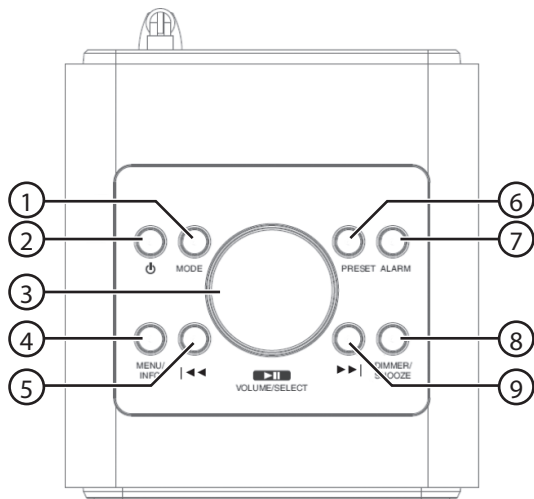

1. [MODE] Select audio source: FM radio, DAB radio, Bluetooth or Auxiliary Input.
2. [⏻] On/off
3. [VOLUME/SELECT ▶||] Volume, search for radio channel, menu navigation, confirm, Bluetooth, play/pause.
4. [MENU/INFO] Hold in for menu, quick-press for info and to back out of the current menu selection.
5. [◀◀] Search for radio channel on lower frequency, menu navigation, change track on a Bluetooth-connected device.
6. [PRESET] Save radio channels as presets, select preset radio channel.
7. [ALARM] Set-up for alarm 1 and 2
8. [DIMMER/SNOOZE] Set-up of dimmer function and snooze function.
9. [▶▶] Search for radio channel on higher frequency, menu navigation, change track on a Bluetooth-connected device.

10. Display

11. Loudspeaker

12. Aerial

13. 3.5 mm headphone socket

14. 3.5 mm AUX IN socket for external audio sources

15. USB port for charging external devices

16. Mains adaptor socket

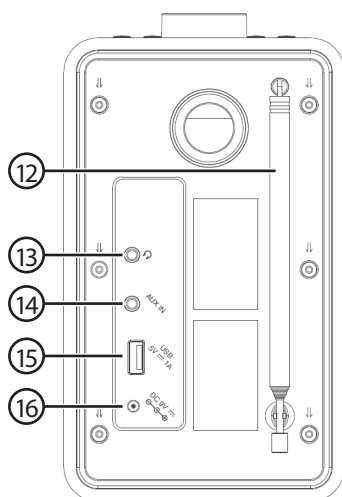

Operating instructions

Switching on/off

1. Connect the mains adaptor to the socket (16) and to a wall socket.
2. When the radio is connected to the mains supply it will enter standby mode. The message "Welcome to Digital Radio" will appear on the display for a moment before being replaced by a flashing clock.
3. The clock will be set automatically if there is FM or DAB radio reception.
Note: If the clock is not set automatically, the time can be set manually, refer to the *Setting the time and date* section below.
4. Switch the radio on by pressing [⏻].
5. The first time the radio is turned on, it will perform an automatic search for DAB radio channels.
6. Whilst the radio is scanning, "Scanning..." will appear on the display along with a progress bar indicator and a number showing how many channels have been found. Once the scan has finished, the radio will select the first alphanumerically found channel.
 - **Note:** If no DAB channels are found "No DAB Station" will appear on the display. Thereafter the radio will change to showing the DAB menu.
 - Make sure that DAB broadcasts are available in your geographical area.
 - If reception is poor, try to change the position of the aerial or move the radio to improve reception.
 - Refer to the *DAB menu* section to carry out a new channel search.



Audio setting

Adjust the volume by turning [VOLUME/SELECT ▶||] (3).

Display backlight

Adjust the display backlight by repeatedly pressing [DIMMER/SNOOZE] (8). There are four settings to choose from: **Low**, **Medium**, **High** and **Off**.

Setting the time and date

The radio automatically sets the time and date with the help of DAB or FM radio signals. The time and date can also be set manually if the radio signal is too weak:

1. Press and hold in [MENU/INFO]. Press [◀◀] or [▶▶] repeatedly to navigate the menu.
2. Select **System**. Press [VOLUME/SELECT ▶||] to confirm.
3. Select **Time**. Press [VOLUME/SELECT ▶||] to confirm.
4. Select **Set Time/Date**. Press [VOLUME/SELECT ▶||] to confirm. "Set Time" appears on the display and the hours flash.
5. Set the hours with [◀◀] or [▶▶] and confirm with [VOLUME/SELECT ▶||].
6. Repeat the same procedure for the minutes, day, month and year. Confirm each step with [VOLUME/SELECT ▶||].

- When each step has been performed the settings will be saved and “Time Saved” will appear on the display.
- Press [MENU/INFO] to return to normal display mode.

DAB radio

Select audio source: Press [MODE] repeatedly until “DAB” appears on the display. The current radio channel will then be shown on the display.

If no channels are saved in the radio an automatic search for DAB channels will be initiated.

Choosing radio channels

- Press [◀◀] or [▶▶] to select a channel from the channel list. The display will then show “Station list” and the channel name. Press [VOLUME/SELECT ▶|] to confirm.
- Up to 10 channels can be saved as preset channels on a list so that you can choose your favourite stations more quickly. Refer to the *Preset channels* section below.

Note: If the radio is moved to a new location or if radio stations change frequencies, some preset channels might become unavailable. If the radio does not find the selected channel, “Service not available” will appear on the display. Refer to the *DAB menu* section to carry out a new search and to delete any unavailable channels from the channel list.

DAB menu

- In DAB mode, press hold in [MENU/INFO] to go to the DAB menu.
- Press [◀◀] or [▶▶] repeatedly to navigate the menu.
- Press [VOLUME/SELECT ▶|] to select a menu/function.
- Press [MENU/INFO] to go back one step in the menu.

The settings marked with an asterisk are the current settings.

The following menus will appear:

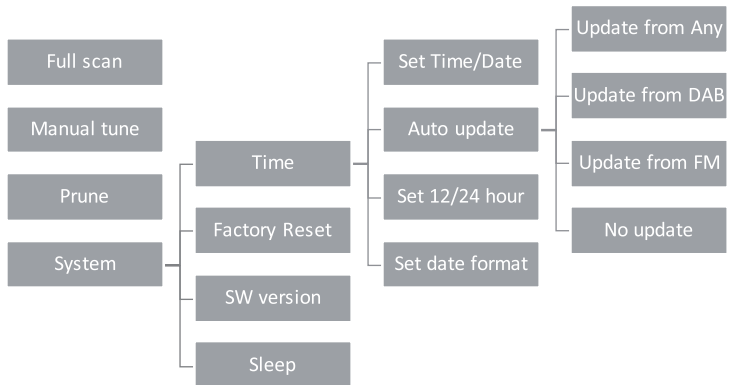

1. Full Scan: Automatic scan for DAB radio channels.
 - Press [VOLUME/SELECT ►] to confirm. The radio automatically starts scanning for DAB radio channels.
2. Manual tune: Manual scan for DAB radio channels.
 - Press [◀◀] or [▶▶] repeatedly and select **Manual tune**. Press [VOLUME/SELECT ►] to confirm. The channel number and frequency will be displayed.
 - Press [◀◀] or [▶▶] repeatedly to manually select a channel. Press [VOLUME/SELECT ►] to confirm.
3. Prune: Clear the channel list of unavailable radio channels.
 - Press [◀◀] or [▶▶] to select **Yes** or **No**. Press [VOLUME/SELECT ►] to confirm. **Yes** clears the channel list and **No** aborts the clearance.
4. System: Choose from the following list of sub-menus:
 - Time: Setting the time and date
 - Factory Reset: Reset the radio to the factory settings.
 - SW version: Shows the current software version.
 - Sleep: Sleep timer.

Time

Select a sub-menu by pressing [◀◀] or [▶▶] the required number of times. Press [VOLUME/SELECT ►] to confirm.

- Set Time/Date: Sets the time and date, see the *Setting the time* section above.
- Auto update submenus:
 - Update from Any (update time using DAB or FM radio signals).
 - Update from DAB (update time using DAB radio signals).
 - Update from FM (update time using FM radio signals).
 - No update (no automatic update, set time manually).
- Set 12/24 hour: Selects a 12 or 24 hour clock display.
- Set date format: sets the date display format (day-month-year/month-day-year).

Factory Reset

Reset to factory default settings. Select No to cancel or Yes to confirm. Press [VOLUME/SELECT ►] to confirm.

SW version

Press [VOLUME/SELECT ►] to show info about the software version.

Sleep

Set how long the radio is to be left on before it automatically shuts off. Selection options: **Off**, **10**, **20**, **30**, **60**, **70**, **80** or **90** min.

Example: If the time delay is set for 60 minutes, "S6" will be shown on the display to indicate that the sleep timer is activated.

Display options (DAB mode)

Press [MENU/INFO] repeatedly to display information about the current radio channel. The following information can be displayed:

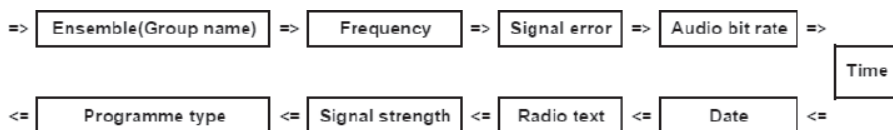

- Radio text: Shows text information transmitted on the channel.
- Signal strength: Shows the signal strength of the channel.
- Programme type: Shows the current programme type (genre).
- Ensemble: Shows the group name of the channels transmitted on the same frequency.
- Frequency: Shows the channel number and frequency of the radio channel.
- Signal error: Shows the signal quality of the channel.
- Audio bit rate: Shows the bit rate of the audio stream.
- Time: Shows current time
- Date: Shows current date

FM radio

Select audio source: Press [MODE] repeatedly until "FM" appears on the display. Thereafter display will show the chosen radio channel/frequency.

Tuning knob

1. Manual tuning: Press [◀◀] or [▶▶] repeatedly to navigate through the frequency band.
2. Automatic search: Hold in [◀◀] or [▶▶] or quick-press [VOLUME/SELECT ▶▶] to automatically search for the next detectable radio channel. The search stops when a channel has been found.
Up to 10 channels can be saved as preset channels on a list so that you can choose your favourite stations more quickly. Refer to the *Preset channels* section below.
3. If the selected channel transmits RDS information (Radio Data System), the name of channel will be shown on the display.

FM menu

1. In FM mode, press and hold in [MENU/INFO] to go to the FM menu.
2. Press [◀◀] or [▶▶] repeatedly to navigate the menu.
3. Press [VOLUME/SELECT ▶▶] to select the chosen menu/function.
4. Press [MENU/INFO] to go back one step in the menu.

The settings marked with an asterisk are the current settings.

The following menus will appear:

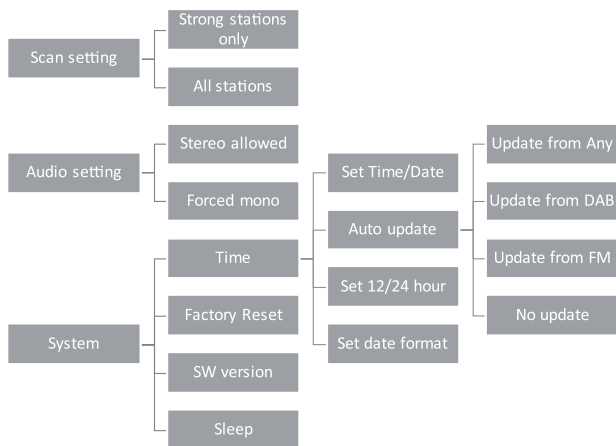

1. Scan setting: Choose the sensitivity for scanning for FM channels. Press [◀◀] or [▶▶] to select either **Strong stations only** (low sensitivity) or **All stations** (high sensitivity). Press [VOLUME/SELECT ▶|] to confirm.
2. Audio setting: Select whether you wish to receive stereo audio or if you want to receive transmissions in mono. In poor reception conditions mono can improve the sound quality. Press [◀◀] or [▶▶] to select **Stereo allowed** or **Forced mono**. Press [VOLUME/SELECT ▶|] to confirm.
3. System: Choose from the following list of sub-menus:
 - Time: Setting the time and date
 - Factory Reset: Reset the radio to the factory settings.
 - SW version: Shows the current software version.
 - Sleep: Sleep timer.

Time

Select a sub-menu by pressing [◀◀] or [▶▶] the required number of times. Press [VOLUME/SELECT ▶|] to confirm.

- Set Time/Date: Sets the time and date, see the *Setting the time* section above.
- Auto update submenus:
 - Update from Any (update time using DAB or FM radio signals).
 - Update from DAB (update time using DAB radio signals).
 - Update from FM (update time using FM radio signals).
 - No update (no automatic update, set time manually).
- Set 12/24 hour: Selects a 12 or 24 hour clock display.
- Set date format: sets the date display format (day-month-year/month-day-year).

Factory Reset

Reset to factory default settings. Select **No** to cancel or **Yes** to confirm.
Press [VOLUME/SELECT ►||] to confirm.

SW version

Press [VOLUME/SELECT ►||] to show info about the software version.

Sleep

Set how long the radio is to be left on before it automatically shuts off. Selection options: **Off, 10, 20, 30, 60, 70, 80** or **90** min.

Example: If the time delay is set for 60 minutes, “S6” will be shown on the display to indicate that the sleep timer is activated.

Display options (FM mode)

Press [MENU/INFO] repeatedly to display information about the current radio channel.

Note: Information about the current radio channel is only shown if the FM channel sends out RDS data.

The following information can be displayed:



- Radio Text: Shows text information transmitted on the channel.
- Programme Type: Shows the current programme type (genre).
- Frequency: Shows the frequency of the channel.
- Audio mode: Shows whether the transmission is received in stereo or mono.
- Time: Shows current time
- Date: Shows current date

Preset channels

Up to 10 stations can be preset in both DAB and FM mode, this will enable you to access your favourite stations more quickly.

Note: No more than 5 seconds must elapse between button-presses otherwise the radio will return to the previous display mode.

Saving a radio channel as a preset channel

1. Choose the channel that you wish to save.
2. Hold in [PRESET] until the channel appears in the display.
3. Select a preset slot for the channel by pressing [◀◀] or [▶▶].
4. Save by pressing [VOLUME/SELECT ▶▶]. "Preset # stored" will appear on the display.

Selecting a channel from the preset channels

1. Press [PRESET]. "Preset Recall" will appear on the display.
2. Press [◀◀] or [▶▶] repeatedly to navigate the preset channel list.
3. Select a channel slot and confirm by pressing [VOLUME/SELECT ▶▶].

If you choose a channel slot which has no preset radio channel on it, "Preset Empty" will be shown on the display.

External devices

Bluetooth

1. Select audio source: Press [MODE] repeatedly until "Bluetooth" appears on the display.
2. Make sure that no other Bluetooth device is connected to the radio. "Disconnected" will appear on the display.
3. Activate Bluetooth on the device which is to be paired with the radio.
4. The speaker will appear on your device as **DAB X50**, select it and pair it with your device. Refer to the instruction manual of your device for further clarification if you are unsure.
5. "Connected" will appear on the display once they are connected/paired.
6. Control playback from the external device and the radio.

Note: If you are prompted to enter a PIN code on your device, you should enter **0000** (four zeroes). Certain devices may also require you to approve the connection.

Audio source input (AUX IN)

1. Connect an external audio source to the 3.5 mm input jack (14) on the back of the radio.
2. Select audio source: Press [MODE] repeatedly until "Auxiliary Input" appears on the display.
3. Start playback on the external audio source.
4. Adjust the volume to a desired level.

Alarm

Setting alarm 1

1. Switch the clock radio on.
2. Press [ALARM] once. "Alarm 1 Setup" will appear on the display.
3. Press [VOLUME/SELECT ►||]. "Alarm 1 Wizard" will appear on the display.
4. Set the alarm using [||◀◀] or [▶▶||] and confirm each step by pressing [VOLUME/SELECT ►||].
5. Make the settings in the following order:
 - On time (alarm time): hour/min.
 - Duration (alarm duration): **15, 30, 45, 60** or **90** min.
 - Source (alarm signal): **buzzer, DAB** or **FM** (if DAB or FM radio is chosen, you will be prompted to select a radio channel).
 - Choose when the alarm is to sound: **Daily, Once, Weekends, Weekdays**. If **Once** is chosen, you will be prompted to select a date.
 - Volume (alarm volume): Sets the alarm volume setting. The alarm will start at a low volume and steadily increase until the set volume level is reached.
 - Alarm On/Off.

Setting alarm 2

1. Switch the radio on by pressing [⏻].
2. Press [ALARM] twice. "Alarm 2 Setup" will appear on the display.
3. Then follow the same steps as those used for setting alarm 1 as described above.

Snooze

Press [DIMMER/SNOOZE] when the alarm sounds. Press the required number of times to select the snooze duration setting that you desire, **5, 10, 15** or **30** minutes. The snooze feature will then display a countdown for the time you have set.

Switching the alarm off

Press [⏻] to stop the alarm sounding.

Activating/Deactivating a programmed alarm

In "on" mode:

1. Select which alarm is to be activated/deactivated by pressing [ALARM] repeatedly.
2. Press [||◀◀] or [▶▶||] repeatedly to select **On** (activate) or **Off** (deactivate). Confirm by pressing [SELECT].

In standby mode:

Press [ALARM] the required number of times to activate/deactivate either of the respective alarms.

Care and maintenance

- The radio can be wiped clean using a soft, dry cloth.
- If the radio is not to be used for an extended period, it should be unplugged and stored in a dry and dust-free location.

Troubleshooting guide

The radio won't turn on.	<ul style="list-style-type: none"> • Make sure that the adaptor and mains lead are intact and undamaged. • Make sure that the mains adaptor and its lead are properly connected both to a wall socket and the radio. • Is the wall socket live?
No sound from the speaker or connected headphones.	<ul style="list-style-type: none"> • Check the volume. • Make sure that there are no headphones connected to the 3.5 mm headphone socket. The speaker is switched off when the headphones are connected. • Make sure that the headphones and cord are intact and properly connected the radio.
No sound from connected external device.	<ul style="list-style-type: none"> • Make sure that the correct audio source has been chosen. • Check the volume level on both the radio and the connected device. <p>If using Bluetooth</p> <ul style="list-style-type: none"> • Make sure that the Bluetooth connection has been properly established. • Test the playback from your external Bluetooth device before connecting it. <p>Things to consider</p> <ul style="list-style-type: none"> • Other wireless devices in the vicinity can impair the range of the radio. The range can also be affected by the type of obstacles located between the transmitter and the receiver (e.g. a concrete wall will interfere with the signal more than a plasterboard wall). <p>If using the AUX IN</p> <ul style="list-style-type: none"> • Check that the cable connecting the device and the radio is undamaged and properly connected. • Check that the correct audio source has been chosen (Auxiliary Input).
Poor or non-existent radio reception. The automatic FM scan doesn't work.	<ul style="list-style-type: none"> • Make sure that the aerial is fully extended. • Try moving the aerial. • Move the radio to another location.
If the radio is operating abnormally in some other way.	<ul style="list-style-type: none"> • Perform a factory reset. Refer to the <i>FM menu/DAB menu</i> sections above.

Responsible disposal

This symbol indicates that this product should not be disposed of with general household waste. This applies throughout the entire EU. In order to prevent any harm to the environment or health hazards caused by incorrect waste disposal, the product must be handed in for recycling so that the material can be disposed of in a responsible manner.

When recycling your product, take it to your local collection facility or contact the place of purchase. They will ensure that the product is disposed of in an environmentally sound manner.



Specifications

Radio

Frequency range	FM 87.5–108 MHz, DAB: 174–240 MHz
Power consumption	18 W
Standby power consumption	< 1 W
Bluetooth range	Approx. 8 m
Operating temperature	5–35 °C
Size	135 × 230 × 135 mm
Weight	1.5 kg

Mains adaptor

Input	100–240 V AC, 50/60 Hz, 0.8 A
Out	9 V DC, 2.0 A 

DAB+/FM-radio med Bluetooth

Art.nr 38-8182 Modell DAB X50

Läs igenom hela bruksanvisningen före användning och spara den sedan för framtida bruk. Vi reserverar oss för ev. text- och bildfel samt ändringar av tekniska data. Vid tekniska problem eller andra frågor, kontakta vår kundtjänst (se adressuppgifter på baksidan).

Säkerhet

- Produkten får inte demonteras eller ändras. Farlig spänning finns oskyddad på komponenter under produktens hölje. Kontakt med dessa kan leda till brand eller elektrisk stöt.
- Produkten är endast avsedd för inomhusbruk.
- Utsätt aldrig produkten för höga temperaturer, dammig miljö, starka vibrationer, stötar, fukt eller väta.
- Placera inte produkten så att den kan falla ner i vatten eller annan vätska. Ställ inte några föremål som innehåller vätska på produkten, t.ex. en blomvas eller dryck.
- Täck inte över produkten. Tillräcklig ventilation, med ett minsta avstånd på ca 10 cm mellan produkten och omgivande ytor, är nödvändig för att förhindra att produkten blir för varm.
- Bryt strömmen till produkten genom att dra ut nätadaptern ur vägguttaget. Nätadaptern måste vara lättåtkomlig.
- Produktens på/av-knapp bryter inte strömmen från elnätet.
- Skydda din hörsel. Lyssning med hög volym under lång tid kan leda till bestående hörselskador.
- Låt behörig personal utföra service och reparationer och endast med originalreservdelar.

Produktbeskrivning

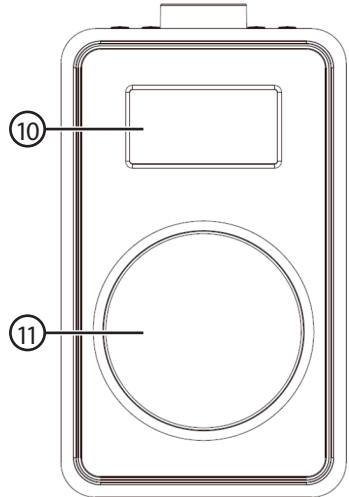
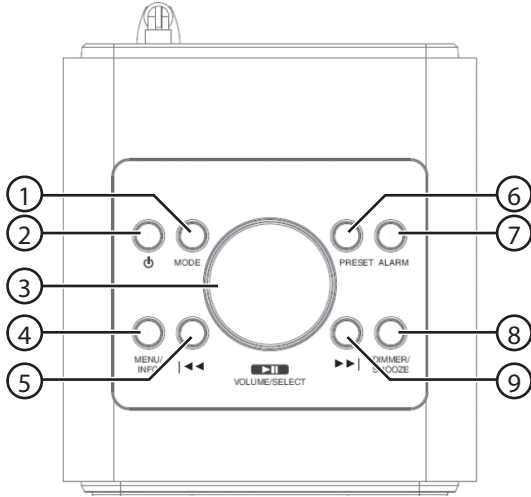

1. [MODE] Val av ljudkälla: FM-radio, DAB-radio, Bluetooth eller Auxiliary Input (ljudingång).
2. [På/av] På/av
3. [VOLUME/SELECT ►||] Volym, sök efter radiokanal, menyhantering, bekräfta, Bluetooth, play/pause.
4. [MENU/INFO] Håll in för meny, tryck kort för info och för att backa ur menyval.
5. [◀◀] Sök efter radiokanal nedåt i frekvensbandet, menyhantering, byt spår i Bluetooth-ansluten enhet.
6. [PRESET] Spara radiokanaler, välj sparad radiokanal.
7. [ALARM] Inställning av alarm 1 och 2.
8. [DIMMER/SNOOZE] Inställning av dimmerfunktion och snoozefunktion.
9. [▶▶] Sök efter radiokanal uppåt i frekvensbandet, menyhantering, byt spår i Bluetooth-ansluten enhet.

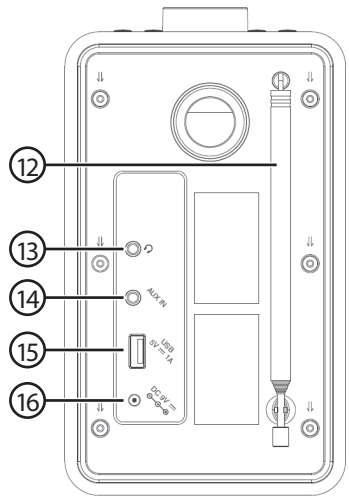

10. Display
11. Högtalare
12. Antenn
13. 3,5 mm-anslutning för hörlurar.
14. 3,5 mm AUX IN-anslutning för externa enheter.
15. USB-anslutning för laddning av externa enheter.
16. Anslutning för medföljande nätadapter.

Användning

På/av

1. Anslut nätadaptern till anslutningen (16) och till ett vägguttag.
2. När radion ansluts till elnätet sätts den i standbyläge. Displayen visar "Welcome to Digital Radio" ett ögonblick varefter klockan blinkar i displayen.
3. Klockan kommer att ställas in automatiskt om det finns FM- eller DAB-radiomottagning.

Obs! Om klockan inte ställs in automatiskt kan tidsinställning göras manuellt, se avsnitt *Inställning av tid och datum* nedan.

4. Slå på radion genom att trycka [**⏻**].
5. När radion slås på första gången startas en automatisk sökning efter DAB-radiokanaler.
6. Under sökningen visas "Scanning..." tillsammans med en indikator samt en siffra för hur många radiokanaler som hittats. När sökningen är klar väljer radion den först numeriskt hittade kanalen.



- **Obs!** Om inga radiokanaler hittas under sökningen visas "No DAB Station" i displayen. Därefter övergår radion till att visa DAB-menyn.
- Kontrollera att DAB-utsändningar finns i ditt geografiska område.
- Prova att rikta om antennen eller flytta enheten till en annan plats.
- Se avsnitt *DAB-menyn* för att göra en ny sökning.

Ljudinställning

Justera volymen genom att vrida [VOLUME/SELECT ▶||] (3).

Displaybelysning

Justera displayens bakgrundsbelysning genom att trycka upprepade gånger på [DIMMER/SNOOZE] (8). Välj mellan **Low**, **Medium**, **High** och **Off**.

Tidsinställning

Radion ställer automatiskt in tid och datum med hjälp av DAB- eller FM-radiosignal. Om radiosignalen är svag kan tid och datum behöva ställas in manuellt:

1. Tryck och håll in [MENU/INFO]. Tryck upprepade gånger på [◀◀] eller [▶▶] för att stega genom menyn.
2. Välj **System**. Tryck [VOLUME/SELECT ▶||] för att bekräfta.
3. Välj **Time**. Tryck [VOLUME/SELECT ▶||] för att bekräfta.
4. Välj **Set Time/Date**. Tryck [VOLUME/SELECT ▶||] för att bekräfta. Displayen visar "Set Time" och timmarna blinkar.
5. Ställ in timmar med [◀◀] eller [▶▶] och bekräfta med [VOLUME/SELECT ▶||].
6. Upprepa samma procedur för minuter, dag, månad och år. Bekräfta varje steg med [VOLUME/SELECT ▶||].

- När alla steg är genomförda sparas inställningarna och displayen visar "Time Saved".
- Tryck [MENU/INFO] kort för att återgå till normal display.

DAB-radio

Välj ljudkälla: Tryck [MODE] upprepade gånger tills "DAB" visas i displayen. Displayen visar därefter aktuell radiokanal.

Finns det inga radiokanaler lagrade i radion startas en automatisk sökning av DAB-kanaler.

Välja radiokanal

- Tryck [$\blacktriangleleft\blacktriangleleft$] eller [$\blacktriangleright\blacktriangleright$] för att välja en radiokanal i kanallistan. Displayen visar "Station list" och kanalnamn. Tryck [VOLUME/SELECT \blacktriangleright ||] för att bekräfta.
- Det finns möjlighet att spara upp till 10 kanaler i en favoritlista för att snabbt kunna välja kanal. Se avsnitt *Favoritlista* nedan.

Obs! Om radion flyttas till en ny plats eller om radiokanaler byter frekvens etc. så kan vissa lagrade kanaler bli otillgängliga. När radion inte hittar vald kanal visas "Service not available" i displayen. Se avsnitt *DAB-meny* för att göra en ny sökning och för att rensa kanallistan från otillgängliga radiokanaler.

DAB-meny

- I DAB-läge, tryck och håll in [MENU/INFO] för att komma till DAB-meny.
- Tryck upprepade gånger på [$\blacktriangleleft\blacktriangleleft$] eller [$\blacktriangleright\blacktriangleright$] för att stega genom menyn.
- Tryck [VOLUME/SELECT \blacktriangleright ||] för att välja vald meny/funktion.
- Tryck [MENU/INFO] för att backa tillbaka ett steg i menyn.

De inställningar som markeras med en asterisk visar aktuell inställning.

Följande menyer visas:

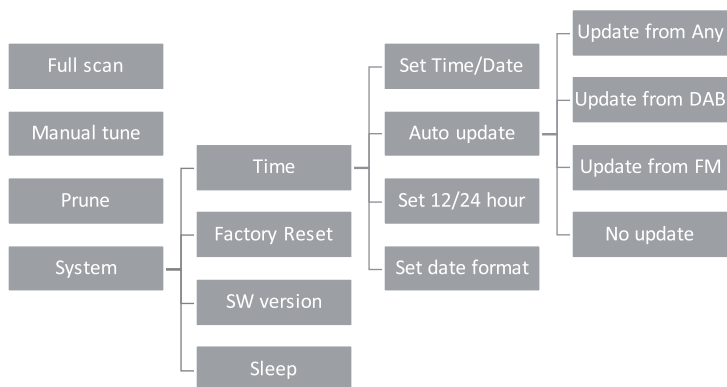

1. Full scan: Automatisk sökning efter DAB-radiokanaler.
 - Tryck [VOLUME/SELECT ►||] för att bekräfta. Radion startar en automatisk sökning av DAB-kanaler.
2. Manual tune: Manuell sökning av DAB-radiokanaler.
 - Tryck upprepade gånger på [◀◀] eller [▶▶] och välj **Manual tune**. Tryck [VOLUME/SELECT ►||] för att bekräfta. Displayen visar kanalnummer och frekvens.
 - Tryck upprepade gånger på [◀◀] eller [▶▶] för att manuellt välja kanal. Tryck [VOLUME/SELECT ►||] för att bekräfta.
3. Prune: Rensa kanallistan från otillgängliga radiokanaler.
 - Tryck [◀◀] eller [▶▶] för att välja **Yes** eller **No**. Tryck [VOLUME/SELECT ►||] för att bekräfta. **Yes** rensar kanallistan och **No** avbryter rensningen.
4. System: Välj mellan följande undermenyer:
 - Time: Inställning av tid och datum.
 - Factory Reset: Återställer radion till fabriksinställningar.
 - SW version: Visar aktuell mjukvara.
 - Sleep: Insomningstimer.

Time

Välj undermeny genom att trycka [◀◀] eller [▶▶] upprepade gånger. Tryck [VOLUME/SELECT ►||] för att bekräfta.

- Set Time/Date: ställ in tid och datum, se avsnitt *Tidsinställning* ovan.
- Auto update: har fyra undermenyer:
 - Update from Any (uppdatera tiden från DAB- eller FM-sändare).
 - Update from DAB (uppdatera tiden från DAB-sändare).
 - Update from FM (uppdatera tiden från FM-sändare).
 - No update (ingen automatisk uppdatering, ställ in tiden manuellt).
- Set 12/24 hour: ställ in 12- eller 24-timmars tidvisning.
- Set date format: ställ in datumformat (dag-månad-år/månad-dag-år).

Factory Reset

Återställning till fabriksinställningarna. Välj **No** (ingen återställning) eller **Yes** (återställning). Tryck [VOLUME/SELECT ►||] för att bekräfta.

SW version

Tryck [VOLUME/SELECT ►||] för att visa versionsinfo.

Sleep

Ställ in hur lång tid radion ska vara igång innan den automatiskt stängs av. Välj mellan: **Off** (av), **10**, **20**, **30**, **60**, **70**, **80** eller **90** min.

Ex.: Om tiden ställs in på 60 minuter visar displayen "S6" för att indikera att insomningstimeren är aktiverad.

Visningsalternativ (DAB-läge)

Tryck upprepade gånger på [MENU/INFO] för att visa information om enheten och aktuell radiokanal. Displayen visar:

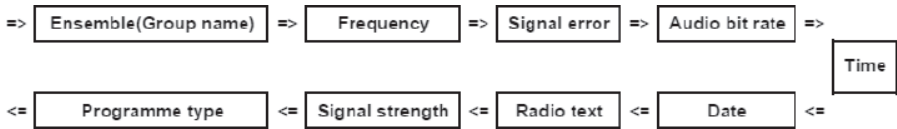

- Radio text: Visar textinformation som kanalen sänder ut.
- Signal strength: Visar kanalens signalstyrka.
- Programme type: Visar aktuell programtyp (genre).
- Ensemble: Visar gruppnamnet för de kanaler som sänder på samma frekvens.
- Frequency: Visar radiokanalens kanalnummer och frekvens.
- Signal error: Visar kanalens signalkvalitet.
- Audio bit rate: Visar ljudströmmens bithastighet.
- Time: Visar aktuell tid.
- Date: Visar aktuellt datum.

FM-radio

Välj ljudkälla: Tryck [MODE] upprepade gånger tills "FM" visas i displayen. Displayen visar därefter vald radiokanal/frekvens.

Inställning av radiokanal

1. Manuell inställning: Tryck upprepade gånger på [◀◀] eller [▶▶] för att stega uppåt eller nedåt i frekvensbandet.
2. Automatisk sökning: Håll in [◀◀], [▶▶] eller tryck [VOLUME/SELECT ▶|] kort för att automatisk söka efter nästa radiokanal. Sökningen stoppas när nästa kanal hittas.
Det finns möjlighet att spara upp till 10 kanaler i en favoritlista för att snabbt kunna välja kanal. Se avsnitt *Favoritlista* nedan.
3. Om vald radiokanal sänder ut RDS-information (Radio Data System) visas kanalens namn i displayen.

FM-meny

1. I FM-läge, håll in [MENU/INFO] för att komma till FM-meny.
2. Tryck upprepade gånger på [◀◀] eller [▶▶] för att stega genom meny.
3. Tryck [VOLUME/SELECT ▶|] för att välja vald meny/funktion.
4. Tryck [MENU/INFO] för att backa tillbaka ett steg i meny.

De inställningar som markeras med en asterisk visar aktuell inställning.

Följande
menyer visas:

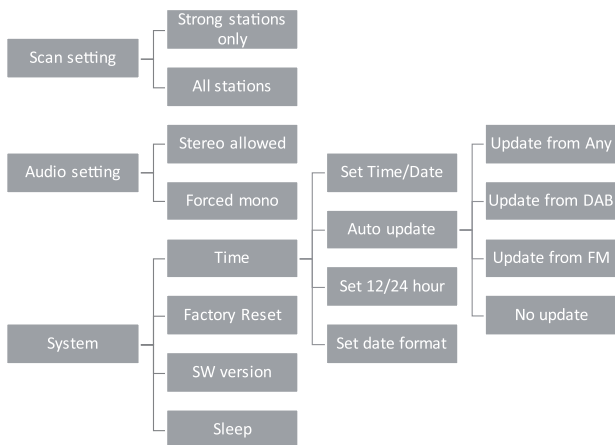

1. Scan setting: Välj känslighet vid sökning av FM-radiokanaler. Tryck [\ll] eller [\gg] för att välja mellan **Strong stations only** (låg känslighet) eller **All stations** (hög känslighet). Tryck [VOLUME/SELECT \blacktriangleright] för att bekräfta.
2. Audio setting: Välj om du vill ta emot stereoljud eller om du vill ta emot sändningen i mono. Vid dåliga mottagningsförhållanden kan monomottagning förbättra ljudkvaliteten. Tryck [\ll] eller [\gg] för att välja **Stereo allowed** eller **Forced mono**. Tryck [VOLUME/SELECT \blacktriangleright] för att bekräfta.
3. System: Välj mellan följande undermenyer:
 - Time: Inställning av tid och datum.
 - Factory Reset: Återställer radion till fabriksinställningar.
 - SW version: Visar aktuell mjukvara.
 - Sleep: Insomningstimer.

Time

Välj undermeny genom att trycka [\ll] eller [\gg] upprepade gånger. Tryck [VOLUME/SELECT \blacktriangleright] för att bekräfta.

- Set Time/Date: ställ in tid och datum, se avsnitt *Tidsinställning* ovan.
- Auto update: har fyra undermenyer:
 - Update from Any (uppdatera tiden från DAB- eller FM-sändare).
 - Update from DAB (uppdatera tiden från DAB-sändare).
 - Update from FM (uppdatera tiden från FM-sändare).
 - No update (ingen automatisk uppdatering, ställ in tiden manuellt).
- Set 12/24 hour: ställ in 12- eller 24-timmars tidvisning.
- Set date format: ställ in datumformat (dag-månad-år/månad-dag-år).

Factory Reset

Återställning till fabriksinställningarna. Välj **No** (ingen återställning) eller **Yes** (återställning). Tryck [VOLUME/SELECT ►||] för att bekräfta.

SW version

Tryck [VOLUME/SELECT ►||] för att visa versionsinfo.

Sleep

Ställ in hur lång tid radion ska vara igång innan den automatiskt stängs av. Välj mellan: **Off** (av), **10**, **20**, **30**, **60**, **70**, **80** eller **90** min.

Ex.: Om tiden ställs in på 60 minuter visar displayen "S6" för att indikera att insomningstimern är aktiverad.

Visningsalternativ (FM-läge)

Tryck upprepade gånger på [MENU/INFO] för att visa information om enheten och aktuell radiokanal.

Obs! Information om aktuell radiokanal visas endast om FM-kanalen sänder ut RDS-data.

Displayen visar:

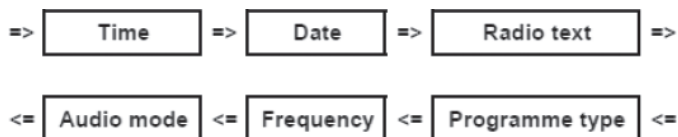

- Radio Text: Visar textinformation som kanalen sänder ut.
- Programme Type: Visar aktuell programtyp (genre).
- Frequency: Visar kanalens frekvens.
- Audio mode: Visar om sändningen tas emot i stereo eller mono.
- Time: Visar aktuell tid.
- Date: Visar aktuellt datum.

Favoritlista

I både DAB- och FM-läge kan du spara upp till 10 radiokanaler i en favoritlista för enkel åtkomst.

Obs! Det får inte gå längre tid än 5 sek mellan följande knapptryckningar eftersom radion annars återgår till föregående visningsläge.

Spara en radiokanal till favoritlistan

1. Välj den radiokanal du vill spara.
2. Håll in [PRESET] tills aktuell kanal blinkar i displayen.
3. Välj en kanalplats genom att trycka upprepade gånger på [◀◀] eller [▶▶].
4. Spara genom att trycka [VOLUME/SELECT ▶▶]. Displayen visar "Preset # stored".

Välja en radiokanal i favoritlistan

1. Tryck [PRESET]. Displayen visar "Preset Recall".
2. Tryck [◀◀] eller [▶▶] upprepade gånger för att stega i favoritlistan.
3. Välj en kanalplats och bekräfta med [VOLUME/SELECT ▶▶].

Om du väljer en kanalplats där ingen radiokanal finns sparad visas "Preset Empty" i displayen.

Externa enheter

Bluetooth

1. Välj ljudkälla: Tryck [MODE] upprepade gånger tills "Bluetooth" visas i displayen.
2. Kontrollera att ingen annan Bluetooth-enhet är ansluten till radion. "Disconnected" visas i displayen.
3. Aktivera Bluetooth på den enhet som ska paras ihop med radion.
4. När radion visas på din enhet, den heter **DAB X50**, väljer du den och ansluter den till din enhet. Se bruksanvisningen till din enhet om du är osäker.
5. När kontakt upprättats visar displayen "Connected".
6. Kontrollera uppspelningen från din enhet och från radion.

Obs! Om du ombeds att ange PIN-kod på din enhet anger du **0000** (4 nollor). På vissa enheter måste du dessutom godkänna anslutningen.

Ljudingång (AUX IN)

1. Anslut en extern ljudenhet till 3,5 mm ljudingången (14) på radions baksida.
2. Välj ljudkälla: Tryck [MODE] upprepade gånger tills "Auxiliary Input" visas i displayen.
3. Starta uppspelningen på din externa ljudenhet.
4. Justera volymen till önskad nivå.

Alarm

Ställa in alarm 1

1. Slå på radion.
2. Tryck [ALARM] en gång. Displayen visar "Alarm 1 Setup".
3. Tryck [VOLUME/SELECT ►||]. Displayen visar "Alarm 1 Wizard".
4. Ställ in alarmet genom att använda [|◀◀|] eller [▶▶|] och bekräfta varje steg med [VOLUME/SELECT ►||].
5. Gör i tur och ordning inställningar för:
 - On time (alarmtid): tim/min.
 - Duration (alarmlängd): **15**, **30**, **45**, **60** eller **90** min.
 - Source (alarmsignal): **buzzer** (signal), **DAB** eller **FM** (om DAB- eller FM-radio väljs uppmanas du också att välja radiokanal).
 - Välj när alarmet ska ljuda: **Daily** (dagligen), **Once** (en gång), **Weekends** (under helgen), **Weekdays** (på vardagar). Om du väljer **Once** (en gång) uppmanas du också att välja datum.
 - Volume (alarmvolym): Välj den volym du vill att alarmet ska nå upp till. Alarmet börjar med låg volym när det aktiveras och ökar gradvis volymen till inställd nivå.
 - Alarm On/Off: alarm på/av.

Ställa in alarm 2

1. Slå på radion genom att trycka [🔊].
2. Tryck [ALARM] två gånger. Displayen visar "Alarm 2 Setup".
3. Följ i övrigt stegen för alarm 1 ovan.

Snooze

Tryck [DIMMER/SNOOZE] när alarmet ljuder. Du kan genom att trycka upprepade gånger välja snoozetid **5**, **10**, **15** eller **30** minuter. Snoozetiden räknas ner i displayen för den tid du valt.

Stänga av alarmet

Tryck [🔊] för att stänga av ljudande alarm.

Aktivera/avaktivera inställda alarm

I på-läge:

1. Välj vilket alarm som ska aktiveras eller avaktiveras genom att trycka [ALARM] upprepade gånger.
2. Tryck [|◀◀|] eller [▶▶|] upprepade gånger för att välja **On** (aktivera) eller **Off** (avaktivera). Bekräfta med [SELECT].

I standby-läge:

Tryck [ALARM] upprepade gånger för att aktivera/avaktivera respektive alarm.

Skötsel och underhåll

- Torka av radion med en torr, mjuk trasa vid behov.
- Ta ut nätadaptern ur vägguttaget och förvara radion torrt och dammfritt om den inte ska användas under en längre period.

Felsökningsschema

Radion går inte att slå på.	<ul style="list-style-type: none"> • Kontrollera att nätadaptern och kabeln är hela och oskadade. • Kontrollera att nätadaptern och kabeln är ordentligt anslutna till vägguttaget och till radion. • Finns det ström i vägguttaget?
Inget ljud från högtalare eller anslutna hörlurar.	<ul style="list-style-type: none"> • Kontrollera volymen. • Kontrollera att inga hörlurar är anslutna till 3,5 mm-ingången. Högtalaren stängs av när hörlurarna ansluts. • Kontrollera att hörlurarna och kabeln är hela och ordentligt anslutna till radion.
Inget ljud från anslutna externa enheter.	<ul style="list-style-type: none"> • Kontrollera att rätt ljudkälla är vald. • Kontrollera volymen, både på radion och på din anslutna enhet. <p>Om du anslutit via Bluetooth</p> <ul style="list-style-type: none"> • Försäkra dig om att Bluetooth-anslutningen är korrekt utförd. • Prova att spela upp musik från Bluetooth-enheten utan att den är ansluten till radion för att försäkra dig om att den fungerar. <p>Tänk på att</p> <ul style="list-style-type: none"> • Annan befintlig trådlös utrustning kan påverka räckvidden negativt. Räckvidden påverkas också av vilka hinder som finns mellan sändaren och mottagaren (t.ex. dämpar en betongvägg signalen avsevärt mer än en gipsvägg). <p>Om du anslutit via ljudingången (AUX IN)</p> <ul style="list-style-type: none"> • Kontrollera att kabeln är hel och ordentligt ansluten till radion (14) och till din externa enhet. • Kontrollera att rätt ljudkälla är vald (Auxiliary Input).
Dålig eller ingen radio-mottagning. Den automatiska FM-sökningen fungerar inte.	<ul style="list-style-type: none"> • Se till att antennen är helt utdragen. • Prova att ändra antennens läge. • Flytta radion till en annan plats.
Om radion på annat sätt fungerar onormalt.	<ul style="list-style-type: none"> • Gör en återställning till fabriksinställningarna. Se avsnittet <i>FM-/DAB-meny</i> ovan.

Avfallshantering

Denna symbol innebär att produkten inte får kastas tillsammans med annat hushållsavfall. Detta gäller inom hela EU. För att förebygga eventuell skada på miljö och hälsa, orsakad av felaktig avfallshantering, ska produkten lämnas till återvinning så att materialet kan tas omhand på ett ansvarsfullt sätt. När du lämnar produkten till återvinning, använd dig av de returhanteringssystem som finns där du befinner dig eller kontakta inköpsstället. De kan se till att produkten tas om hand på ett för miljön tillfredställande sätt.



Specifikationer

Radio

Frekvensområde	FM: 87,5–108 MHz, DAB: 174–240 MHz
Strömförbrukning	18 W
Strömförbrukning standby	< 1 W
Bluetooth-räckvidd	Ca 8 m
Användningstemperatur	5–35 °C
Mått	135 × 230 × 135 mm
Vikt	1,5 kg

Nätadapter

In	100–240 V AC, 50/60 Hz, 0,8 A
Ut	9 V, 2,0 A 

DAB+/FM-radio med Bluetooth

Art.nr 38-8182 Modell DAB X50

Les brukerveiledningen grundig før produktet tas i bruk og ta vare på den for framtidig bruk. Vi reserverer oss mot ev. feil i tekst og bilde, samt forandringer av tekniske data. Ved tekniske problemer eller spørsmål, ta kontakt med vårt kundesenter. (Se opplysninger om kundesenteret i denne bruksanvisningen).

Sikkerhet

- Produktet må ikke demonteres eller forandres på. Farlig spenning ligger ubeskyttet på visse komponenter under produktets deksel. Kontakt med disse kan føre til brann eller elektriske støt.
- Produktet er kun beregnet for innendørs bruk.
- Utsett aldri produktet for høye temperaturer, fuktighet, støvete omgivelser, sterke vibrasjoner eller støt.
- Plasser ikke produktet slik at det kan komme i kontakt med vann eller annen væske. Plasser aldri produktet nær gjenstander som kan forårsake at væske skylles over produktet.
- Radioen må ikke tildekkes. Tilstrekkelig ventilasjon, med en minsteavstand på ca. 10 cm mellom produktet og omliggende flater, er nødvendig, for å forhindre at anlegget blir for varm.
- Produktet gjøres strømløst ved å trekke strømadapteren ut av strømuttaket. Strømadapteren må alltid være lett tilgjengelig.
- Produktets på/av-knapp bryter ikke strømmen fra strømnettet.
- Beskytt hørselen din. Høyt volum over tid kan føre til varige hørselsskader.
- La profesjonelle fagfolk utføre service og reparasjoner. Benytt kun originale reservedeler.

Produktbeskrivelse

Norsk

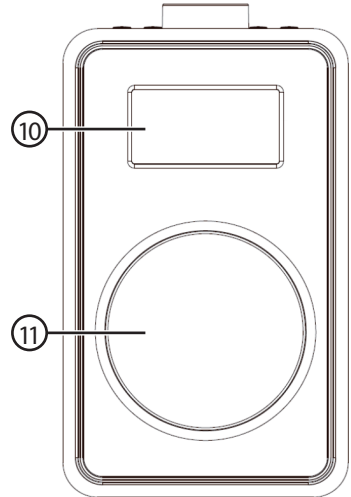
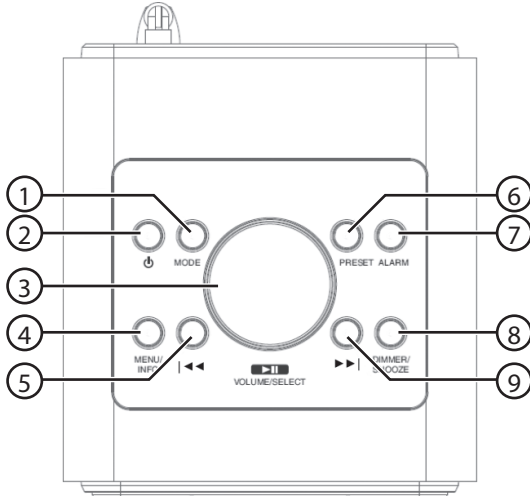

1. [MODE] Valg av lydkilde: FM-radio, DAB-radio, Bluetooth eller Auxiliary Input (lydingang).
2. [⏻] På/av
3. [VOLUME/SELECT ▶||] Volum, søk etter radiokanal, menybehandling, bekrefte, Bluetooth, play/pause.
4. [MENU/INFO] Hold inne for å få opp menyen, trykk kort for info og for å gå ut av menyvalg.
5. [◀◀] Søk etter radiokanal nedover i frekvensbåndet, menybehandling, skifte spor i Bluetooth-tilkoblet enhet.
6. [PRESET ALARM] Lagre radiokanaler, velg lagret radiokanal.
7. [ALARM] Innstilling av alarm 1 og 2.
8. [DIMMER/SNOOZE] Innstilling av dimmerfunksjon og snoozefunksjon.
9. [▶▶] Søk etter radiokanal nedover i frekvensbåndet, menybehandling, skifte spor i Bluetooth-tilkoblet enhet.

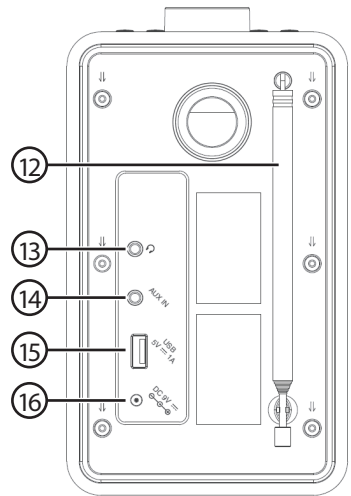

10. Display
11. Høyttaler
12. Antenne
13. Uttak for hodetelefoner (3,5 mm).
14. 3,5 mm AUX-in-tilkobling for eksterne enheter.
15. USB-uttak for lading av eksterne enheter
16. Uttak for medfølgende strømadapter.

Bruk

På/Av

1. Koble strømadapteren til uttaket (16) og et strømuttak.
2. Når radioen kobles til strømmettet vil den stilles i standbymodus. Displayet viser «Welcome to Digital Radio», deretter blinker klokken i displayet.
3. Klokken vil bli stilt inn automatisk dersom det er FM- eller DAB-radiomottak.
Obs! Hvis klokken ikke stilles inn automatisk kan tidsinnstillingen gjøres manuelt, se avsnittet *Innstilling av tid og dato* nedenfor.
4. Slå på radioen ved å trykke på [⏻].
5. Når radioen skrur på for første gang vil den automatisk søke etter DAB-radiokanaler.

6. Under autoskanning vises «Scanning...» sammen med en indikator, i tillegg til at den oppgir hvor mange radiokanaler som er funnet. Når skanningen er fullført velger radioen den første stasjonen i numerisk rekkefølge.



- **Obs!** Hvis den ikke finner noen DAB-radiostasjoner vil «No DAB Station» vises i displayet. Deretter går radioen tilbake til å vise DAB-menyen.
- Kontroller at det er DAB-sendinger i ditt geografiske område.
- Prøv å dreie på antennen eller flytt på hele radioen hvis mottaksforholdene er dårlige.
- Se avsnittet *DAB-meny* for å foreta et nytt søk.

Innstilling av lyd

Juster volumet ved å skru på [VOLUME/SELECT ▶||] (3).

Displaybelysning

Juster bakgrunnsbelysningen på displayet ved å trykke gjentatte ganger på [SNOOZE/DIMMER]. Velg mellom **Low**, **Medium**, **High** og **Off**.

Tidsinnstilling

Radioen stiller automatisk inn tid og dato med hjelp av DAB- eller FM-radiosignaler. Hvis det er svake radiosignaler kan det hende at tid og dato må stilles inn manuelt:

1. Trykk og hold [MENU/INFO] inne. Trykk gjentatte ganger på [◀◀] eller [▶▶] for å bevege deg innenfor menyen.
2. Velg **System**. Trykk [VOLUME/SELECT ▶||] for å bekrefte.
3. Velg **Time**. Trykk [VOLUME/SELECT ▶||] for å bekrefte.
4. Velg **Set Time/Date**. Trykk [VOLUME/SELECT ▶||] for å bekrefte. Displayet viser «Set Time» og timene blinker.
5. Still inn timer med [◀◀] eller [▶▶] og bekreft med [VOLUME/SELECT ▶||].
6. Gjenta den samme prosedyren for minutter, dag, måned og år. Bekreft hvert trinn med [SELECT/SELECT ▶||].

- Når alle trinn er gjennomført vil innstillingene bli lagret og displayet viser «Time Saved».
- Trykk på [MENU/INFO] for å gå tilbake til normaldisplay.

DAB-radio

Velg lydkilde: Trykk på [MODE] gjentatte ganger til «DAB» vises i displayet. Deretter vil den valgte radiostasjonen vises i displayet.

Hvis det ikke er noen lagrede radiokanaler i radioen startes en automatisk søking av DAB-kanaler.

Velg radiokanal

- Trykk [◀◀] eller [▶▶] for å velge en radiokanal i kanallisten. Displayet viser «Station list» og kanalnavn. Trykk [VOLUME/SELECT ▶|] for å bekrefte.
- Hele 10 kanaler kan lagres i favorittlisten så man seinere kan velge en av disse raskt. Se avsnitt *Liste over favoritter* nedenfor.

Obs! Når radioen flyttes på eller kanaler skifter frekvens etc. kan enkelte av dine lagrede kanaler bli utilgjengelige. Når det er kanaler radioen ikke finner vil «Service not available» komme opp på displayet. Se avsnitt *DAB-meny* for å foreta et nytt søk og for å rense kanallisten fra utilgjengelige radiokanaler.

DAB-meny

- Trykk på [MENU/INFO] i DAB-modus for å komme til DAB-menyen.
- Trykk gjentatte ganger på [◀◀] eller [▶▶] for å bevege deg innenfor menyen.
- Trykk [VOLUME/SELECT ▶|] for å starte valgt meny/funksjon.
- Trykk [MENU/INFO] for å gå et skritt tilbake i menyen.

De innstillingene som markeres med en asterisk viser aktuell innstilling.

Følgende
menyer
kommer opp:

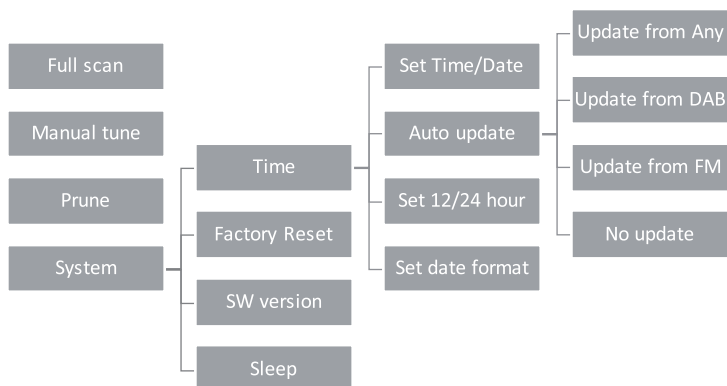

1. Full scan: Automatisk søking etter DAB-radiokanaler.
 - Trykk [VOLUME/SELECT ►||] for å bekrefte. Radioen starter automatisk søk etter DAB-kanaler.
2. Manual tune: Manuell søking etter DAB-radiokanaler.
 - Trykk gjentatte ganger på [◀◀] eller [▶▶] og velg **Manual tune**. Trykk [VOLUME/SELECT ►||] for å bekrefte. Displayet viser kanalnummer og frekvens.
 - Trykk gjentatte ganger på [◀◀] eller [▶▶] for å velge kanal manuelt. Trykk [VOLUME/SELECT ►||] for å bekrefte.
3. Prune: Rens kanallisten fra utilgjengelige radiokanaler.
 - Trykk på [◀◀] eller [▶▶] for å velge **Yes** eller **No**. Trykk [VOLUME/SELECT ►||] for å bekrefte. **Yes** renser kanallisten og **No** avbryter rensingen.
4. System: Velg mellom følgende undermenyer:
 - Time: Innstilling av tid og dato.
 - Factory Reset: Stille radioen tilbake til fabrikkinnstillingene.
 - SW versjon: Viser aktuell software.
 - Sleep: Innsøvingstimer.

Time

Velg undermeny ved å trykke på [◀◀] eller [▶▶] gjentatte ganger. Trykk på [VOLUME/SELECT] for å bekrefte.

- Set Time/Date: still inn tid og dato, se avsnitt *Tidsinnstilling* ovenfor.
- Auto update har fire undermenyer:
 - Update from Any (oppdater tiden fra DAB- eller FM-sender).
 - Update from DAB (oppdater tiden fra DAB-sender).
 - Update from DAB (oppdater tiden fra FM-sender).
 - No update (ingen automatisk oppdatering, still inn tiden manuelt).
- Set 12/24 hour: still inn 12- eller 24-timers tidsvisning.
- Set date format: still inn datoformat (dag-måned-år/måned-dag-år).

Factory Reset

Stille tilbake til fabrikkinnstillingene. Velg **No** (ingen tilbakestilling) eller **Yes** (tilbakestilling). Trykk [VOLUME/SELECT ►||] for å bekrefte.

SW versjon

Trykk [VOLUME/SELECT ►||] for å vise info.

Sleep

Still inn hvor lang tid radioen skal stå på før den automatisk stenges. Velg mellom: **Off** (av), **10**, **20**, **30**, **60**, **70**, **80** eller **90** min.

Eks. Hvis tiden stilles inn på 60 minutter viser displayet «S6» for å indikere at innsøvingstimeren er aktivert.

Visningsalternativ (DAB-modus)

Trykk gjentatte ganger på [MENU/INFO] for å vise informasjon om enheten og aktuell radiostasjon. Displayet viser:

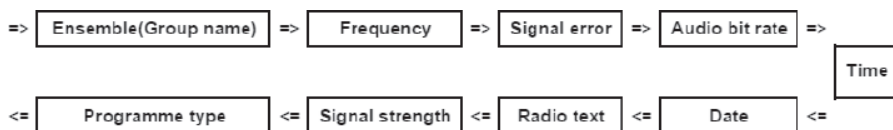

- Radio text: Viser tekstinformasjon som kanalen sender ut.
- Signal strength: Viser kanalens signalstyrke.
- Programme type: Viser aktuell programtype (genre).
- Ensemble: Viser gruppenavn på de kanalene som sender på samme frekvens.
- Frequency: Viser radioens kanalnummer og frekvens.
- Signal error: Viser kanalens signalkvalitet.
- Audio Bit Rate: Viser lydstrømmens bit-hastighet.
- Time: Viser aktuelt klokkeslett.
- Date: Viser aktuell dato.

FM-radio

Velg lydkilde: Trykk på [MODE] gjentatte ganger til «FM» vises i displayet. Deretter vil den valgte stasjonen/frekvensen vises i displayet.

Innstilling av radiokanal

1. Manuell innstilling: Trykk gjentatte ganger på [◀◀] eller [▶▶] for å gå opp eller ned på frekvensbåndet.
2. Automatisk søk: Hold [◀◀], [▶▶] inne eller trykk [VOLUME/SELECT ▶▶] inne for å søke automatisk etter neste kanal. Søket stopper når radioen finner en kanal. Hele 10 kanaler kan lagres i favorittlisten så man seinere kan velge en av disse raskt. Se avsnitt *Liste over favoritter* nedenfor.
3. Hvis den valgte radiokanalen sender ut RDS-informasjon (Radio Data System) vises kanalens navn i displayet.

FM-meny

1. Trykk på [MENU/INFO] i FM-modus for å komme til FM-menyen.
2. Trykk gjentatte ganger på [◀◀] eller [▶▶] for å bevege deg innenfor menyen.
3. Trykk [VOLUME/SELECT ▶▶] for å starte valgt meny/funksjon.
4. Trykk [MENU/INFO] for å gå et skritt tilbake i menyen.

De innstillingene som markeres med en asterisk viser aktuell innstilling.

Følgende menyer kommer opp:

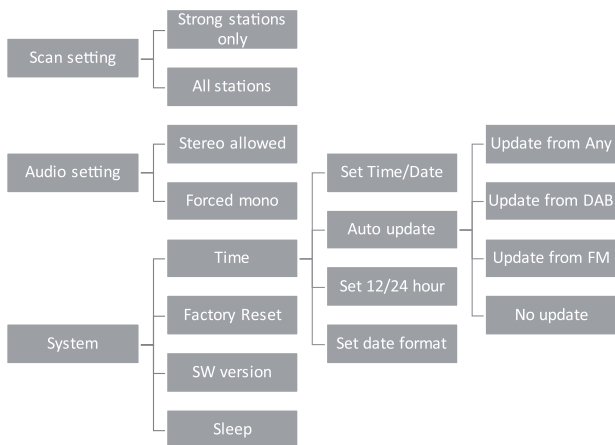

1. Scan setting: Velg følsomhet ved søking av FM-radiokanaler. Trykk [◀◀] eller [▶▶] for å velge mellom **Strong stations only** (lav følsomhet) eller **All stations** (høy følsomhet). Trykk [VOLUME/SELECT ▶] for å bekrefte.
2. Audio setting: Velg om du vil ta imot sendinger i stereo eller mono. Ved dårlige mottaksforhold kan monomottak forbedre lyd kvaliteten. Trykk på [◀◀] eller [▶▶] for å velge **Stereo allowed** eller **Forced mono**. Trykk [VOLUME/SELECT ▶] for å bekrefte.
3. System: Velg mellom følgende undermenyer:
 - Time: Innstilling av tid og dato.
 - Factory Reset: Stille radioen tilbake til fabrikkinnstillingene.
 - SW versjon: Viser aktuell software.
 - Sleep: Innsøvingstimer.

Time

Velg undermeny ved å trykke på [◀◀] eller [▶▶] gjentatte ganger. Trykk på [VOLUME/SELECT ▶] for å bekrefte.

- Set Time/Date: still inn tid og dato, se avsnitt *Tidsinnstilling* ovenfor.
- Auto update har fire undermenyer:
 - Update from Any (oppdater tiden fra DAB- eller FM-sender).
 - Update from DAB (oppdater tiden fra DAB-sender).
 - Update from DAB (oppdater tiden fra FM-sender).
 - No update (ingen automatisk oppdatering, still inn tiden manuelt).
- Set 12/24 hour: still inn 12- eller 24-timers tidsvisning.
- Set date format: still inn datoformat (dag-måned-år/måned-dag-år).

Factory Reset

Stille tilbake til fabrikkinnstillingene. Velg **No** (ingen tilbakestilling) eller **Yes** (tilbakestilling). Trykk [VOLUME/SELECT ►||] for å bekrefte.

SW versjon

Trykk [VOLUME/SELECT ►||] for å vise info.

Sleep

Still inn hvor lang tid radioen skal stå på før den automatisk stenges. Velg mellom: **Off** (av), **10, 20, 30, 60, 70, 80** eller **90** min.

Eks. Hvis tiden stilles inn på 60 minutter viser displayet «S6» for å indikere at innsovningstimeren er aktivert.

Visningsalternativ (FM-modus)

Trykk gjentatte ganger på [MENU/INFO] for å vise informasjon om enheten og aktuell radiostasjon.

Obs! Informasjon om aktuell radiokanal vises kun hvis FM-kanalen sender RDS-data.

Displayet viser:



- Radio Text: Viser tekstinformasjon som kanalen sender ut.
- Programme Type: Viser aktuell programtype (genre).
- Frequency: Viser kanalens frekvens.
- Audio mode: Viser om sendingen mottas i stereo eller mono.
- Time: Viser aktuelt klokkeslett.
- Date: Viser aktuell dato.

Liste over favoritter

Både i DAB- og FM-modus kan 10 favorittstasjoner lagres, for enkelt å finne dem igjen.

Obs! Det må ikke gå lengre tid enn 5 sekunder mellom følgende knappetrykk. Hvis det gjør det vil radioen gå tilbake til foregående visningsmodus.

Velg en radiokanal til favorittlisten

1. Velg den radiokanalen du vil lagre.
2. Hold [PRESET] inne til aktuell kanal blinker på skjermen.
3. Velg en kanalplass ved å trykke gjentatte ganger på [◀◀] eller [▶▶].
4. Trykk på [VOLUME/SELECT ▶II] for å lagre. Displayet viser «Preset # stored».

Velg en radiokanal fra listen over favoritter

1. Trykk [PRESET]. Displayet viser «Preset Recall».
2. Trykk på [◀◀] eller [▶▶] gjentatte ganger for å gå til listen over favoritter.
3. Velg en kanalplass og bekreft med [VOLUME/SELECT ▶II].

Hvis du velger en kanalplass der det ikke er noen kanal lagret vil displayet vise «Preset Empty».

Eksterne enheter

Bluetooth

1. Velg lydkilde: Trykk på [MODE] gjentatte ganger til «Bluetooth» vises i displayet.
2. Kontroller at ingen annen Bluetooth-enhet er koblet til radioen. «Disconnected» vises i displayet.
3. Aktiver Bluetooth på den enheten som skal pares med radioen.
4. Når spillkontrollen vises på enheten din, den heter **DAB X50**, så velger du den og kobler den til enheten. Les bruksanvisningen til enheten din hvis du er usikker.
5. Når kontakten opprettes viser displayet «Connected».
6. Kontroller avspillingen fra enheten din og fra radioen.

Obs! Hvis du blir bedt om å oppgi PIN-kode på enheten, så oppgi **0000** (4 nuller). På enkelte enheter må man også godkjenne tilkoblingen.

Lydingang (AUX IN)

1. Koble en ekstern lydenhet til 3,5 mm lydingangen (14) på baksiden av radioen.
2. Velg lydkilde: Trykk [MODE] gjentatte ganger til «Auxiliary Input» vises i displayet.
3. Start avspillingen fra den eksterne lydenheten.
4. Juster volumet til ønsket nivå.

Alarm

Stille inn alarm 1

1. Slå på radioen.
2. Trykk [ALARM] en gang. Displayet viser «Alarm 1 Setup».
3. Trykk [VOLUME/SELECT ►||]. Displayet viser «Alarm 1 Wizard».
4. Still inn alarmer ved å bruke [◀◀] eller [►►] og bekrefte hvert trinn med [VOLUME/SELECT ►||].
5. Foreta innstillinger for følgende i denne rekkefølgen:
 - On time (alarmtid): timer/min.
 - Duration (alarmlengde): **15, 30, 45, 60** eller **90** min.
 - Source (alarmsignal): **buzzer** (signal), **DAB** eller **FM** (om DAB- eller FM-radio blir valgt vil du også oppmuntres til å velge radiokanal).
 - Velg når alarmer skal varsle: **Daily** (daglig), **Once** (én gang), **Weekends** (i helgen), **Weekdays** (på hverdager). Hvis du velger **Once** (én gang) vil du også bli oppfordret til å velge dato.
 - Volume (alarmvolum): Velg det volumet du vil at alarmer skal nå. Alarmer starter med lavt volum og aktiveres og øker gradvis volumet til det nivået du har stilt det inn på.
 - Alarm On/Off: alarm på/av.

Stille inn alarm 2

1. Slå på radioen ved å trykke på [⏻].
2. Trykk på [ALARM] to ganger. Displayet viser «Alarm 2 Setup».
3. Følg framgangsmåten for alarm 1, ovenfor.

Snooze

Trykk [DIMMER/SNOOZE] når alarmer utløses. Ved å trykke gjentatte ganger kan du velge snoozetid på **5, 10, 15** eller **30** minutter. Snoozetidens nedtelling for den tiden du har valgt vises i displayet.

Skru av alarmer

Trykk inn [⏻] slik at alarmer stopper.

Aktiver/deaktiver alarmer

I på-modus:

1. Velg hvilken alarm som skal aktiveres eller deaktiveres ved å trykke på [ALARM] gjentatte ganger.
2. Trykk [◀◀] eller [►►] gjentatte ganger for å velge **On** (aktivere) eller **Off** (deaktivere). Bekreft med [SELECT].

I Standby-modus:

Trykk på [ALARM] gjentatte ganger for å aktivere/deaktivere respektive alarm.

Stell og vedlikehold

- Tørk av radioen med en tørr, myk klut ved behov.
- Trekk strømadapteren ut av strømuttaket hvis produktet ikke skal brukes på en stund, og oppbevar den tørt og støvfritt.

Feilsøking

Det går ikke å skru på apparatet.	<ul style="list-style-type: none">• Kontroller at strømadapter og kabler er hele og ikke skadet.• Kontroller at strømadapteren og ledningen er riktig koblet til, både til strømuttaket og radioen.• Er det strøm i strømuttaket?
Ingen lyd fra høyttalerne eller tilkoblede hodetelefoner.	<ul style="list-style-type: none">• Kontroller volumet.• Kontroller at det ikke er koblet til noen hodetelefoner i 3,5 mm-uttaket. Radioens høyttaler dempes automatisk, når hodetelefonene kobles til.• Kontroller at hodetelefonene og kabelen er hele og ordentlig koblet til radioen.
Ingen lyd fra tilkoblede eksterne enheter.	<ul style="list-style-type: none">• Kontroller at det er valgt riktig lydkilde.• Kontroller volumet både på radioen og den tilkoblede enheten. <p>Hvis du har koblet til via Bluetooth</p> <ul style="list-style-type: none">• Påse at Bluetooth-koblingene er riktig utført.• Forsøk å spille av musikk fra Bluetooth-enheten uten at den er koblet til radioen, for å forsikre deg om at den fungerer. <p>Husk</p> <ul style="list-style-type: none">• Annet trådløst utstyr kan påvirke rekkevidden negativt. Hindringer kan også påvirke kontakten (rekkevidden) mellom sender og mottaker. En betongvegg kan f.eks. dempe signalene dramatisk i forhold til hva en gipsvegg gjør. <p>Hvis du har koblet til via lydinngangen (AUX IN)</p> <ul style="list-style-type: none">• Sjekk at kabelen er hel og riktig tilkoblet både til radioen (14) og den eksterne enheten.• Kontroller at det er valgt riktig lydkilde (Auxiliary Input).
Dårlig eller ingen radiosignalmottak. Den automatiske FM-søkingen fungerer ikke.	<ul style="list-style-type: none">• Påse at antennen er trukket helt ut.• Forsøk med å endre posisjon på antennen.• Flytt radioen til en annen plass.
Hvis radioen på noen måte skulle fungere unormalt.	<ul style="list-style-type: none">• Still tilbake til fabrikkinnstillingene. Se avsnittet <i>FM-/DAB-meny</i> ovenfor.

Avfallshåndtering

Symbolet viser til at produktet ikke skal kastes sammen med husholdningsavfallet. Dette gjelder innenfor EØS-området.

For å forebygge eventuelle skader på helse og miljø som følge av feil håndtering av avfall, skal produktet leveres til gjenvinning, slik at materialet blir tatt hånd om på en ansvarsfull måte. Benytt miljøstasjonene eller ta kontakt med forhandler. De vil ta hånd om produktet på en miljømessig tilfredsstillende måte.



Spesifikasjoner

Radio

Frekvensområde	FM: 87,5–108 MHz, DAB: 174–240 MHz
Strømforbruk	18 W
Strømforbruk standby	<1 W
Bluetooth-rekkevidde	ca. 8 m
Brukstemperatur	5–35 °C
Mål	135 × 230 × 135 mm
Vekt	1,5 kg

Strømadapter

Inn	100–240 V AC, 50/60 Hz, 0,8 A
Ut	9 V, 2,0 A

DAB+/UKW-Radio mit Bluetooth

Art.Nr. 38-8182 Modell DAB X50

Vor Inbetriebnahme die Bedienungsanleitung vollständig durchlesen und für künftigen Gebrauch aufbewahren. Irrtümer, Abweichungen und Änderungen behalten wir uns vor. Bei technischen Problemen oder anderen Fragen freut sich unser Kundenservice über eine Kontaktaufnahme (Kontakt siehe Rückseite).

Sicherheitshinweise

- Das Gerät nicht demontieren oder technisch verändern. Unter dem Gehäuse des Produktes befinden sich nicht isolierte Komponenten mit gefährlicher Stromspannung. Kontakt mit diesen kann zu elektrischem Schlag oder Feuer führen.
- Das Produkt ist nur zur Verwendung in Innenräumen geeignet.
- Das Gerät niemals hohen Temperaturen, staubiger Umgebung oder starken Erschütterungen aussetzen.
- Das Gerät immer so aufstellen, dass es nicht in Wasser oder andere Flüssigkeiten fallen kann. Niemals Gegenstände mit Flüssigkeiten (z. B. Blumenvase oder Getränk) auf das Produkt stellen.
- Das Produkt nicht zudecken. Sicherstellen, dass auf allen Seiten mindestens 10 cm Platz für eine ausreichende Belüftung ist.
- Der Stromfluss zum Gerät wird erst unterbrochen, wenn der Netzstecker gezogen ist. Den Netzstecker immer leicht zugänglich lassen.
- Der Ein-/Ausschalter des Produktes unterbricht nicht die Verbindung zur Netzspannung.
- Gehörschäden vermeiden. Das Gehör kann permanent geschädigt werden, wenn es über längere Zeit einer hohen Lautstärke ausgesetzt wird.
- Service und Reparaturarbeiten nur von qualifiziertem Fachpersonal und mit Original-Ersatzteilen ausführen lassen.

Produktbeschreibung

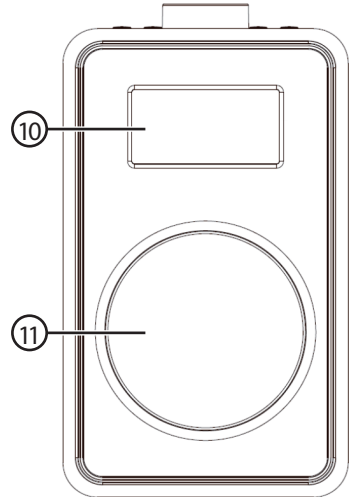
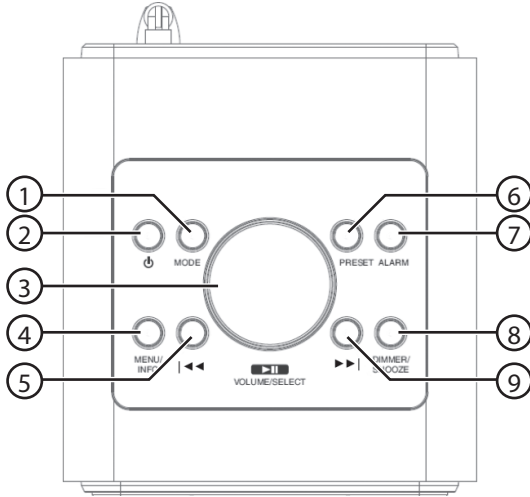

1. [MODE] Audioquelle wählen: UKW-Radio, DAB-Radio, Bluetooth oder Auxiliary Input (Audioeingang).
2. [⏻] Ein/Aus
3. [VOLUME/SELECT ▶||] Lautstärke, Sendersuche, Menüsteuerung, Bestätigen, Bluetooth, Play/Pause.
4. [MENU/INFO] Gedrückt halten für Menü, kurz drücken für Information und um die Menüwahl zu verlassen.
5. [◀◀] Sendersuche im Frequenzband abwärts, Menüsteuerung, Titelwechsel für über Bluetooth angeschlossenes Gerät.
6. [PRESET] Sender speichern, gespeicherten Sender auswählen.
7. [ALARM] Einstellen von Wecker 1 und 2.
8. [DIMMER/SNOOZE] Dimmer- und Snooze-Funktion einstellen.
9. [▶▶] Sendersuche im Frequenzband aufwärts, Menüsteuerung, Titelwechsel für über Bluetooth angeschlossenes Gerät.
10. Display
11. Lautsprecher
12. Antenne
13. 3,5-mm-Anschluss für Kopfhörer.
14. AUX IN 3,5-mm-Anschluss für externe Geräte.
15. USB-Ladeausgang für externe Geräte.
16. Buchse für mitgeliefertes Netzteil.

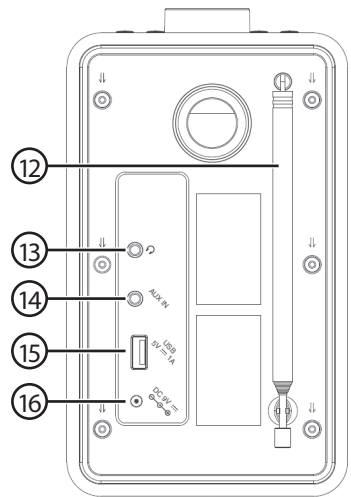

Bedienung

Ein/Aus

1. Das Netzteil an den Anschluss (16) und an eine Steckdose anschließen.
2. Wird das Gerät an den Strom angeschlossen, startet es im Standby-Modus. Das Display zeigt „Welcome to Digital Radio“ an, danach blinkt die Uhrzeit auf dem Display.
3. Wenn ein Zeitsignal über UKW oder DAB empfangen werden kann, stellt sich die Uhrzeit automatisch ein.

Hinweis: Wenn die Uhrzeit nicht automatisch eingestellt wird, kann sie manuell eingestellt werden, siehe Abschnitt *Einstellen von Zeit und Datum* weiter unten.

4. Um das Gerät ein- oder auszuschalten, auf [⏻] drücken.
5. Wird das Radio zum ersten Mal eingeschaltet, startet der DAB-Sendersuchlauf automatisch.
6. Während des Sendersuchlaufs wird „Scanning...“ und eine Anzeige sowie die Anzahl der gefundenen Sender angezeigt. Nach dem Sendersuchlauf wählt das Radio den Sender mit der niedrigsten Sendernummer.



- **Hinweis:** Wurden keine Radiosender gefunden, zeigt das Display „No DAB Station“ an. Danach kehrt das Radio zur Anzeige des DAB-Menüs zurück.
- Sicherstellen, dass es im geografischen Umfeld DAB-Sendungen gibt.
- Die Antenne probeweise neu ausrichten oder das Gerät anderswo aufstellen.
- Siehe Abschnitt *DAB-Menü*, um einen neuen Sendersuchlauf zu starten.

Lautstärke einstellen

Um die Lautstärke einzustellen, [VOLUME/SELECT ▶||] (3) drehen.

Hintergrundbeleuchtung

Die Hintergrundbeleuchtung des Displays kann durch mehrmaliges Drücken auf [DIMMER/SNOOZE] (8) geändert werden. Auswahl zwischen **Low**, **Medium**, **High** und **Off**.

Einstellen von Zeit und Datum

Das Gerät stellt Uhrzeit und Datum automatisch mithilfe des DAB- oder UKW-Radio-signals ein. Bei schlechtem Empfang muss Zeit und Datum evtl. manuell eingestellt werden.

1. [MENU/INFO] gedrückt halten. Mehrmals auf [◀◀] oder [▶▶] drücken, um durch das Menü zu navigieren.
2. **System** wählen. Mit [VOLUME/SELECT ▶||] bestätigen.
3. **Time** wählen. Mit [VOLUME/SELECT ▶||] bestätigen.
4. **Set Time/Date** wählen. Mit [VOLUME/SELECT ▶||] bestätigen. Das Display zeigt „Set Time“ an und die Stunden blinken.
5. Die Stunden mit [◀◀] oder [▶▶] einstellen und mit [VOLUME/SELECT ▶||] bestätigen.
6. Dieselbe Prozedur für Minuten, Tag, Monat und Jahr wiederholen. Jeden Schritt mit [VOLUME/SELECT ▶||] bestätigen.

- Wenn alle Schritte durchgeführt wurden, werden die Einstellungen gespeichert und das Display zeigt „Time Saved“ an.
- Um normalen Anzeigemodus zurückkehren, kurz auf [MENU/INFO] drücken.

DAB-Radio

Die Audioquelle auswählen: Mehrmals auf [MODE] drücken, bis auf dem Display „DAB“ angezeigt wird. Das Display zeigt danach den aktuellen Radiosender an.

Gibt es keine gespeicherten Radiosender, wird ein automatischer Suchlauf nach DAB-Sendern gestartet.

Radiosender wählen

- Auf [◀◀] oder [▶▶] drücken, um einen Sender aus der Senderliste zu wählen. Das Display zeigt „Station List“ und den Sendernamen an. Mit [VOLUME/SELECT ▶|] bestätigen.
- Es ist möglich, bis zu 10 Lieblingssender in einer Favoritenliste abzuspeichern, um schnell einen Sender wählen zu können. Siehe Abschnitt *Favoritenliste* weiter unten.

Hinweis: Wird das Radio anderswo aufgestellt oder hat ein Radiosender die Frequenz gewechselt, kann es sein, dass gespeicherte Sender nicht mehr zugänglich sind. Findet das Gerät den gewählten Sender nicht, zeigt das Display „Service not available“ an. Siehe Abschnitt *DAB-Menü*, um eine neue Suche durchzuführen und die Senderliste von unzugänglichen Sendern zu reinigen.

DAB-Menü

- Im DAB-Modus auf [MENU/INFO] drücken, um zum DAB-Menü zu gelangen.
- Mehrmals auf [◀◀] oder [▶▶] drücken, um durch das Menü zu navigieren.
- Auf [VOLUME/SELECT ▶|] drücken, um Menü/Funktion zu wählen.
- Auf [MENU/INFO] drücken, um im Menü einen Schritt zurück zu gehen.

Die Einstellungen, die mit einem Sternchen markiert sind, zeigen die aktuelle Einstellung.

Es werden folgende Untermenüs angezeigt:

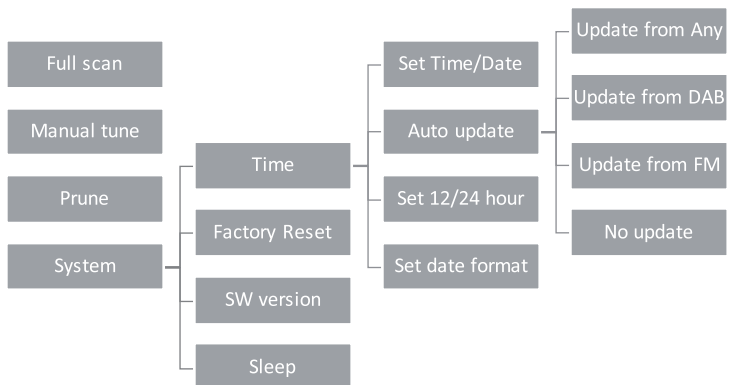

1. Full Scan: Automatische Suche nach DAB-Sendern.
 - Mit [VOLUME/SELECT ►] bestätigen. Das Radio startet eine automatische Suche nach DAB-Radiosendern.
2. Manual Tune: Manuelle Suche nach DAB-Sendern.
 - Mehrmals auf [◀◀] oder [▶▶] drücken und **Manual Tune** wählen. Mit [VOLUME/SELECT ►] bestätigen. Das Display zeigt die aktuelle Sendernummer und Frequenz an.
 - Mehrmals auf [◀◀] oder [▶▶] drücken, um den Sender manuell zu wechseln. Mit [VOLUME/SELECT ►] bestätigen.
3. Prune: Die Senderliste von unzugänglichen Radiosendern bereinigen.
 - Auf [◀◀] oder [▶▶] drücken, um **Yes** oder **No** zu wählen. Mit [VOLUME/SELECT ►] bestätigen. **Yes** bereinigt die Senderliste und **No** unterbricht den Reinigungsvorgang.
4. System: Zwischen folgenden Untermenüs wählen:
 - Time: Einstellen von Uhrzeit und Datum.
 - Factory Reset: Zurücksetzen des Radios auf die Werkseinstellungen.
 - SW Version: Zeigt die aktuelle Software an.
 - Sleep: Einschlaf-timer.

Time

Mehrmals auf [◀◀] oder [▶▶] drücken, um das Untermenü zu wählen. Mit [VOLUME/SELECT ►] bestätigen.

- Set Time/Date: Set Time/Date: Uhrzeit und Datum einstellen, siehe Abschnitt *Einstellen von Zeit und Datum* weiter oben.
- Auto Update: hat vier Untermenüs:
 - Update from Any (Aktualisierung der Uhrzeit von DAB- oder UKW-Sender).
 - Update from DAB (Aktualisierung der Uhrzeit von DAB-Sender).
 - Update from FM (Aktualisierung der Uhrzeit von UKW-Sender).
 - No Update (kein automatisches Update, manuelle Zeiteinstellung).
- Set 12/24 Hour: Auswahl zwischen 12- oder 24-Stunden-Anzeige.
- Set Date Format: Datumsformat einstellen (Tag-Monat-Jahr/Monat-Tag-Jahr).

Factory Reset

Zurücksetzen auf Werkseinstellungen. **No** (nicht zurücksetzen) oder **Yes** (zurücksetzen) auswählen. Mit [VOLUME/SELECT ►] bestätigen.

SW Version

Auf [VOLUME/SELECT ►] drücken, um die Versionsinformation anzuzeigen.

Sleep

Einstellen, wie lange das Gerät eingeschaltet sein soll, bevor es automatisch ausschaltet. Auswählen: **Off** (aus), **10**, **20**, **30**, **60**, **70**, **80** oder **90** min.

Ein Beispiel: Wird die Uhrzeit auf 60 Minuten eingestellt, zeigt das Display „S6“ an, um zu indizieren, dass der Einschlaf-timer aktiviert ist.

Anzeigealternativen (DAB-Modus)

Mehrmals auf [MENU/INFO] drücken, um Information über das Gerät und den aktuellen Radiosender anzuzeigen: Auf dem Display wird angezeigt:

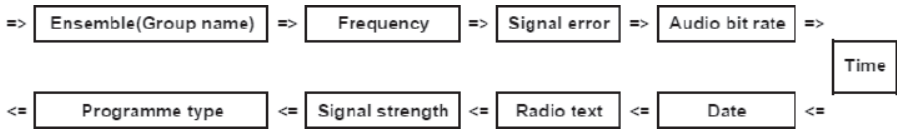

- Radio Text: Zeigt Textinformation an, die vom Sender mitgeteilt wird.
- Signal Strength: Zeigt die Empfangsstärke des Senders an.
- Programme Type: Zeigt die aktuelle Programmart an (Genre).
- Ensemble: Zeigt den Gruppennamen für die Sender an, die unter derselben Frequenz senden.
- Frequency: Zeigt die Sendernummer und Frequenz des Radiosenders an.
- Server Error: Zeigt die Signalqualität des Senders an.
- Audio Bit Rate: Zeigt die Bit-Geschwindigkeit des Audiostroms an.
- Time: Zeigt die aktuelle Uhrzeit an.
- Datum: Zeigt das aktuelle Datum an.

UKW-Radio

Die Audioquelle auswählen: Mehrmals auf [MODE] drücken, bis auf dem Display „FM“ angezeigt wird. Auf dem Display wird danach der ausgewählte Sender bzw. die Frequenz angezeigt.

Einstellen des Radiosenders

1. Manuelle Einstellung: Mehrmals auf [◀◀] oder [▶▶] drücken, um im Frequenzband nach oben oder unten zu navigieren.
2. Automatischer Sendersuchlauf: [◀◀], [▶▶] gedrückt halten oder kurz auf [▶▶] drücken, um automatisch nach dem nächsten Radiosender zu suchen. Die Suche stoppt, sobald ein Sender gefunden wurde. Es ist möglich, bis zu 10 Lieblingssender auf den Speicherplätzen abzuspeichern, um schnell einen Sender wählen zu können. Siehe Abschnitt *Speicherplätze* weiter unten.
3. Sendet der gewählte Sender RDS-Information (Radio Data System), wird der Sendername auf dem Display angezeigt.

UKW-Menü

1. Im UKW-Modus [MENU/INFO] gedrückt halten, um zum UKW-Menü zu gelangen.
2. Mehrmals auf [◀◀] oder [▶▶] drücken, um durch das Menü zu navigieren.
3. Auf [VOLUME/SELECT ▶▶] drücken, um Menü/Funktion zu wählen.
4. Auf [MENU/INFO] drücken, um im Menü einen Schritt zurück zu gehen.

Die Einstellungen, die mit einem Sternchen markiert sind, zeigen die aktuelle Einstellung.

Es werden folgende Untermenüs angezeigt:

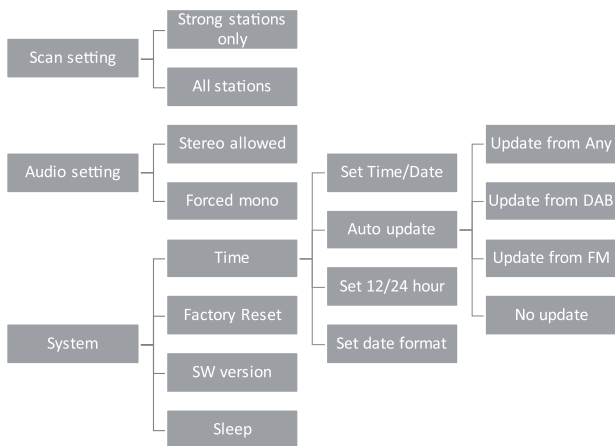

1. Scan Setting: Die Empfindlichkeit bei der Suche nach UKW-Sendern auswählen. Auf [◀◀] oder [▶▶] drücken, um zwischen **Strong stations only** (niedrige Empfindlichkeit) oder **All stations** (hohe Empfindlichkeit) zu wählen. Mit [VOLUME/SELECT ▶|] bestätigen.
2. Audio Setting: Legt fest, ob Stereoton oder Monoton empfangen werden soll. Bei schlechtem Empfang kann Monoempfang für eine bessere Klangqualität sorgen. Auf [◀◀] oder [▶▶] drücken, um **Stereo allowed** oder **Forced Mono** zu wählen. Mit [VOLUME/SELECT ▶|] bestätigen.
3. System: Zwischen folgenden Untermenüs wählen:
 - Time: Einstellen von Uhrzeit und Datum.
 - Factory Reset: Zurücksetzen des Radios auf die Werkseinstellungen.
 - SW Version: Zeigt die aktuelle Software an.
 - Sleep: Einschlaf timer.

Time

Mehrmals auf [◀◀] oder [▶▶] drücken, um das Untermenü zu wählen. Mit [VOLUME/SELECT ▶|] bestätigen.

- Set Time/Date: Uhrzeit und Datum einstellen, siehe Abschnitt *Einstellen von Zeit und Datum* weiter oben.
- Auto Update: hat vier Untermenüs:
 - Update from Any (Aktualisierung der Uhrzeit von DAB- oder UKW-Sender).
 - Update from DAB (Aktualisierung der Uhrzeit von DAB-Sender).
 - Update from FM (Aktualisierung der Uhrzeit von UKW-Sender).
 - No Update (kein automatisches Update, manuelle Zeiteinstellung).
- Set 12/24 Hour: Auswahl zwischen 12- oder 24-Stunden-Anzeige.
- Set Date Format: Datumsformat einstellen (Tag-Monat-Jahr/Monat-Tag-Jahr).

Factory Reset

Zurücksetzen auf Werkseinstellungen. **No** (nicht zurücksetzen) oder **Yes** (zurücksetzen) auswählen. Mit [VOLUME/SELECT ►||] bestätigen.

SW Version

Auf [VOLUME/SELECT ►||] drücken, um die Versionsinformation anzuzeigen.

Sleep

Einstellen, wie lange das Gerät eingeschaltet sein soll, bevor es automatisch ausschaltet. Auswählen: **Off** (aus), **10**, **20**, **30**, **60**, **70**, **80** oder **90** min.

Ein Beispiel: Wird die Uhrzeit auf 60 Minuten eingestellt, zeigt das Display „S6“ an, um zu indizieren, dass der Einschlaf timer aktiviert ist.

Anzeigealternativen (UKW-Modus)

Mehrmals auf [MENU/INFO] drücken, um Information über das Gerät und den aktuellen Radiosender anzuzeigen.

Hinweis: Information über den aktuellen Sender wird nur angezeigt, wenn der UKW-Sender RDS-Daten sendet.

Das Display zeigt: Auf dem Display wird angezeigt.



- Radio Text: Zeigt Textinformation an, die vom Sender mitgeteilt wird.
- Programme Type: Zeigt die aktuelle Programmart an (Genre).
- Frequency: Zeigt die Frequenz des Senders an.
- Audio mode: Zeigt an, ob die Sendung in Stereo oder Mono empfangen wird.
- Time: Zeigt die aktuelle Uhrzeit an.
- Datum: Zeigt das aktuelle Datum an.

Favoritenliste

Sowohl im DAB- als auch im UKW-Modus können bis zu 10 Sender in einer Favoritenliste gespeichert werden.

Hinweis: Die folgenden Tastenbetätigungen dürfen nicht mehr als 5 Sekunden auseinanderliegen, sonst geht das Radio wieder zum vorherigen Anzeigemodus über.

Einen Radiosender auf der Favoritenliste abspeichern

1. Einen Radiosender auswählen.
2. [PRESET] gedrückt halten, bis der aktuelle Sender auf dem Display blinkt.
3. Mehrmals auf [◀◀] oder [▶▶] drücken, um einen Senderplatz zu wählen.
4. Speichern, indem auf [VOLUME/SELECT ▶] gedrückt wird. Das Display zeigt „Preset # stored“ an.

Einen Radiosender auf der Favoritenliste auswählen

1. Auf [PRESET] drücken. Das Display zeigt „Preset Recall“ an.
2. Mehrmals auf [◀◀] oder [▶▶] drücken, um durch die Favoritenliste zu navigieren.
3. Einen Senderplatz auswählen und mit [VOLUME/SELECT ▶||] bestätigen.

Wird ein Senderplatz gewählt, auf dem kein Radiosender gespeichert ist, wird „Preset Empty“ angezeigt.

Externe Geräte

Bluetooth

1. Die Audioquelle auswählen: Mehrmals auf [MODE] drücken, bis auf dem Display „Bluetooth“ angezeigt wird.
2. Sicherstellen, dass kein anderes Bluetooth-Gerät an das Radio angeschlossen ist. Auf dem Display steht „Disconnected“.
3. Die Bluetooth-Funktion des anzuschließenden Gerätes aktivieren.
4. Das Radio wird auf dem anzuschließenden Gerät unter dem Namen **DAB X50** angezeigt, diesen auswählen und mit dem Gerät verbinden. Für weitere Informationen in der Bedienungsanleitung des anzuschließenden Gerätes nachschauen.
5. Ist die Verbindung hergestellt, wird auf dem Display „Connected“ angezeigt.
6. Die Wiedergabe wird über das angeschlossene Gerät gesteuert.

Hinweis: Bei eventueller PIN-Nachfrage folgenden PIN angeben: **0000** (vier Nullen). Bei manchen Geräten muss die Verbindung bestätigt werden.

Audioeingang (AUX IN)

1. Eine externe Audioquelle an den 3,5-mm-Anschluss (14) auf der Geräterückseite anschließen.
2. Die Audioquelle auswählen: Mehrmals auf [MODE] drücken, bis auf dem Display „Auxiliary Input“ angezeigt wird.
3. Die Musikwiedergabe am angeschlossenen Gerät starten.
4. Lautstärke auf das gewünschte Niveau einstellen.

Wecker

Alarm 1 einstellen

1. Das Radio einschalten.
2. [ALARM] einmal betätigen. Das Display zeigt „Alarm 1 Setup“ an.
3. Mit [VOLUME/SELECT ►||] bestätigen. Das Display zeigt „Alarm 1 Wizard“ an.
4. Die Weckzeit mit [◀◀] oder [▶▶] einstellen und jeden Schritt mit [VOLUME/SELECT ►||] bestätigen.
5. Nacheinander folgende Einstellungen vornehmen:
 - On time (Weckzeit): Std./Min.
 - Duration (Weckerlänge): **15, 30, 45, 60** oder **90** min.
 - Source (Wecksignal): **buzzer** (Signal), **DAB** oder **FM** (UKW) (wenn DAB- oder UKW-Radio ausgewählt wird muss auch ein Sender ausgewählt werden).
 - Wie oft soll der Wecker klingeln: **Daily** (täglich), **Once** (einmal), **Weekends** (am Wochenende), **Weekdays** (an Wochentagen). Wird **Once** (einmal) ausgewählt, muss auch ein Datum gewählt werden.
 - Volume (Weckerlautstärke): Auswählen, bis zu welcher Lautstärke der Wecker klingeln soll. Der Alarm fängt mit geringer Lautstärke an und erhöht sie langsam auf die eingestellte Stärke.
 - Alarm On/Off: Wecker ein/aus.

Alarm 2 einstellen

1. Um das Gerät ein- oder auszuschalten, auf [⏻] drücken.
2. Zweimal auf [ALARM] drücken. Das Display zeigt „Alarm 2 Setup“ an.
3. Die unter Alarm 1 beschriebenen Schritte befolgen.

Snooze (Schlummerfunktion)

Während der Wecker klingelt, auf [DIMMER/SNOOZE] drücken. Wird mehrmals gedrückt, kann eine Schlummerdauer von **5, 10, 15** oder **30** gewählt werden. Die Schlummerzeit wird auf dem Display heruntergezählt.

Wecker abstellen

Auf [⏻] drücken, um den klingelnden Wecker auszuschalten.

Den eingestellten Wecker aktivieren/deaktivieren

Eingeschaltet:

1. Auswählen, welcher Wecker aktiviert/deaktiviert werden soll, indem [ALARM] mehrmals gedrückt wird.
2. Mehrmals auf [◀◀] oder [▶▶] drücken, um **On** (aktivieren) oder **Off** (deaktivieren) zu wählen. Mit [SELECT] bestätigen.

Im Standby:

Wiederholt auf [ALARM] drücken, um den jeweiligen Wecker zu aktivieren/deaktivieren.

Pflege und Wartung

- Das Gerät bei Bedarf mit einem weichen und trockenen Tuch reinigen.
- Bei längerer Nichtbenutzung das Netzteil aus der Steckdose ziehen und das Gerät trocken und staubfrei aufbewahren.

Fehlersuche

Das Produkt lässt sich nicht einschalten.	<ul style="list-style-type: none"> • Sicherstellen, dass Netzteil und Kabel unbeschädigt sind. • Sicherstellen, dass Netzteil und Kabel ordentlich an die Steckdose und an das Radio angeschlossen sind. • Sicherstellen, dass Spannung auf der Steckdose liegt.
Kein Ton vom Lautsprecher oder dem angeschlossenen Kopfhörer.	<ul style="list-style-type: none"> • Die Lautstärke überprüfen. • Sicherstellen, dass kein Kopfhörer an den 3,5-mm-Eingang angeschlossen ist. Der Lautsprecher wird ausgeschaltet, wenn ein Kopfhörer angeschlossen wird. • Sicherstellen, dass der Kopfhörer samt Kabel intakt und korrekt am Gerät angeschlossen ist.
Kein Ton vom angeschlossenen externen Gerät.	<ul style="list-style-type: none"> • Sicherstellen, dass die richtige Audioquelle ausgewählt wurde. • Die Lautstärke am Radio und am angeschlossenen Gerät kontrollieren. <p>Bei Anschluss über Bluetooth</p> <ul style="list-style-type: none"> • Sicherstellen, dass die Bluetooth-Verbindung besteht. • Die Musikwiedergabe am Bluetooth-Gerät testen, ohne dass es an das Radio angeschlossen ist. <p>Bitte beachten</p> <ul style="list-style-type: none"> • Andere Funkausrüstung kann die Reichweite beeinträchtigen. Die Reichweite jeder Funkausrüstung wird durch Hindernisse zwischen Sender und Empfänger beeinträchtigt (beispielsweise wird das Signal durch eine Betonwand deutlich stärker gedämpft als durch eine Gipswand). <p>Bei Anschluss über den Audioeingang (AUX IN)</p> <ul style="list-style-type: none"> • Sicherstellen, dass das Kabel unbeschädigt und ordentlich an das Radio (14) und das externe Gerät angeschlossen ist. • Sicherstellen, dass die richtige Audioquelle ausgewählt wurde (Auxiliary Input).
Schlechter oder fehlender Radioempfang. Die automatische UKW-Suche funktioniert nicht.	<ul style="list-style-type: none"> • Sicherstellen, dass die Antenne komplett ausgezogen ist. • Die Ausrichtung der Antenne ändern. • Das Gerät an einer anderen Stelle aufstellen.
Falls das Radio auf andere Weise nicht ordnungsgemäß funktioniert:	<ul style="list-style-type: none"> • Auf die Werkseinstellung zurücksetzen. Siehe Abschnitt <i>UKW-/DAB-Menü</i> oben.

Hinweise zur Entsorgung

Dieses Symbol zeigt an, dass das Produkt nicht gemeinsam mit dem Haushaltsabfall entsorgt werden darf. Dies gilt in der gesamten EU. Um möglichen Schäden für Umwelt und Gesundheit vorzubeugen, die durch fehlerhafte Abfallentsorgung verursacht werden, dieses Produkt zum verantwortlichen Recycling geben, um die nachhaltige Wiederverwertung von stofflichen Ressourcen zu fördern. Bei der Abgabe des Produktes bitte die örtlichen Recycling- und Sammelstationen benutzen oder den Händler kontaktieren. Dieser kann das Produkt auf eine umweltfreundliche Weise recyceln.



Technische Daten

Radio

Frequenzbereich	UKW: 87,5–108 MHz, DAB: 174–240 MHz
Leistungsaufnahme	18 W
Leistungsaufnahme im Standby-Modus	< 1 W
Bluetooth-Reichweite	ca. 8 m
Betriebstemperatur	5–35 °C
Abmessungen	135 × 230 × 135 mm
Gewicht	1,5 kg

Netzteil

Primärspannung	100–240 V AC, 50/60 Hz, 0,8 A
Sekundärspannung	9 V, 2,0 A 

Declaration of Conformity

EG-försäkran om överensstämmelse / Egenerklæring / EY-vaatimustenmukaisuusvakuutus / EG-konformitaterklæring



This declaration of conformity is issued under the sole responsibility of the manufacturer.

Denna EG-försäkran om överensstämmelse utfärdas på tillverkarens eget ansvar. / Egenerklæringen er utstedt under produsentens eget ansvar. / Tämä vaatimustenmukaisuusvakuutus on annettu valmistajan yksinomaisella vastuulla. / Die alleinige Verantwortung für die Ausstellung dieser Konformitätserklärung trägt der Hersteller.

Bluetooth DAB+/FM Radio 38-8182 NE-6151 (DAB X50)

has been manufactured in full compliance with the requirements of the RE-directive 2014/53/EU and relevant harmonized standards

har tillverkats i full överensstämmelse med kraven i 2014/53/EU och relevanta harmoniserade standarder / har blitt produsert i full overensstemmelse med kravene i 2014/53/EU og relevante harmoniserte standarder / on valmistettu noudattaen kokonaisuudessaan koskevan direktiivin 2014/53/EU ja asiaankuuluvat yhdenmukaistetut standardit / hat in voller Übereinstimmung mit den Anforderungen der 2014/53/EU und einschlägigen harmonisierten Normen hergestellt wurde.

Reference to harmonized standards used, or reference to the specifications in which declaration of conformity is declared:

Hänvisning till de harmoniserade standarder som använts eller hänvisningar till de specifikationer som försäkran om överensstämmelse deklarerar: / Referere til harmoniserte standarder som brukes, eller henvisninger til spesifikasjonene der samsvarserklæring er erklært: / Viittaus yhdenmukaistettuihin standardeihin tai viittaus eritelmiin, jossa vaatimustenmukaisuusvakuutus on julistettu: / Referenz verwendet harmonisierten Normen oder Bezugnahme auf die Spezifikationen, in der Konformitätserklärung wird erklärt:

Article 3.1a (Health):	EN 62479:2010
Article 3.1a (Safety)	EN 60065:2014
Article 3.1b (EMC):	EN 301489-1 v2.2.0
	EN 301489-17 v3.2.0
	EN 55032:2015
	EN 55020:2007+A12:2016
	EN 61000-3-2:2014
	EN 61000-3-3:2013
Article 3.2 (Radio):	EN 300328 v2.2.1

Signed for and on behalf of:

Henrik Alfredsson
Technical Manager

Insjön, Sweden, April 2017

CLAS OHLSON AB, SE-793 85 INSJÖN, SWEDEN

SVERIGE

KUNDTJÄNST tel: 0247/445 00
fax: 0247/445 09
e-post: kundservice@clasohlson.se

INTERNET www.clasohlson.se

BREV Clas Ohlson AB, 793 85 INSJÖN

NORGE

KUNDESENTER tlf.: 23 21 40 00
faks: 23 21 40 80
e-post: kundesenter@clasohlson.no

INTERNETT www.clasohlson.no

POST Clas Ohlson AS, Postboks 485 Sentrum, 0105 OSLO

SUOMI

ASIAKASPALVELU puh.: 020 111 2222
sähköposti: asiakaspalvelu@clasohlson.fi

INTERNET www.clasohlson.fi

OSOITE Clas Ohlson Oy, Kaivokatu 10 B, 00100 HELSINKI

GREAT BRITAIN

CUSTOMER SERVICE contact number: 020 8247 9300
e-mail: customerservice@clasohlson.co.uk

INTERNET www.clasohlson.co.uk

POSTAL 10 – 13 Market Place
Kingston Upon Thames
Surrey
KT1 1JZ

DEUTSCHLAND

KUNDENSERVICE Hotline: 040 2999 78111
E-Mail: kundenservice@clasohlson.de

Homepage www.clasohlson.de

Postanschrift Clas Ohlson GmbH, Jungfernstieg 38,
20354 Hamburg