

**30-9878, 30-9879**

Elvinsch 230 V - 125/250 Kg - 250/500 Kg

Elektrisk vinsj 230 V – 125/250 kg – 250/500 kg

Sähkövinski 230 V – 125/259 kg – 250/500 kg

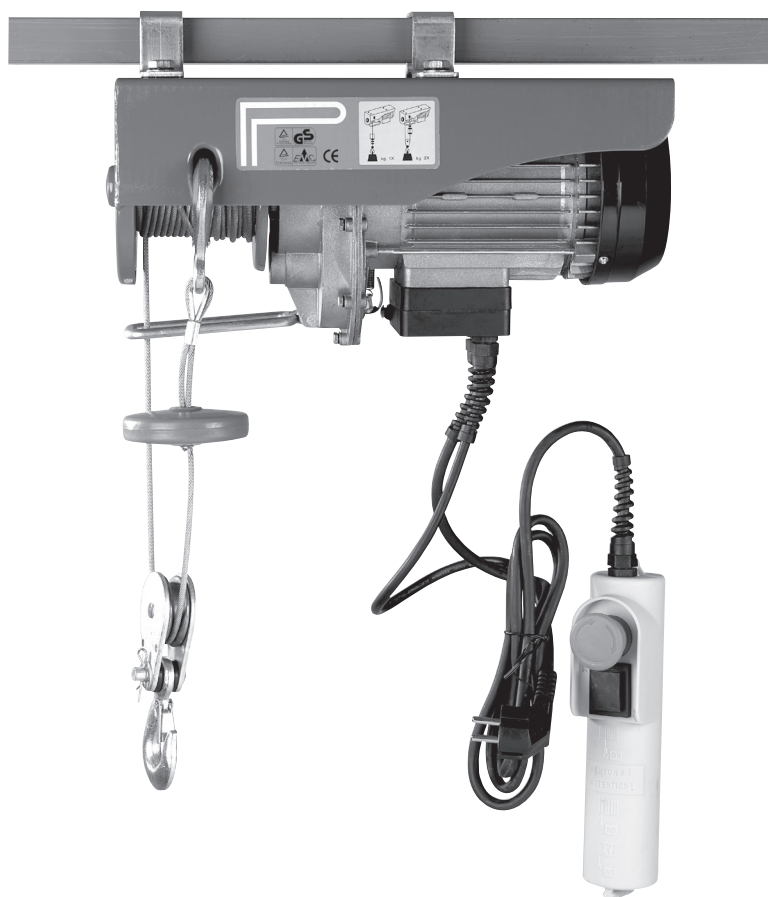

**Model /Malli: PA250A, PA500A**

## Elvinsch 230 V - 125/250 Kg - 250/500 Kg Artikelnummer: 30-9878, 30-9879

### Modell: PA250A, PA500A

Läs igenom hela bruksanvisningen före användning och spara den sedan för framtida bruk.

Vi reserverar oss för ev. text- och bildfel samt ändringar av tekniska data.

Vid tekniska problem eller andra frågor, kontakta vår kundtjänst (se adressuppgifter på baksidan).

Viktig information: Läs bruksanvisningen noggrant och försäkra dig om att du förstår den innan du använder utrustningen och spara den för framtida bruk.



**Viktiga säkerhetsanvisningar, läs hela bruksanvisningen innan användning av produkten.**

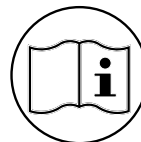

## 1. Säkerhet

**Generellt:** Vinschen är utrustad med en motor som är konstruerad för intermitterent. Vinschen är inte avsedd för att användas i yrkesmässigt bruk.

### Varning!

- Använd **ALDRIG** vinschen för lyft av djur eller personer.
- Använd **ALDRIG** vinschen med hängande last över djur eller personer.
- Håll alltid undan barn och obehöriga från arbetsområdet. Om ni är flera personer som arbetar med vinschen måste ni vara mycket uppmärksamma så att ev. tecken eller kommandon inte missuppfattas av någon!
- Anslut alltid vinschen till ett jordat vägguttag skyddat med en huvudbrytare.
- Överskrid inte vinschens märkbelastning.
- Hårdbelasta inte vinschen under längre perioder. Den är ämnad endast för intermitterent bruk. Om motorn blir mycket varm ska du stoppa vinschen och låta den svalna i flera minuter. Vinscha aldrig i mer än 1 minut åt gången vid maximal eller nära maximal märkbelastning.
- Använd inte vinschen om du är påverkad av droger, alkohol eller medicin. Var alltid alert och tänk dig för vid användning av vinschen.
- Använd aldrig vinschen i regn.
- Drag aldrig i nätkabeln för att dra ur stickproppen från uttaget, håll alltid i stickproppen.
- Modifiera inte vinschen på något sätt.
- Kontrollera detta regelbundet på vinschen: Manöverhandtagets funktion, gränslägets brytning, att alla skruvar och muttrar sitter fast, att bromsen håller kvar lasten samt att vajern är oskadad.
- Innan du påbörjar vinschningen, se till att vajern är upplindad korrekt på trumman utan mellanrum enligt bilden.

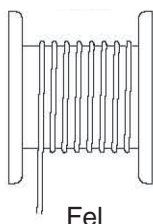

Fel

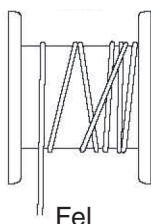

Fel

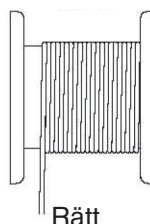

Rätt

- Se alltid till att det finns minst 4 varv vajer kvar på trumman så att vajerns infästning inte utsätts för onödig påfrestning.
- Fäst aldrig vajern direkt runt det du vill vinscha, då kan vajern skadas. Använd någon typ av stropp eller band.
- Vid start, vinscha först långsamt tills vajern är spänd. Stoppa då för att kontrollera alla anslutningar. Se till att kroken sitter ordentligt.
- Om vinschen lämnas utan tillsyn måste stickproppen vara utdragen och nödstoppet aktiverat så att inte vinschen utgör någon risk för barn eller obehöriga.

- Om vinschen inte orkar lyfta en last hjälper det inte att trycka på strömbrytaren flera gånger. Lasten är för tung för vinschen, använd brytblocket (om du inte redan gör det).
- Denna vinsch måste anslutas till 230V jordat uttag via nätsladd med tre ledare samt jordad stickpropp.
- Kasta inte om ställinans rotationsriktning på trumman. När omkopplaren på manöverhandtaget står på "UP" så ska det ange lyft av last. Säkerhetsbrytaren fungerar inte om vajern lindas på åt fel håll.
- Vinschen skall skyddas från regn och extrema temperaturer.
- Stå eller gå ALDRIG under hängande last.
- Om stålvajern är utsliten eller skadad så måste den bytas ut mot en vajer med samma dimensioner, tillverkad av fabrikanten.
- Kontrollera före varje vinschning att strömbrytarna och nödstoppet fungerar korrekt.

**Obs! Om vinschen stannar under sänkning är det normalt att lasten sjunker några cm på grund av trögheten i vinschen.**

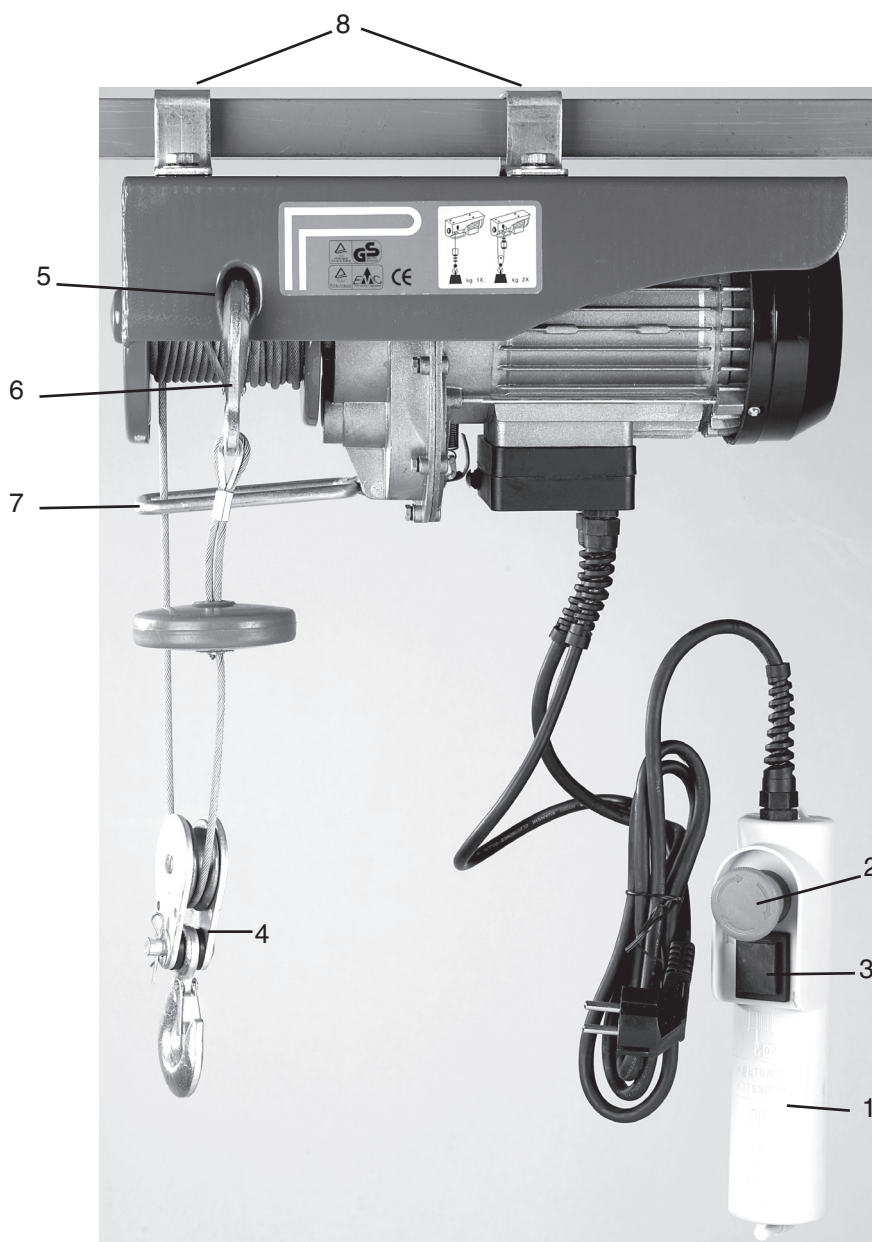

## 2. Produktbeskrivning

1. Manöverhandtag
2. Nödstopp
3. Strömbrytare
4. Brytblock med krok
5. Fäste för krok vid användning av dubbel vajer
6. Krok
7. Grind för ändlägesbrytaren
8. Vinschfästen X2

### 3. Montering

1. Välj ut en plats för monteringen. Platsen och materialet som vinschen monteras på måste vara tillräckligt kraftigt för att bära tyngden.
2. Se till att vägguttaget som vinschen ska anslutas till är jordat och har samma spänning som produktens märkskylt (230 V AC, 50 Hz).
3. Fäst vinschen i de fyra monteringshålen (M8) på vinschens ovansida. Använd medföljande fästen, skruvar och brickor om vinschen ska monteras på ett rör med  $\varnothing$  45 mm eller fyrkantprofil 45 x 45 mm. Använd rör av god kvalitet med tillräcklig godstjocklek, Bultarna måste användas med de bifogade plan- och taggbrickorna. Tag bort emballagetejpen från lintrumman.

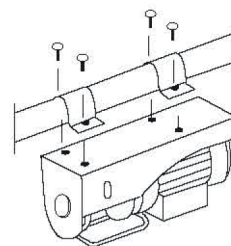

### 4. Användning

1. Kontrollera alltid vinschen (och dess infästning) enligt säkerhetsföreskrifterna.
2. Sätt i stickproppen i ett eluttag.
3. Tryck på den nedre delen av strömbrytaren (⬇️) för att vinscha ut vajern så långt som behövs (om inte motorn startar är nödstoppet aktiverat: Vrid den röda nödstoppknappen medsols för att lösgöra nödstoppet).
4. Koppla lasten: Sätt på brytblocket på vajern innan lyftning med dubbel vajer (Se nedan). Fäst aldrig vajern direkt runt det du vill lyfta, då kan vajern skadas. Använd någon typ av stropp eller band. Se till att inte lasten kan glida ur stroppen under lyftning.

#### Dubbel vajer

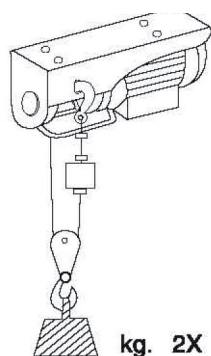

#### Enkel vajer

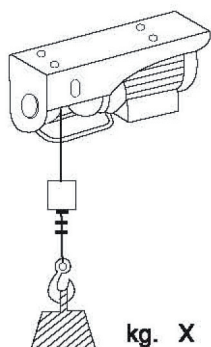

- Lyftning med enkel vajer innebär att vajerns krok går från vajertrumman och ner till lasten. Detta ger lång lyftväg, det snabbaste lyftet men endast halva kapaciteten. Det är enklast att använda enkel vajer vid lyftning av last som kan rotera under lyftet.
- Kapacitet 125/250 kg, lyfthastighet 10m/s
- Lyftning med dubbel vajer innebär att vajern går från vajertrumman genom brytblocket (som håller lasten) och tillbaka upp till vinschen, då delas lasten upp på de två vajrarna men istället halveras hastigheten vid lyft. Detta är det säkraste sättet att hantera hängande last!

- Vinschens stativ har en öppning nära vajertrumman som är avsedd för att fästa kroken i vid lyftning med dubbel vajer.
  - Kapacitet 250/500 kg, lyfthastighet 5m/s. Du får alltså lyfta dubbelt så mycket med dubbel vajer som på enkel vajer.
5. Tryck på den övre delen av strömbrytaren (⬆️) för att vinscha in vajern, vinscha in lite i taget tills vajern blir spänd, håll då in strömbrytaren och lyft upp lasten så långt som behövs.
  6. Vinschen är försedd med en säkerhetsbrytare som är kopplad till en "grind" som vajern löper igenom, när kroken kommer upp i översta läget bryter en säkerhetsbrytare strömmen till motorn så att det inte går att vinscha in för långt, det går bara att vinscha ut vajern. Detta är en säkerhetsdetalj som förhindrar att vajern vinschas in så långt att den skadas.
  7. Släpp strömbrytaren och tryck in nödstoppet när lyftet är klart. Vajern bör vara upprullad på vajertrumman när vinschen inte används.

### 5. Nödstopp

Tryck in den röda nödstoppknappen på manöverhandtaget för att aktivera nödstoppet och stoppa motorn.

- Vrid den röda nödstoppknappen medsols och släpp ut den för att lösgöra det aktiverade nödstoppet.

## 6. Skötsel och underhåll

- Inspektera vajern och resten av utrustningen regelbundet. En nött och fransig vajer med trasiga trådar ska omedelbart bytas. Använd endast godkända reservdelar. Använd kraftiga läderhandskar när du hanterar vajern. Låt inte vajern glida genom händerna. Lösa trådar i vajern kan ge svårläkta sticksador i händer och fingrar.
- Kontrollera med jämna mellanrum fastsättningsanordningens fästen och skruvar. Drag åt vid behov.
- Kontrollera med jämna mellanrum att manöverenhetens start- och stoppknappar fungerar som de ska och är lätta att manövrera.

## 7. Avfallshantering

Sortera ditt avfall och låt det gå till återvinning istället för att kasta det. Alla maskiner, slangar och förpackningsmaterial ska sorteras och hanteras enligt lokala miljöförordningar.



## 8. Specifikationer

### PA250A

Motor:	500W, 230 V 50Hz
Sladd:	Manöverhandtag 1, 5m, Nätsladd 0,5m
Mått:	35,5 x 13,5 x 17 cm
Fäste:	Ø 45 mm rör eller fyrkantprofil 45 x 45 mm.
Vikt:	10,7 kg
Vajer:	Ø 3,2 mm, längd 12 meter

	Enkelvajer	Dubbelvajer
Kapacitet:	125 Kg	250 Kg,
Lyfthöjd	12m	6m
Hastighet	10 m/min	5 m/min

### PA500A

Motor:	900W, 230 V 50Hz
Sladd:	Manöverhandtag 1,5m, Nätsladd 0,5m
Mått:	39,5 x 15 x 24 cm
Fäste:	Ø 45 mm rör eller fyrkantprofil 45 x 45 mm.
Vikt:	15,4 kg
Vajer:	Ø 4,3 mm, längd 12 meter

	Enkelvajer	Dubbelvajer
Kapacitet:	250 Kg	500 Kg,
Lyfthöjd	12m	6m
Hastighet	10 m/min	5 m/min

# Elektrisk vinsj 230 V – 125/250 kg – 250/500 kg , Artikkelnummer: 30-9878, 30-9879 Modell: PA250A, PA500A

Les nøye igjennom hele bruksanvisningen og ta vare på den til senere bruk.

Vi reserverer oss mot ev. tekst- og bildefeil, samt forandringer av tekniske data.

Ved tekniske problemer eller andre spørsmål, ta kontakt med vårt kundesenter (se opplysninger på baksiden). Viktig informasjon: Les bruksanvisningen nøye, og forsikre deg om at du forstår den før du bruker utstyret. Spar den til senere bruk.



**Viktige sikkerhetsanvisninger, les hele bruksanvisningen før du bruker produktet.**

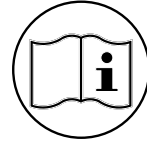

## 1. Sikkerhet

**Generelt:** Vinsjen er utstyrt med en motor som er konstruert for ujevn gange. Vinsjen er ikke beregnet til bruk i kommersiell virksomhet.

### Advarsel!

- Bruk ALDRI vinsjen til løfting av dyr eller personer.
- Bruk ALDRI vinsjen med hengende last over dyr eller personer.
- Hold alltid barn og andre uvedkommende unna arbeidsområdet. Hvis det er flere som jobber med vinsjen samtidig, må dere være nøye med bruk av tegn og kommandoer så det ikke blir misforståelser.
- Plugg alltid vinsjen til et jordet strømuttak, som er beskyttet med en hovedbryter.
- Overskrid ikke vinsjens anbefalte belastning.
- Ikke belast vinsjen hardt over lengre tid. Den er ikke beregnet på jevnlig bruk. Dersom motoren blir veldig varm, skal du stoppe vinsjen og la den avkjøles i flere minutter. Bruk ikke vinsjen lengre enn 1 minutt av gangen med maks. eller tilnærmet maks. belastning.
- Bruk ikke vinsjen dersom du er påvirket av alkohol, medisiner eller andre rusmidler. Vær alltid klar og tenk deg godt om når du bruker vinsjen.
- Ikke bruk vinsjen i regnvær.
- Trekk ikke i ledningen når du skal ta støpselet ut av strømuttaket, men dra i selve støpselet.
- Ikke modifier vinsjen på noen måte.
- Kontroller følgende regelmessig på vinsjen: Manøvreringshåndtakets funksjon, grenseposisjonenes brytning, at alle skruer og mutre sitter fastskrudd, at bremsen holder igjen lasten og at wiren er hel og feilfri.
- Før du starter vinsjingen, påse at wiren er viklet opp riktig på trommelen, uten mellomrom, som vist på bildet.

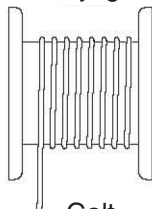

Galt

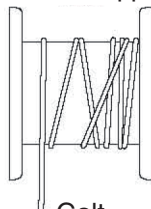

Galt

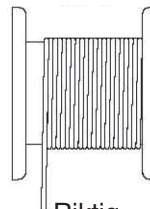

Riktig

- Påse at det alltid er 4 omdreininger av wiren igjen på trommelen slik at wirens innfestning ikke utsettes for unødig stor belastning.
- Fest aldri wiren direkte rundt det du skal løfte. Da kan wiren bli skadet. Bruk bærestropper eller remmer.
- Start med å løfte langsomt til wiren er spent. Stopp så for å kontrollere alle tilkoblinger. Sjekk at kroken sitter ordentlig.
- Hvis du forlater vinsjen uten tilsyn, må strømmen være koblet fra og nødstoppen aktivert, slik at ikke vinsjen utgjør noen fare for barn eller noen andre.



- Hvis vinsjen ikke klarer å løfte en last, hjelper det ikke å trykke strømbryteren inn flere ganger. Lasten er for tung for vinsjen, bruk utvekslingsblokk (hvis du ikke allerede gjør det).
- Denne vinsjen må kobles til 230 V jordet uttak via nettleiding med tre ledere og jordet stikkontakt.
- Det må ikke forandres på vaierens rotasjonsretning på trommelen. Når omkobleren på manøvreringshåndtaket står på "UP" skal det angi løft av lasten. Sikkerhetsbryteren fungerer ikke hvis wiren vikles opp i gal retning.
- Vinsjen må ikke utsettes for regn eller ekstreme temperaturer.
- Stå eller gå ALDRI under hengende last.
- Når stålwiren er slitt eller skadet skal den skiftes ut umiddelbart. Dimensjon og produsent skal være den samme som på originalwiren.
- Kontroller før hver gangs bruk av vinsjen at strømbryteren og nødstoppen fungerer riktig.

**Obs! Hvis vinsjen stopper ved senking er det normalt at lasten synker noen cm til på grunn av tregheten i vinsjen.**

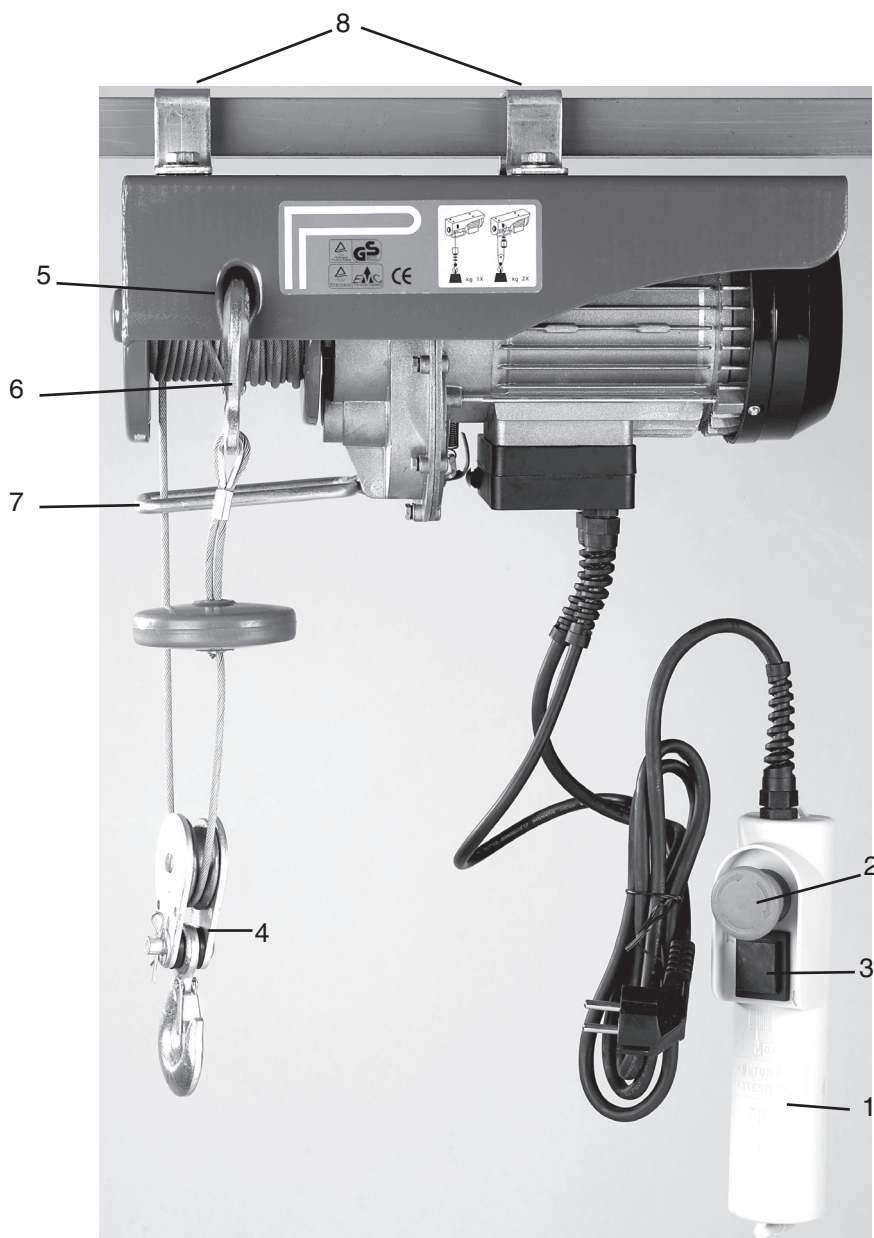

## 2. Produktbeskrivelse

1. Manøvreringshåndtak
2. Nødstopp
3. Strømbryter
4. Utvekslingsblokk med krok
5. Feste for krok ved bruk av dobbel vaier
6. Krok
7. Spor til styring av wire
8. Vinsjfeste X2

### 3. Montering

1. Velg en passende plass for montering. Plassen og materialet som vinsjen monteres på må være kraftig nok til å bære tyngden.
2. Påse at strømuttaket som vinsjen skal kobles til er jordet og at det har samme spenning som produktets skilting (230 V AC, 50 Hz).
3. Fest vinsjen i de fire monteringshullene (M8) på vinsjens overside. Bruk medfølgende feste, skruer og skiver hvis vinsjen skal monteres på et rør med Ø 45 mm eller firkantprofil 45 x 45 mm. Bruk rør av god kvalitet med tilstrekkelig godstykkelse. Boltene må brukes med de medfølgende plan- og taggskivene. Fjern emballasjeteipen fra wiretrommelen.

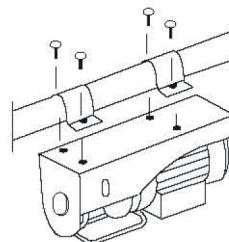

### 4. Bruk

1. Kontroller alltid vinsjen (og dens innfestning) i henhold til sikkerhetsforskriftene.
2. Sett støpselet i strømuttaket.
3. Trykk på den nedre delen av strømbryteren (⊗) for å slippe ut wiren så langt du behøver (hvis motoren ikke starter, er nødstoppen aktivert: Vri den røde nødstopppknappen medsols for å frigjøre nødstoppen).
4. Koble lasten: Fest utvekslingsblokken på wiren før løfting med dobbelt wire (se under). Fest aldri wiren direkte rundt det du skal løfte. Da kan wiren skades. Bruk bærestropper eller remmer. Påse at ikke lasten kan gli ut av stroppen under løfting.

#### Dobbelt line

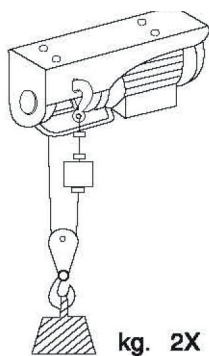

#### Enkelt line

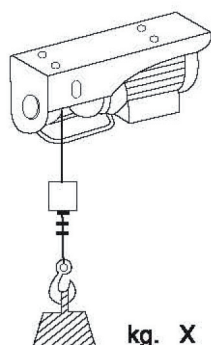

Enkel wire (bilde X)

- Løfting med enkel wire innebærer at wrens krok går fra wiretrommelen og direkte til lasten. Dette gir lang vei å løfte. Det raskeste løftet, men kun med halv kapasitet. Det er enklest å bruke enkel wire ved løfting av last som skal kunne roteres under løftet.
- Kapasitet 125/250 kg, løftehastighet 10m/s.

Dobbel wire (bilde 2X)

- Løfting med dobbel wire innebærer at wiren går fra wiretrommelen gjennom blokken (som holder lasten) og tilbake opp til vinsjen. Da fordeles lasten på to wirer og hastigheten ved løftet halveres. Dette er den sikreste måten å håndtere hengende last på!

- Wrens stativ har en åpning nær wiretrommelen, som er beregnet til å feste kroken på, ved løfting med dobbel wire.
  - Kapasitet 250/500 kg, løftehastighet 5m/s. Du får altså løftet dobbelt så mye med dobbelt wire enn det du gjør med enkel wire.
5. Trykk på den øverste delen av strømbryteren (⬆) for å ta inn wiren. Ta inn litt av gangen til wiren blir spent. Hold da strømbryteren inne og løft opp lasten så langt som det er behov for.
  6. Vinsjen er utstyrt med en sikkerhetsbryter som er koblet til et "gitter" som wiren løper gjennom. Når kroken kommer opp i øverste posisjon, bryter en sikkerhetsbryter strømmen til motoren, slik at det ikke går å snurre inn vinsjen for langt. Det går bare å vinsje ut wiren. Dette er en sikkerhetsdetalj som forhindrer at wiren vinsjes inn så langt at den skades.
  7. Slipp strømbryteren og trykk inn nødstoppen når løftet er utført. Wiren bør være innrullet på wiretrommelen når vinsjen ikke er i bruk.

### 5. Nødstop:

- Trykk inn den røde nødstopppknappen på manøvreringshåndtaket for å aktivere nødstoppen og for å stoppe motoren.
- Vri den røde nødstopppknappen medsols og slipp den ut for å frigjøre den aktiverte nødstoppen.



## 6. Vedlikehold

- Sjekk wiren og resten av utstyret regelmessig. En frynsete wire med ødelagte tråder skal skiftes umiddelbart. Bruk kun godkjente reservedeler. Bruk kraftige lærhansker når du håndterer wiren. Ikke la wiren gli gjennom hendene. Løse tråder i wiren kan gi skader, som er vanskelig å lege, på hender og fingre.
- Kontroller med jevne mellomrom fester og skruer. Dra til skruene ved behov.
- Kontroller med jevne mellomrom at manøvreringsenhetens starte- og stoppeknapper fungerer som de skal og at de er lette å manøvrere.

## 7. Avfallshåndtering

Sorter avfallet og la det gå til gjenvinning istedenfor å kaste det. Alle maskiner, slanger og all emballasje skal sorteres og håndteres i henhold til lokale miljøforskrifter.



## 8. Spesifikasjoner

### PA250A

Motor: 500W, 230 V AC, 50 Hz  
 Ledning: Manøvreringshåndtak: 1,5 meter, Ledning: 0,5 meter  
 Mål: 35,5 x 13,5 x 17 cm

Feste: Ø 45 mm rør eller firkantprofil 45 x 45 mm.  
 Vekt: 10,7 kg  
 Wire: Ø 3,2 mm, lengde 12 meter

#### Enkel wire      Dobbelt wire

Kapasitet: 125 kg    250 kg,  
 Løftehøyde: 12 m    6 m  
 Hastighet: 10 m/min.      5 m/min.

### PA500A

Motor: 900 W, 230 V AC, 50 Hz  
 Ledning: Manøvreringshåndtak: 1,5 meter, Ledning: 0,5 meter  
 Mål: 39,5 x 15 x 24 cm  
 Feste: Ø 45 mm rør eller firkantprofil 45 x 45 mm.  
 Vekt: 15,4 kg  
 Wire: Ø 4,3 mm, lengde 12 meter

#### Enkel wire:      Dobbelt wire:

Kapasitet: 250 kg    500 kg,  
 Løftehøyde: 12 m    6 m  
 Hastighet: 10 m/min.      5 m/min.

# Sähkövinssi 230 V – 125/259 kg – 250/500 kg

Tuotenumero: 30-9878, 30-9879

Malli: PA250A, PA500A

Lue käyttöohjeet ennen tuotteen käyttöönottoa. Säilytä käyttöohjeet tulevaa tarvetta varten. Pidätämme oikeuden teknisten tietojen muutoksiin. Emme vastaa mahdollisista teksti- tai kuvavirheistä. Jos laitteeseen tulee teknisiä ongelmia, ota yhteys myymälään tai asiakaspalveluun (yhteystiedot käyttöohjeen lopussa).

**Tärkeää: Lue käyttöohje huolella ja varmista, että olet ymmärtänyt käyttöohjeen ennen tuotteen käyttöönottoa. Säilytä käyttöohje.**

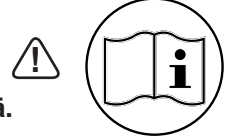

**Tärkeitä turvallisuusohjeita. Lue koko käyttöohje huolellisesti ennen laitteen käyttöä.**

## 1. Turvallisuus

**Yleistä:** Vinssin moottori on suunniteltu ajoittaiseen käyttöön. Vinssiä ei ole tarkoitettu ammattimaiseen käyttöön.

### Varoitus!

- Älä KOSKAAN käytä vinssiä eläimien tai henkilöiden nostamiseen.
- Älä KOSKAAN anna vinssin lastin roikkua eläimien tai ihmisten yläpuolella.
- Pidä lapset ja muut asiaankuulumattomat henkilöt pois työskentelyalueelta. Jos vinssin kanssa työskentelee useampi henkilö, on tärkeää että mahdolliset merkit ja määräykset eivät jää keneltäkään huomaamatta ja ymmärtämättä.
- Liitä vinssi aina maadoitettuun seinäpistorasiaan, joka on suojattu pääkytkimellä.
- Älä ylitä vinssin nimelliskuormitusta.
- Älä kuormita vinssiä yhtäjaksoisesti pitkiä aikoja. Vinssi on tarkoitettu ainoastaan ajoittaiseen käyttöön. Mikäli moottori kuumenee paljon, pysäytä vinssi ja anna sen jäähtyä useiden minuuttien ajan. Älä käytä vinssiä yli yhtä minuuttia kerrallaan maksimikuormituksessa tai lähellä maksimikuormitusta.
- Älä käytä vinssiä huumeiden, alkoholin tai lääkkeiden vaikutuksen alaisena. Ole tarkkaavainen ja varovainen vinssiä käyttäessäsi.
- Älä koskaan käytä vinssiä sateessa.
- Älä vedä johdosta, kun irrotat pistokkeen rasiasta. Pidä aina kiinni pistokkeesta.
- Älä muuta vinssiä.
- Tarkista seuraavat asiat säännöllisesti: Käyttökahvan toiminta, raja-asennon kytkin, että kaikki ruuvit ja mutterit ovat paikoillaan, että jarru pitää kuorman paikoillaan ja että vaijeri on vahingoittumaton.
- Tarkista ennen vinssauksen aloittamista, että vaijeri on rullattu oikein ilman välejä kuvan osoittamalla tavalla.

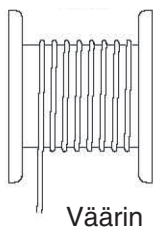

Väärin

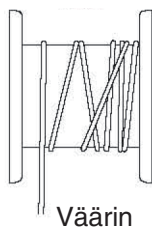

Väärin

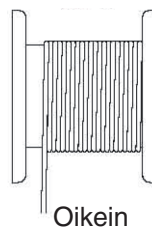

Oikein

- Varmista, että rummussa on aina vähintään neljä kierrosta vaijeria jäljellä. Näin vaijerin kiinnitys ei altistu turhalle rasitukselle.
- Älä kiinnitä vaijeria suoraan vinssattavaan kohteeseen, koska muuten vaijeri saattaa vahingoittua. Käytä esim. nostosilmukkaa tai hihnaa.
- Aloita vinssaaminen vinssaamalla hitaasti, kunnes vaijeri kiristyy. Pysäytä vinssaaminen tässä vaiheessa ja tarkasta kaikki liitokset. Varmista, että koukku on kunnolla kiinni.

- Jos jätät vinssin ilman valvontaa, varmista että pistoke ei ole pistorasiassa ja hätäkatkaisija on aktivoitu, jotta vinssistä ei aiheudu vaaraa lapsille tai muille asiattomille.
- Jos vinssi ei jaksaa nostaa kuormaa, ei virtakytkimen painaminen useaan kertaan auta asiaa. Jos kuorma on vinssille liian painava, käytä vinssikoukkuja (jos et jo käytä sitä).
- Tämä vinssi tulee liittää 230 V maadoitettuun pistorasiaan virtajohdolla, jossa on kolme johdinta ja maadoitettu pistoke.
- Älä käännä terässiiman kiertosuuntaa rummussa. Kun käyttökahvan valintakytkin on asennossa "UP", tulee sen tarkoittaa kuorman nostamista. Turvakytkin ei toimi jos vaijeri kelautuu väärään suuntaan.
- Suojaa vinssi sateelta ja ääriämpötiloilta.
- Älä koskaan seiso tai kulje roikkuvan kuorman alla.
- Vaihda kulunut tai vahingoittunut teräs vaijeri uuteen, saman valmistajan valmistamaan vaijeriin, jolla on samat mitat.
- Varmista ennen jokaista vinssauskertaa, että virtakytkimet ja hätäkatkaisija toimivat kunnolla.

Huom.! Jos vinssi pysähtyy kesken laskemisen, on täysin normaalia, että kuorma laskeutuu vielä muutaman senttimetrin vinssin hitauden takia.

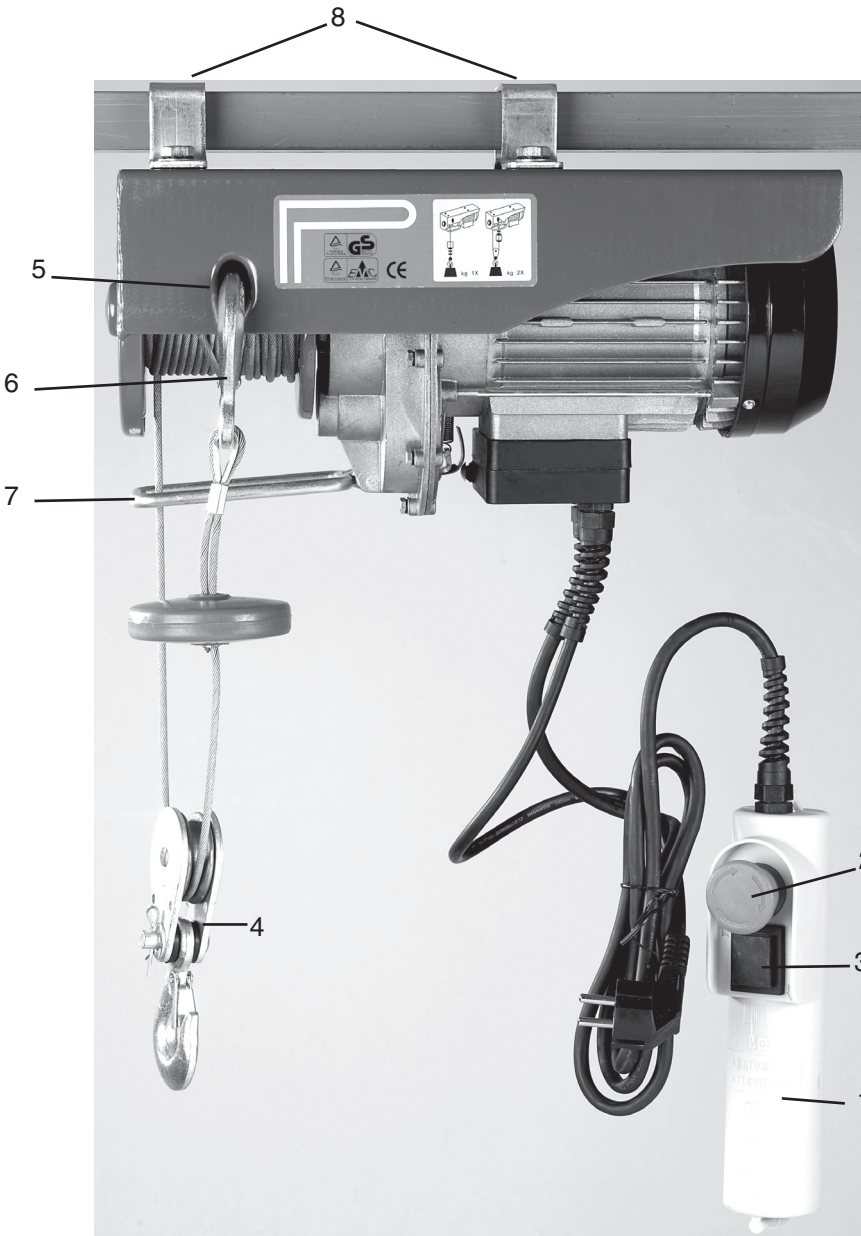

## 2. Tuotekuvaus

1. Käyttökahva
2. Hätäkatkaisija
3. Virtakytkin
4. Vinssikoukku
5. Koukun kiinnike käytettäessä kaksinkertaista vaijeria
6. Koukku
7. Rajakatkaisimen portti
8. Vinssin kiinnikkeet x 2

### 3. Asennus

1. Valitse asennuspaikka. Paikka ja materiaali, johon vinssi asennetaan, tulee olla tarpeeksi vahvaa kestääkseen painon.
2. Varmista, että seinäpistorasian on maadoitettu ja että siinä on sama jännite kuin mitä on ilmoitettu vinssin arvokilvessä (230 V AC, 50 Hz).
3. Kiinnitä vinssi neljään asennusreikään (M8) vinssin yläpuolella. Käytä pakkauksen mukana tulleita kiinnikkeitä, ruuveja ja aluslaattoja, jos vinssi asennetaan putkeen, jonka Ø on 45 mm tai 45 x 45 mm:n 4-kulmaprofiiliin. Käytä hyvälaatuista putkea, jonka materiaalipaksuus on tarpeeksi. Pultit tulee käyttää mukana tulevien alus- ja hammaslevyjen kanssa. Poista rummun pakkausteippi.

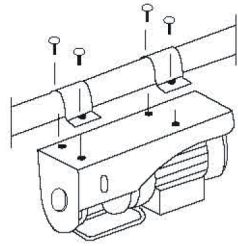

### 4. Käyttö

1. Tarkista vinssi (ja sen kiinnitys) aina turvallisuusohjeiden mukaan.
2. Liitä pistoke pistorasiaan.
3. Paina virtakytkimen alemmaa osaa (↓) vinssataksesi vaijeria ulos sen verran kuin on tarpeen (jos moottori ei käynnisty, on hätäkatkaisija aktivoituna: Käännä punaista hätäpysäytyspainiketta myötäpäivään irrottaaksesi hätäkatkaisijan).
4. Kiinnitä kuorma: Kiinnitä vinssikoukku vaijeriin ennen kuin nostat kaksinkertaisella vaijerilla (ks. alla). Älä kiinnitä vaijeria suoraan nostettavaan kohteeseen, koska muuten vaijeri saattaa vahingoittua. Käytä esim. nostosilmukkaa tai hihnaa. Varmista, ettei kuorma pääse liukumaan nostosilmukasta noston aikana.

#### Kaksinkertainen vaijeri

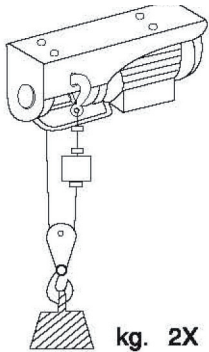

- Nostaminen yksinkertaisella vaijerilla: vaijerin koukku menee vaijerirummusta alas kuormaan. Tämä mahdollistaa pitkän nostotien, ja nopeimman noston, mutta ainoastaan puolet kapasiteetista. Yksinkertaisella vaijerilla on helpointa nostaa kuormaa, joka voi pyöriä noston aikana.
- Kapasiteetti 125/250 kg, nostonopeus 10 m/s

Kaksinkertainen vaijeri (Kuva 2X)

- Nostaminen kaksinkertaisella vaijerilla: vaijeri kulkee

#### Yksinkertainen vaijeri

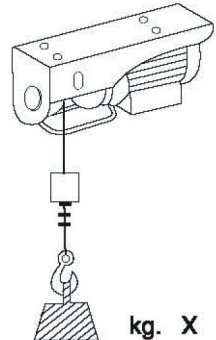

rummista vinssikoukun (joka pitää kuormaa) läpi ja takaisin ylös vinssiin. Näin kuorman paino jakautuu kahdelle vaijerille, mutta nostonopeus puolittuu. Tämä on turvallisin tapa käsitellä roikkuvaa lastia!

- Vinssin telineessä lähellä vaijerirumpua on aukko, johon koukun voi kiinnittää nostettaessa kaksinkertaisella vaijerilla.
  - Kapasiteetti 250/500 kg, nostonopeus 5 m/s. Kaksinkertaisella vaijerilla voit siis nostaa kaksi kertaa enemmän kuin yksinkertaisella vaijerilla.
5. Paina virtakytkimen ylempää osaa (↑) vinssataksesi vaijeria sisään. Vinssaa ensin vähän kerrallaan kunnes vaijeri on kireä. Pidä sitten virtakytkintä pohjassa ja nosta kuorma niin ylös kuin on tarpeen.
  6. Vinssissä on turvakatkaisin, joka on liitetty "porttiin". Vaijeri kulkee portin läpi ja kun koukku tulee ylimpään asentoon, katkaisee turvakatkaisin moottorista virran. Vinssaaminen liian korkealle on mahdotonta, vaijeria voi vinssata vain ulos. Tämä turvallisuustoimenpide estää vaijeria kelautumasta niin pitkälle, että se vahingoittuisi.
  7. Päästä virtakytkimestä ja paina hätäkatkaisijaa, kun nosto on valmis. Vaijerin tulee olla rullattu ylös vaijerirumpuun silloin, kun vinssiä ei käytetä.

### 5. Hätäkatkaisija:

- Paina käyttökahvan punaista hätäpysäytyspainiketta aktivoitaksesi hätäpysäytyksen ja sammuttaaksesi moottorin.
- Käännä punaista hätäpysäytyspainiketta myötäpäivään ja päästä siitä sitten irti irrottaaksesi aktivoidun hätäkatkaisijan.

## 6. Huolto ja ylläpito

- Tarkasta vaijerin ja muiden laitteiden kunto säännöllisesti. Kulunut vaijeri, jossa on katkenneita lankoja, tulee vaihtaa välittömästi. Käytä ainoastaan hyväksytyjä varaosia. Käytä kestäviä nahkakäsineitä vaijeria käsitellessäsi. Älä anna vaijerin liukua käsien läpi. Vaijerin katkenneet langat voivat aiheuttaa käsiin ja sormiin vaikeasti hoidettavia pistohaavoja.
- Tarkista kiinnikelaitteiden kiinnikkeet ja ruuvit säännöllisin väliajoin. Kiristä ruuvit tarvittaessa.
- Varmista säännöllisin väliajoin, että käyttökahvan käynnistys- ja sammutuspainikkeet toimivat kunnolla ja että niitä on helppo käyttää.

## 7. Kierrätys

Lajittele ja kierrätä jätteet. Älä heitä niitä sekajätteisiin. Kaikki koneet, letkut ja pakkausmateriaali on lajiteltava paikallisten ympäristösääntöjen mukaisesti.



## 8. Tekniset tiedot

### PA250A

Moottori:	500W, 230 V 50Hz
Johto:	Käyttökahva 1,5 m, virtajohto 0,5 m
Mitat:	35,5 x 13,5 x 17 cm
Kiinnike:	Putki, jonka Ø 45 mm tai 4-kulmaprofiili 45 x 45 mm
Paino:	10,7 kg
Vaijeri:	Ø 3,2 mm, pituus 12 m

#### Yksinkertainen vaijeri    Kaksinkertainen vaijeri

Kapasiteetti:	125 kg	250 kg
Nostokorkeus:	12 m	6 m
Nopeus:	10 m minuutissa	5 m minuutissa

### PA500A

Moottori:	900W, 230 V 50Hz
Johto:	Käyttökahva 1,5 m, virtajohto 0,5 m
Mitat:	39,5 x 15 x 24 cm
Kiinnike:	Putki, jonka Ø 45 mm tai 4-kulmaprofiili 45 x 45 mm
Paino:	15,4 kg
Vaijeri:	Ø 4,3 mm, pituus 12 m

#### Yksinkertainen vaijeri    Kaksinkertainen vaijeri

Kapasiteetti:	250 kg	500 kg
Nostokorkeus:	12 m	6 m
Nopeus:	10 m minuutissa	5 m minuutissa



## Declaration of Conformity



Clas Ohlson AB declares that the machines:

**30-9878, 30-9879**  
**Electric Hoist**  
**PA250A/PA500A**

Complies with the following Directive:

98/37/EC  
73/23/EEC amended by 93/68/EEC  
89/336/EEC amended by 93/68/EEC

Insjön, Sweden, April 2007

A handwritten signature in black ink, appearing to read 'G. Karnberger', written in a cursive style.

G.Karnberger  
President

Clas Ohlson, 793 85 Insjön, Sweden



## SVERIGE

---

KUNDTJÄNST      Tel: 0247/445 00  
Fax: 0247/445 09  
E-post: kundtjanst@clasohlson.se

INTERNET      www.clasohlson.se

BREV      Clas Ohlson AB, 793 85 INSJÖN

## NORGE

---

KUNDESENTER      Tlf.: 23 21 40 00  
Faks: 23 21 40 80  
E-post: kundesenter@clasohlson.no

INTERNETT      www.clasohlson.no

POST      Clas Ohlson AS, Postboks 485 Sentrum, 0105 OSLO

## SUOMI

---

ASIAKASPALVELU      Puh: 020 111 2222  
Faksi: 020 111 2221  
Sähköposti: info@clasohlson.fi

INTERNET      www.clasohlson.fi

OSOITE      Clas Ohlson Oy, Yrjönkatu 23 A, 00100 HELSINKI

---

**CLAS OHLSON**