



Nilfisk-ALTO E 130.1, E 140.1



Nilfisk ALTO

Why Compromise

(ES)	Manual de Instrucciones.....	3 - 17
(PT)	Manual de Instruções.....	18 - 32
(PL)	Instrukcja obsługi.....	33 - 47
(FI)	Käyttöohje	48 - 60
(IT)	Manuale di istruzioni	61 - 75
(EL)	Υχειρίδιο οδηγιών.....	76 - 90

**Wap
KEW**

TECHNOLOGIES

1	Turvaohjeet ja varoitukset.....	48
2	Kuvaus.....	49
3	Ennen painepesurin käytön aloittamista	50
4	Painepesurin käyttäminen	51
5	Käyttökohteet ja työskentelymenetelmät.....	53
6	Painepesurin käyttämisen jälkeen	55
7	Huolto	55
8	Ongelmanratkaisu	57
9	Lisätietoja	58
10	Yhdenmukaisuusilmoitus.....	60

1 Turvaohjeet ja varoitukset

Käyttöohjeen symbolit



Ennen painepesurin käynnistämistä ensimmäistä kertaa tämä käyttöopas on luettava huolellisesti. Säilytä nämä ohjeet myöhempää käyttöä varten.



Tällä symbolilla merkityt käyttöohjeet on otettava huomioon henkilövahinkojen välttämiseksi.



Tämä symboli kuvaa turvaohjeita, jotka on otettava huomioon, jotta laite ei vahingoitu ja eikä sen suorituskyky heikkene.



Tämä symboli kuvaa vihjeitä ja ohjeita, jotka yksinkertaistavat työtä ja varmistavat turvallisen toiminnan. Älä anna lasten tai henkilöiden,



jotka eivät ole perehtyneet tähän käyttöohjeeseen, käyttää pesuria.

Tarkista ennen laitteen käyttämistä, että siinä ei ole mitään vikoja. Jos havaitset vikoja, älä käynnistä laitetta vaan ota yhteys Nilfisk-ALTO-jälleenmyyjään.

Tarkista erityisesti

- sähköjohdon eriste. Sen on oltava ehjä, eikä siinä saa olla halkeamia. Jos sähköjohdot on vaurioitunut, valtuutetun Nilfisk-ALTO-jälleenmyyjän on vaihdettava se uuteen.

VAROITUS!

- Painepesurien avulla voi aiheuttaa vahinkoa. Älä koskaan suuntaa vesisuihkua ihmisiin, lemmikkieläimiin, sähkölaitteisiin, joissa on virta, tai painepesuriin itseensä.
- Älä yritä puhdistaa itsesi tai muiden henkilöiden yllä olevia vaatteita tai jalkineita.
- Pitele suutinta tiukasti molemmin käsin. Suutin aiheuttaa jopa 26,5:n Nm:n työntövoiman käytön aikana.
- Pesurin käyttäjän ja lähellä olevien ihmisten on suojauduttava puhdistettavasta kohteesta irtoavilta kappaleilta. Käytä suojalaseja.

- Älä käytä pesuria paikassa, jossa on räjähdysvaara. Jos mielessäsi on kysymyksiä, käännä paikallisten viranomaisten puoleen.
- Asbestia sisältäviä pintoja ei saa puhdistaa korkeapaineella.
- Tätä painepesuria ei saa käyttää alle 0 °C:n lämpötilassa.
- Säilytyksen ajaksi seinään kiinnitetyn laitteen alla ei saa oleskella.

VAROITUS!

Huonolaatuiset jatkojohdot voivat olla vaarallisia. Jatkojohto on aina kelattava kokonaan

auki, jotta se ei kuumene. Jatkojohtojen on oltava vesitiiviitä. Niiden on täytettävä jäljempänä mainitut pinta-ala- ja pituusvaatimukset.

1,0 mm ²	enintään	12,5 m
1,5 mm ²	enintään	20 m
2,5 mm ²	enintään	30 m

- Jatkojohdot on pidettävä kuivina ja irti maasta.

Verkkoliitäntä



Seuraavat seikat on otettava huomioon yhdistettäessä painepesuri sähköpistorasiaan:

- Yhdistä laite vain maadoitettuun pistorasiaan.
- Sähköpistorasian on oltava valtuutetun sähköasentajan asentama.
- On erittäin suositeltavaa käyttää vikavirtasuojalaitetta.

Vesiliitäntä

Jos yhdistät laitteen kunnalliseen vesijohtoverkkoon, ota huomioon paikalliset määräykset.

TÄRKEÄÄ! Käytä vain puhdasta vettä. Jos sisään menevän veden sekaan voi joutua hiekkaa, esimerkiksi kaivosta, käytä ylimääräistä suodinta.

Huolto ja korjaaminen

VAROITUS! Irrota aina virtapistoke pistorasiasta ennen painepesurin huoltamista.

Turvallitteet

Suihkusuuttimen lukituslaite (7a) (lisätietoja on tämän käyttöoppaan lopussa): Suihkusuuttimessa on lukko. Haka estää suihkusuuttimen toiminnan.

Lämpötunnistin:

Lämpötunnistin suojaa moottoria ylikuormittumiselta. Laite käynnistyy muutaman minuutin kuluttua lämpötilan jäähtyttyä riittävästi.

2 Kuvaus

2.1 Käyttökohteet

Tämä painepesuri on tarkoitettu kotikäyttöön seuraaviin kohteisiin:

- *Autot, moottoripyörät, veneet, matkailuperävaunut, perävaunut, parvekkeet, terassit, kiveykset, puupinnat, tiilipinnat, grillit, pihakalusteet ja ruohonleikkurit*

Osassa 5 kuvataan painepesurin käyttäminen eri puhdistustöissä.

Käytä painepesuria vain tässä käyttöoppaassa kuvattuihin tarkoituksiin.

Turvaohjeet on otettava huomioon, jotta laite tai puhdistettava pinta ei vahingoitu eikä vakavia henkilövahinkoja satu.

2.2 Osat ja mallitiedot



Lisätietoja on tämän käyttöoppaan lopussa.

- 1 Käynnistys- ja sammutuskytkin
- 2 Veden sisäänmenoliitin ja suodin
- 3 Korkeapaineliitin
- 4 Korkeapaineletku
- 5 Sähköjohto
- 6 Click & Clean -suutin
- 7 Suihkusuutin ja lukko
- 8 Click & Clean Tornado® PR -suutin
- 9 Click & Clean Powerspeed®-suutin
- 10 Click & Clean -vaahotsuutin

- 11 Suuttimen puhdistustyökalu
- 12 Kärnykahva
- 13 Letkukela (lisävaruste)
- 14 Letkukoukku
- 15 Mallikilpi
- 16 Pikaliitos

Tekniset tiedot: Tekniset tiedot ovat laitteen mallikilvessä (15).

Laitteen tuottama äänenpaine mitattu ISO 3744 standardin mukaisesti. Laite täyttää EEC direktiivin 2000/14/EC: $L_{pA} = 69,9$ dB(A), $L_{WA} = 84$ dB(A).

Varamme oikeuden muuttaa teknisiä tietoja.

3 Ennen painepesurin käytön aloittamista

3.1 Kärrykahvan kiinnittäminen (mallit, joissa on kärrykahva)

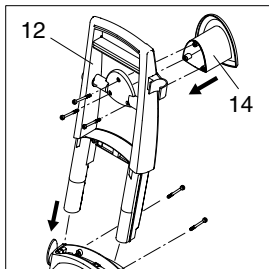

1. Poista tarra laitteen päältä.
2. Paina kärrykahva (12) laitteeseen. Kiinnitä kahva paikalleen kahdella kiinnitysruuvilla.
3. Kiinnitä letkukoukku (14) kahvaan kolmella ruuvilla.
Huomautus: Letkukoukku voidaan kiinnittää sekä eteen että taakse. Kiinnitä letkukoukku eteen, jos laite ripustetaan seinälle säilytettäväksi erityisen seinäkoukun avulla.

3.2 Letkukelan kahvan kiinnittäminen (mallit, joissa on letkukela)

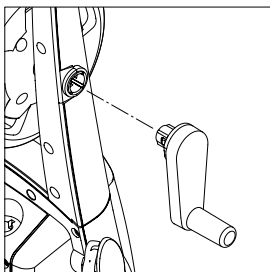

1. Kiinnitä letkukoukun kahva kärryjen kahvaan (ruuveja ei tarvita).

3.3 Pikaliitoksen kiinnittäminen

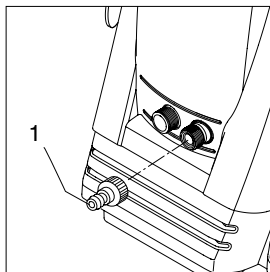

1. Kiinnitä pikaliitos (16) tiukasti vesiliitäntään (2).
Huomautus: Suotimen on aina oltava paikoillaan estämässä hiekan, kivien tai muiden epäpuhtauksien joutuminen pesuriin, sillä ne vahingoittavat pumpun venttiilejä.



Huomio: Jos suodinta ei käytetä, takuu ei ole voimassa.

4 Painepesurin käyttäminen

FI

4.1 Korkeapaineletkun yhdistäminen (m allit ilman letkukelaa)

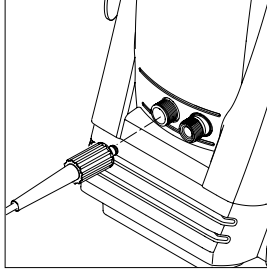

1. Kiinnitä korkeapaineletku paineliitäntään (3).

4.2 Suihkusuuttimen ja Click & Clean -suuttimien kiinnittäminen

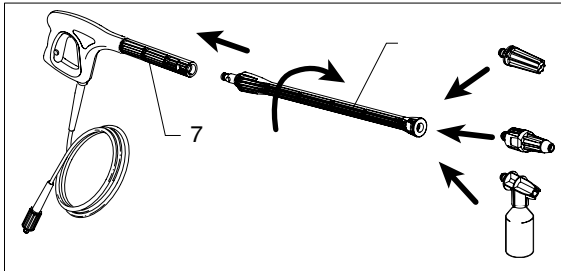

1. Paina suihku-suutin (6) suuttimeen (7) ja ruuvaa se paikalleen.

2. Kiinnitä suutin.



Varoitus: Kun yhdistät Click & Clean -suuttimia, suihku-suuttimen kyljessä olevan haan pitäisi työntyä ulos.



Huomautus: Tornado® PR -suuttimessa ja vaahdosuuttimessa on kääntyvä lukituslaite, joka on asetettava Click & Clean -suihkusuuttimen aukkoon.



Huomautus: Suihkusuuttimessa (6) on sisäinen matalapainesuutin, jonka avulla lika voidaan huuhdella.

Voit irrottaa Click & Clean -suuttimen painamalla hakaa.

4.3 Vesiliitäntä

Voit käyttää tavallista 0,5 tuuman puutarhaletkua, jonka pituus on vähintään 5 ja enintään 25 metriä.

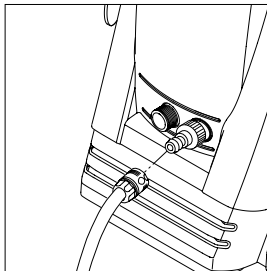

HUOMAUTUS: Jos yhdistät laitteen kunnalliseen vesijohtoon, ota huomioon paikalliset määräykset.

TÄRKEÄÄ! Käytä vain puhdasta vettä. Jos sisään menevän veden sekaan voi joutua hiekkaa, esimerkiksi kaivosta, käytä ylimääräistä suodinta.

1. Anna veden juosta ennen vedensyötön yhdistämistä vesiliitäntään. Tämä estää hiekkaa ja likaa pääsemästä laitteeseen.

Huomautus: Tarkista, että vedensyötön suodatint on paikoillaan, ja että se ei ole tukossa.

4.4 Laitteen käynnistäminen ja sammuttaminen sen ollessa yhdistettynä vedensyöttöön



Vesisuihku aiheuttaa työntövoimaa käytön aikana. Pitele suutinta siksi tukevasti molemmin käsin. **TÄRKEÄÄ: Suuntaa suutin kohti maata.**

1. Laitteen tulee olla vaakasuorassa asennossa.
HUOMAUTUS: Älä aseta laitetta korkeaan ruohikkoon!
2. Vapauta lukkoliipaisin.
3. Paina suihkusuuttimen liipaisinta ja anna veden valua ulos, kunnes kaikki ilma on poistunut letkuista ja pumppusta.
4. Paina virtakytkin asentoon I (1).
5. Aktivoi suihkusuuttimen liipaisin.

Säädä etäisyys ja sen myötä paine puhdistettavan pinnan mukaan.

4.5 Laitteen käynnistäminen sen ollessa yhdistettynä vesisäiliöön (imutila)

Laitte voi ottaa vettä esimerkiksi sadevedensäiliöstä. Vedensyötöletku ei saa olla liian pitkä vaan enintään noin 5 metrin mittainen.

Varmista, että vesisäiliö ei ole laitetta matalammalla.

4.6 TORNADO® PR-suuttimen paineensäädin

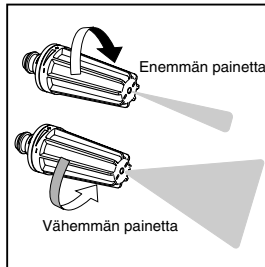

2. Yhdistä vesiletku vesiliitäntään pikaliittimen avulla. Sisään tulevan veden paine saa olla enintään 10 baaria ja lämpötila enintään 50 °C.
3. Avaa vedensyöttö.

Älä peitä laitetta käytön aikana äläkä käytä sitä tilassa, jossa ei ole riittävää ilmastointia!



Huomautus: Jos laitetta ei käytetä viiteen minuuttiin, aseta virtakytkin asentoon O (1).

1. Paina virtakytkin asentoon O.
2. Irrota virtapistoke pistorasiasta.
3. Sulje vesihana ja paina liipaisinta paineen poistamiseksi laitteesta.
4. Lukitse suihkusuutin.

Kun vapautat suihkusuuttimen liipaisimen, laite pysähtyy automaattisesti. Laite käynnistyy uudelleen, kun aktivoit suihkusuuttimen jälleen.

1. Aseta vesiletkun toinen pää vesisäiliöön. Käytä ulkoista suodatinta, jos vedessä on epäpuhtauksia.
2. Paina virtakytkin asentoon I.
3. Paina suihkusuuttimen liipaisinta ja anna veden valua ulos, kunnes kaikki ilma on poistunut letkuista.
4. Kiinnitä suuttimet.

Painetta voidaan säädellä TORNADO® PR-suuttimen paineensäätimen avulla.

4.7 Käyttö kiinnitettynä paikalleen

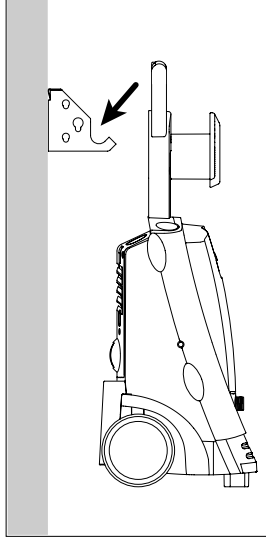
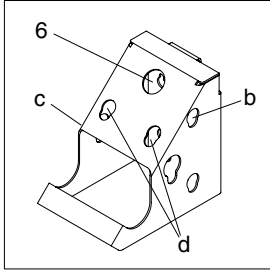

Jos painepesurin kiinnitetään seinään erityisen ripustuskoukun avulla, sitä voidaan käyttää paikalleen seinään kiinnitettynä puhdistuslaitteena.

Kiinnitä koukku vain kestävään seinään. Valitse ruuvien pituus ja tulppien koko seinän tyypin mukaan.

Puutarha- ja vanneharjan (a), vaahtosuuttimen (b) ja Click & Clean harjan (c) ja Click & Clean vaahtosuutin (d) voi säilyttää seinäkoukussa.



Tärkeää: Seinäkoukun kantavuus on enintään 30 kg.

5 Sovelluskohteet ja työskentelymenetelmät

5.1 Yleistä

Tehokas painepesu edellyttää muutamien ohjeiden noudattamista ja kokemusta tietyistä puhdistustehtävistä. Oikein valitut varusteet ja puhdistusaineet lisäävät painepesurin tehoa. Seuraavassa jaksossa on perustietoja puhdistamisesta.

5.1.1 Puhdistusaine ja vaahto

Vaahto tai puhdistusaine on levitettävä kuiville pinoille, jotta kemikaali pääsee suoraan kosketukseen lian kanssa. Levitä puhdistusainetta esimerkiksi auton pinnoille alhaalta ylös, jotta ei synny muita puhtaampia alueita, jolloin puhdistusaine väkevöityy ja valuu alaspäin. Anna puhdistusaineen vaikuttaa useita minutteja ennen huuhtelemista. Älä kuitenkaan anna sen kuivua puhdistettavalle pinnalle. **Huomautus:** Varo puhdistusaineen kuivumista. Muutoin puhdistettava pinta voi vaurioitua.

5.1.2 Mekaaninen hankaus

Pinttynyt lika voi edellyttää mekaanista hankausta. Tätä tarkoitusta varten on olemassa erityisiä harjoja, esimerkiksi auton pesemiseen.

5.2 Tavalliset käyttökohteet

Jäljempänä on tietoja puhdistustehtävistä, joissa voidaan käyttää Nilfisk-ALTO-painepesuria yhdessä lisävarusteiden ja pesuaineiden kanssa.

Tehtävä	Lisävarusteet Click & Clean	Puhdistusmenetelmä
Auto	Autosuutin, autoharja, alustanpuhdistus-suutin, vaahtosuutin, Car Combi Cleaner	<ol style="list-style-type: none"> 1. Levitä Car Combi Cleaner vaahtosuuttimella. Aloita aina alhaalta ja etene ylöspäin. Anna Car Combi Cleaner vaikuttaa vähintään 5 minuuttia. 2. Puhdista auto autosuuttimella. Se on suunniteltu puhdistamaan auton ulkopinnat nopeasti ja hellävaraisesti, sillä suihku on leveämpi ja pehmeämpi. Aloita auton etuosasta ja etene taaksepäin, jotta vettä ei pääse ovenrakoihin. 3. Poista harjan avulla likakalvo, johon suutin ei tehoa. Jos auto on hyvin likainen, levitä Car Combi Cleaner uudelleen. 4. Kiirnnitä alustanpesusuutin sekä puhdista alusta ja lokasuojat. 5. Pyyhi vesi auton pinnalta autoharjan kaapimella. Varmista, että hiekka ja muu lika on poistettu ennen kaapimen käyttämistä. Pyyhi säämiskällä paikat, joihin kaavin ei ulotu.
Alumiiniset vanneet	Vanneharja, autosuutin, hajottaja, Alu Cleaner	Käytä hajottajan kanssa alumiinipuhdistusainetta. Anna vaikuttaa noin 5 minuuttia ja pese vanneharjalla. Levitä teräsvanteille Car Combi Cleaner. Käytä vaahtosuutinta ja pese vanneharjalla. Ole varovainen! Korkeapaineinen suihku voi vahingoittaa renkaita.
Kiveykset, betonilattiat ja muut kovat pinnat	Powerspeed® -suutin, Stone & Wood Cleaner, Patio Cleaner	Etene kohti ulkoreunoja. Jos pinnalla on sammalta tai levää, aloita levittämällä Stone & Wood Cleaner vaahtosuuttimella. Pese ennen puhdistusaineen kuivumista. Toinen tehokkaampi ja nopeampi tapa on käyttää Patio Cleaner. Tämä estää lisäksi roiskeet.
Puiset puutarhakalusteet	Wood Cleaner, Puutarharharja	Levitä Wood Cleaner ja pese ennen sen kuivumista. HUOMAUTUS: Poista lika puutarharharjalla.
Tiilipinnat, puupinnat	Powerspeed® -suutin, Stone & Wood Cleaner, Patio Cleaner	Käytä samaa menetelmää kuin puhdistaessasi kiveyksiä, mutta toimi varovaisesti . Korkeapaine voi vahingoittaa huonoja saumoja ja puuta. Käytä vain Tornado®-suutinta. Säädä etäisyys eli paine saumojen ja puun laadun mukaan. Patio Cleaner voidaan käyttää myös pystysuurille pinnoille.
Räystäskourun	Auton pohjan suihkusuutinp	Pese räystäskouru tällä suuttimella. Etene aina alas kohti syökyskouruja. Varo suihkuttamasta katon alapintaan.
Viemäri- ja poistoputkien sekä syökyskourujen puhdistaminen	Putkenpuhdistin	Työnnä putkenpuhdistinta noin puoli metriä (merkkiin saakka) putkeen tai viemäriin ja aktivoi suutinkahvan liipaisin. Suutimesta tuleva taaksepäin suuntautuva suihku vetää suutinta eteenpäin putkessa. Suutin avaa tukoksen ja huuhtelee lian pois.
Ruoste tai maali	Vesihiekkapuhallusväline	Voit poistaa ruostetta tai maalia tehokkaasti käyttämällä vesihiekkapuhallusta. Varo vahingoittamasta vesihiekkapuhallettavaa pintaa.
Kasvihuone	Tornado® PR -suutin, Harja, Stone & Wood Cleaner	Pese korkeapaineella ja mahdollisesti harjalla. Voit poistaa samaleen ja levän Stone & Wood Cleaner.
Puutarhätökalut, ruohonleikkuri	Tornado® PR -suutin, Powerspeed® -suutin, monikulmasovitin, Metal Cleaner	Pese pahin lika pois suuttimella. Levitä Metal Cleaner -puhdistusainetta vaahtosuuttimella ja anna vaikuttaa noin viisi minuuttia. Pese suuttimella. Monikulmasovitimen avulla pääsee käsiksi vaikeapääsyisiin paikkoihin välttämättä roiskumista.

6 Painepesurin käyttämisen jälkeen

FI

6.1 Painepesurin säilyttäminen



Laitteen varastointipaikan lämpötilan on pysyttävä nol-lan asteen yläpuolella.

Pumppu, letkut ja lisälaitteet on ennen varastoimista aina tyh-jennettävä vedestä seuraavasti:

1. Pysäytä laite painamalla virtakytkin **O**-asentoon (1). Irrota vesiletku ja lisälaitteet.
2. Käynnistä laite uudelleen. Paina liipaisinta. Anna laitteen käydä kuivaksi.
3. Pysäytä laite ja irrota pistoke

pistorasiasta. Irrota korkea-paineletku ja sähköjohto.

4. Aseta suihkukahva, suuttimet ja muut lisälaitteet laitteen pitemmeen.

Jos laite pääsee vahingossa jäätymään, se on tarkistettava vahinkojen varalta.

ÄLÄ KÄYNNISTÄ JÄÄTYNYT-TÄ LAITETTA.

Takuu ei kata jäätymisvauri-oita.

6.2 Sähköjohdon ja korkeapaineletkun kelaaminen

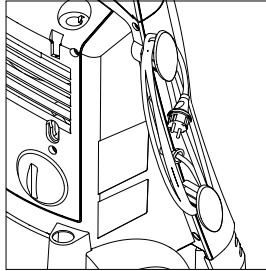

Onnettomuuksien välttämiseksi sähköjohto ja korkeapaineletku on aina kelattava kiepille.

1. Aseta sähköjohtokieppi tar-vittavaan koukkuun.

Painepesuri on saatavana kah-tena mallina: A) Malli, jossa on koukku korkeapaineletkun säi-lyttämistä varten (14) - B) Malli, jossa on letkukela (13).

6.3 Lisävarusteiden säilyttäminen

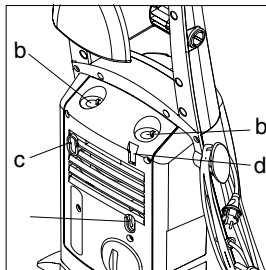
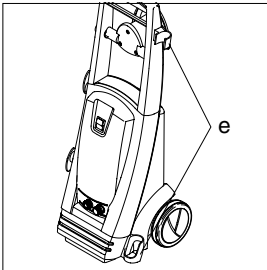

Vakiovarusteet (suihkusuu-tin/suutin (a), suulakkeet (b) ja vaahtosuutin (c)) voidaan säilyt-tää painepesurin yhteydessä.

Lisäksi suuttimenpuhdistustyö-kalu (d) ja Click & Clean -harja (e) voidaan säilyttää laitteen yhteydessä.

7 Huolto



VAROITUS! Irrota aina virta-pistoke pistorasiasta ennen painepesurin huoltamista tai puhdistamista.

Voit varmistaa pitkän ja ongel-mattoman käyttöiän toimimalla seuraavasti:

- Huuhtelee vesiletku, paineletku, suuttimet ja lisälaitteet ennen kiinnittämistä paikoilleen.

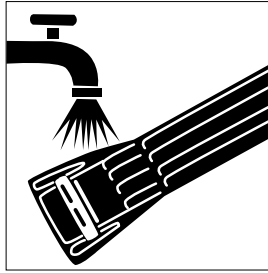

- Puhdista liittimet liasta ja hiekasta.
- Varmista, että lika tai hiekka ei estä Click & Clean -suihkusuuttimen liipaisimen toimintaa. Huuhtelee ohjeiden mukaisesti.
- Huuhtelee pesuaineenruiskutuslaitteet käytön jälkeen.
- Puhdista suuttimet.

Huoltotyöt on aina tehtävä valtuutetuissa huoltopisteissä ja käyttämällä alkuperäisiä varaosia.

7.1 Vedenotto-suotimen puhdistaminen

Puhdista vedenotto-suodin säännöllisesti kuukausittain tai

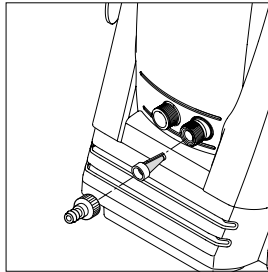

tarpeen mukaan useammin. Irrota suodin varovasti pihkien avulla ja puhdista se. Tarkista ennen suotimen kiinnittämistä paikoilleen, ettei se ole vahingoittunut.

Suotimen on aina oltava paikallaan estämässä hiekan, kivien tai muiden epäpuhtauksien joutuminen pesuriin, sillä ne vahingoittavat pumpun venttiilejä.

HUOMAUTUS: Jos suodinta ei käytetä, takuu ei ole voimassa.

7.2 Suuttimen puhdistaminen

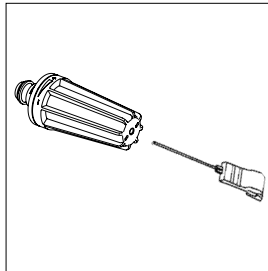

Tukkeutuva suutin nostaa pumpun paineen liian suureksi. Tukkeutunut suutin on puhdistettava heti.

1. Sammuta laitteesta virta ja irrota suutin.
2. Puhdista suutin. **TÄRKEÄÄ:** Puhdistusvälikalua (11) saa käyttää vain suuttimen ollessa irrotettuna!
3. Huuhtelee suutin vedellä vastoin tavallista suihkutussuuntaa.

7.3 Laitteen tuuletusaukkojen puhdistaminen

Laitte on pidettävä puhtaana, jotta jäähdytysilma pääsee kiertämään vapaasti tuuletusaukkojen avulla.

tämään vapaasti tuuletusaukkojen avulla.

7.4 Liitosten rasvaaminen

Liitokset on rasvattava säännöllisesti helpon liitettävyyden

varmistamiseksi ja o-renkaiden kuivumisen estämiseksi.

8 Ongelmanratkaisu

FI

Tee seuraavat tarkistukset ennen yhteyden ottamista Nilfisk-ALTO-huoltopisteeseen.

Oire	Syy	Suosittelut toimenpiteet
Laite ei käynnisty	Pistoke ei ole pistorasiassa Viallinen pistorasia Palanut sulake Viallinen jatkojohto	Aseta pistoke pistorasiaan. Kokeile toista pistorasiaa. Vaihda sulake. Sammuta virta muista laitteista. Yritä käyttää laitetta ilman jatkojohtoa.
Paine vaihtelee	Pumppuun pääsee ilmaa Likaiset, kuluneet venttiilit Kuluneet pumpuntiivisteet	Tarkasta, että letkut ja liitännät ovat ilmatiiviit. Puhdista, vaihda tai ota yhteys Nilfisk-tai tukkeutuneet ALTO-jälleenmyyjään Puhdista, vaihda tai ota yhteys Nilfisk-ALTO-jälleenmyyjään.
Moottori käy epätasaisesti	Liian alhainen jännite tai matala lämpötila	Aktivoi suihkusuuttimen liipaisin.
Laite pysähtyy	Palanut sulake Väärä syöttöjännite Lämpötunnistin aktivoitunut Suutin osittain tukossa	Vaihda sulake. Sammuta virta muista laitteista. Tarkista, että syöttöjännite vastaa tyyppikilven tietoja. Anna painepesurin jäähtyä 5 minuuttia. Puhdista suutin. Lisätietoja on jaksossa 7.2.
Sulake palaa	Liian pienitehoinen sulake	Käytä pistorasiaa, johon liittyvä sulake on vähintään laitteen kulutuksen tehoinen. Yritä käyttää laitetta ilman jatkojohtoa.
Laite toimii epätasaisesti	Pumppuun tai syöttöletkuun pääsee ilmaa Vettä syötetään liian vähän Suutin osittain tukossa Vedensuodin tukossa Letku mutkalla	Anna laitteen toimia liipaisin painettuna, kunnes paine palaa normaaliksi. Tarkista, että vedensyöttö vastaa laitteen vaatimuksia, jotka näkyvät tyyppikilvessä. OTA HUOMIOON! Vältä pitkiä ohuita letkuja. Käytä vähintään 0,5 tuuman letkuja. Puhdista suutin. Lisätietoja on jaksossa 7.2. Puhdista suodin. Lisätietoja on jaksossa 7.1. Suorista letku.
Laite käynnistyy ja pysähtyy itsestään toistuvasti	Pumppu tai suutin	Ota yhteys Nilfisk-ALTO-vuotaa-huoltopisteeseen.
Laite käynnistyy, mutta vettä ei tule ulos ovat jäätyneet	Pumppu, letkut tai lisävarusteet Laite ei saa vettä Vedensuodin tukossa Suutin tukossa	Odot, että pumppu, letkut tai lisälaitteet sulavat. Yhdistä laite vedensyöttöön. Puhdista suodin. Lisätietoja on jaksossa 7.1. Puhdista suutin. Lisätietoja on jaksossa 7.2.

Jos muita kuin edellä mainittuja ongelmia esiintyy, ota yhteys Nilfisk-ALTO-jälleenmyyjään.

Oy Tecalemit Ab
Hankasuontie 13
PL 78
00391 Helsinki

puh: 09-54 7701
fax: 09-547 1779

9 Lisätietoja

9.1 Laitteen uudelleenkäyttö

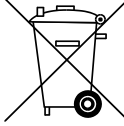

Tee käytöstä poistettu laite välittömästi toimintakyvyttömäksi.

1. Vedä verkkopistoke pistorasiasista ja katkaise laitteen sähköjohto.

Sähkölaitteita ei saa hävittää talousjätteiden joukossa!!!

Eurooppalaisen sähkö- ja elektroniikkalaiteromua koskevan direktiivin 2002/96/EY mukaan on käytetyt sähkö- ja elektroniikkalaitteet kerättävä erikseen ja hyödynnettävä ympäristöystävällisellä tavalla.

Tarkempia tietoja saat paikallisesi jätehuoltoviranomaisilta tai lähimmältä jälleenmyyjältä.

9.2 Takuehdot

Nilfisk-ALTO myöntää painepesureille kahden vuoden takuun kotikäyttöön. Jos jätät painepesurin tai sen lisälaitteen huoltoon, mukana on oltava kopio kuitista.

Takuuhuolto edellyttää, että

- vika aiheutuu raaka-aineissa tai työssä olevasta virheestä (tämä takuu ei kata normaalia kulumista eikä väärinkäyttöä)
- tätä käyttöohjetta on noudatettu huolellisesti
- vain Nilfisk-ALTON kouluttama henkilöstö on tehnyt tai yrittänyt tehdä huoltotoimet
- vain alkuperäisiä lisävarusteita on käytetty
- tuote ei ole joutunut allttiiksi iskuille, putoamisille eikä jäätymiselle
- vain puhdasta vettä on käytetty
- painepesuria ei ole käytetty vuokraustoiminnassa eikä millään muulla kaupallisella tavalla.

Tämä takuu kattaa viallisten osien korjaamisen mutta ei posti- tai kuljetuskuluja. Lisäksi otetaan huomioon paikallisen lainsäädännön määräykset.

Jos toimitat laitteen Nilfisk-ALTO-huoltopisteeseen, liitä mukaan ongelman kuvaus.













Muut kuin takuukorjaukset veloitetaan. Tällaisia korjauksia ovat **esimerkiksi Ongelmanratkaisuluovussa** mainittujen ongelmien huolto.

Jotta Nilfisk-ALTO pystyisi palvelemaan sinua parhaalla mahdollisella tavalla, rekisteröi tuotteesi osoitteessa www.nilfisk-alto.com "PRODUCT REGISTRATION" (TUOTE REKISTERÖINTI).

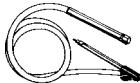
9.3 Lisävarusteet

FI

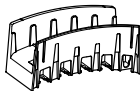
Käytä vain alkuperäisiä lisävarusteita.

Click & Clean Autosuutin		Erityissuutin auton maalipinnoille. Ihanteellinen etäisyys: 30–50 cm.
Click & Clean Auton alustan suutin		90° kulmalla varustettu erikoissuutin auton alustan ja lokasuojien pesemiseen. Sisältää ohjaimet.
Click & Clean Monikulmasovitin		Kulman voi säätää välillä 0–90° parhaan mahdollisen työskentelyasennon saamiseksi puhdistettaessa vaikeapääsyisiä paikkoja, kuten ruohonleikkurin alapintaa. Sopii kaikkiin suuttimiin.
Click & Clean -harjat		Autojen ja muiden pintojen puhdistamiseen. Saatavana on erilaisia muotovaihtoehtoja.
Jatkoletku		Seitsemän metrin jatkoletku laajentaa työskentelyaluetta
Auton pohjan suihku-suutin		Erityinen suihku-suutin auton pohjan pesemiseksi.
Viemärien ja putkien puhdistuslaite		15 metrin mittainen putkenpuhdistin putkien ja viemärien puhdistamiseen.
Vesihiekka-puhalluslaite		Maalin ja ruosteen poistamiseen. Tarvittavaa hiekkaa myydään rautakaupoissa.
Patio Cleaner		Tämä laite puhdistaa parvekkeet, terassit ja kiveykset nopeasti.
Pyöriharja		Pyörivä harja puupintojen puhdistamiseen.
Vanneharja		Pyörivä harja vanteiden puhdistamiseen.
Seinäsäilytyskiinnike		Teline esimerkiksi letkun, suihkukahvan ja suuttimien puhdistamiseen.
Seinäkoukku		Painepesurin kiinnittämiseksi seinälle.
Pyörivä harja		Autojen ja muiden pintojen puhdistamiseen.

Stone & Wood Cleaner	Soveltuu kiveysten sekä tiili- tai puupintojen puhdistamiseen. Poistaa sammalta ja levää.
Plastic Cleaner	Soveltuu muovi- ja synteettisille pinnoille, kuten puutarhahuonekaluille.
Metal Cleaner	Soveltuu metallipinnoille, kuten puutarhahuonekaluille.
Car Combi Cleaner	Esimerkiksi autojen puhdistamiseen. Sisältää vaha.
Alu Cleaner	Alumiinipinnoille. Käytetään hajottajan avulla.
Oil & Grease Cleaner	Rasvan ja öljyn puhdistamiseen esimerkiksi moottoreista. Käytetään hajottajan avulla.
Wood Cleaner	Puupintojen, kuten puisten puutarhahuonekalujen puhdistamiseen.

10 Vakuutus EU-normien täyttämistä

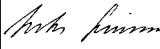
CE	Vakuutus EU-normien täyttämistä	
Tuote:	Korkeapainepesuri	
Tyyppi:	Nilfisk-ALTO E 130.1, E 140.1	
Kuvaus:	230 voltin yksivaihevaihtovirta, 50 Hz - IP X5	
Laite vastaa seuraavia määräyksiä:	EU:n laitedirektiivi	98/37/EEG
	EU:n matalajännittdirektiivi	73/23/EEG
	EU:n EMV-direktiivi	89/336/EEG
Käytettävät harmonisoidut standardit:	SFS-EN 60335-2-79	
Käytettävät kansalliset standardit ja tekniset tiedot:	IEC 60335-2-79	
	Nilfisk-ALTO Division of Nilfisk-Advance A/S Industrivej 1 DK-9560 Hadsund	
Anton Sørensen Tekninen johtaja, Eurooppa	Hadsund, 01.11.2004	

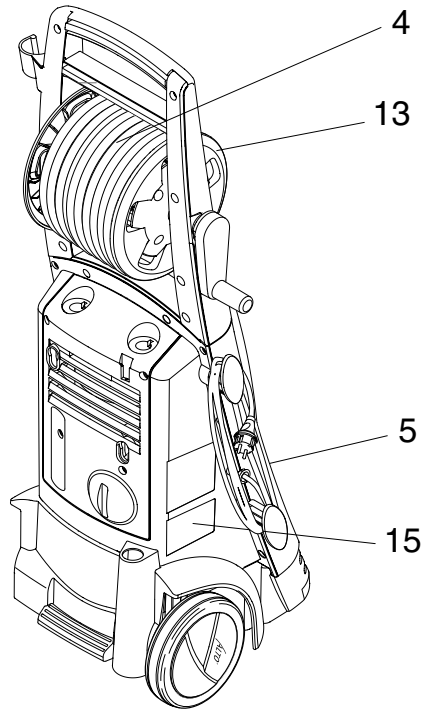
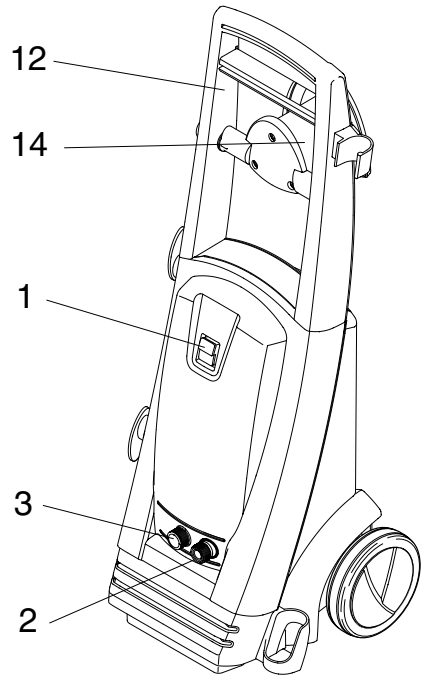
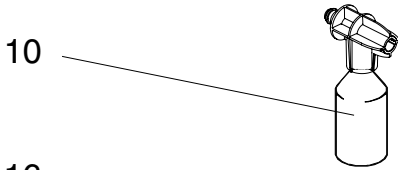
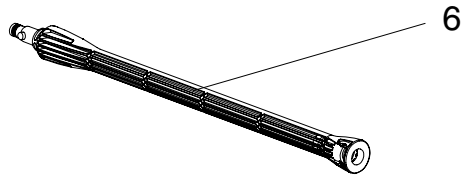
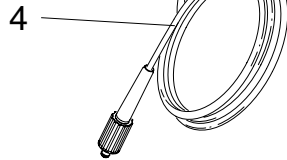
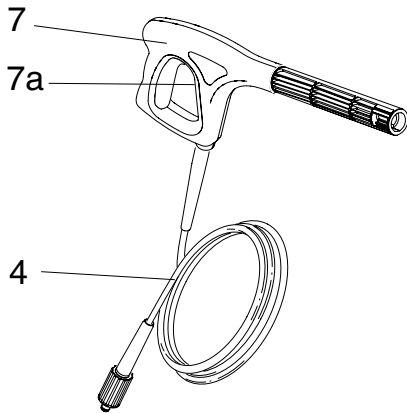

Nilfisk ALTO

Why Compromise

<http://www.nilfisk-alto.com>

HEAD QUARTER

DENMARK

Nilfisk-Advance Group
Sognevej 25
DK-2605 Brøndby
Tel.: +45 4323 8100
Fax: +45 4343 7700
E-mail: mail@nilfisk-advance.dk

SALES COMPANIES

AUSTRALIA

Nilfisk-ALTO
48 Egerton St.
P.O. Box 6046
Silverwater, N.S.W. 2128
Tel.: +61 2 8748 5966
Fax: +61 2 8748 5960

AUSTRIA

Nilfisk-Advance GmbH
Nilfisk-ALTO
Metzgerstrasse 68
5101 Berghheim/Salzburg
Tel.: +43 662 456 400-0
Fax: +43 662 456 400-34
E-mail: info@nilfisk-alto.at
www.nilfisk-alto.at

CANADA

Clarke Canada
Part of the Nilfisk-Advance Group
4080 B Sladeview Crescent, Unit 1
Mississauga, Ontario L5L 5Y5
Tel.: +1 905 569 0266
Fax: +1 905 569 8586

CHINA

Nilfisk-Advance (Shenzhen) Ltd.
Blok 3, Unit 130 1001 Honghua Road
Int. Commercial & Trade Center
Futian Free Trade Zone
518038 Shenzhen
Tel.: +86 755 8359 7937
Fax: +86 755 8359 1063

CZECH REPUBLIC

ALTO Česká Republika s.r.o.
Zateckých 9
14000 Praha 4
Tel.: +420 24 14 08 419
Fax: +420 24 14 08 439
E-mail: wap_p@mbox.vol.cz

DENMARK

Nilfisk-ALTO
Division of Nilfisk-Advance A/S
Industrivej 1
9560 Hadsund
Tel.: +45 7218 2100
Fax: +45 7218 2105
E-mail: salg@nilfisk-alto.dk
service@nilfisk-alto.dk
www.nilfisk-alto.dk

Nilfisk-ALTO Food division
Division of Nilfisk-Advance A/S
Blytækkervej 2
9000 Aalborg
Tel.: +45 7218 2100
Fax: +45 7218 2099
E-mail: scanio.technology@nilfisk-alto.dk

FRANCE

Nilfisk-ALTO
ALTO France SAS
Aéroparc 1
19 rue Icare
67960 Entzheim
Tel.: +33 3 88 28 84 00
Fax: +33 3 88 30 05 00
E-mail: info@nilfisk-alto.fr
www.nilfisk-alto.com

GERMANY

Nilfisk-ALTO
Division of Nilfisk-Advance AG
Guido-Oberdorfer-Strasse 10
89287 Bellenberg
Tel.: +49 0180 5 37 37 37
Fax: +49 0180 5 37 37 38
E-mail: info@nilfisk-alto.de
www.nilfisk-alto.de

GREECE

Nilfisk-Advance SA
8, Thoukididou str.
164 52 Argiroupolis
Tel.: +30 210 96 33443
Fax: +30 210 96 52187
E-mail: nilfisk-advance@clean.gr

HOLLAND

Nilfisk-ALTO
Division of Nilfisk-Advance BV
Camerastraat 9
3322 BB Almere
Tel.: +31 36 546 07 60
Fax: +31 36 546 07 61
E-mail: info@nilfisk-alto.nl
www.nilfisk-alto.nl

HONG KONG

Nilfisk-Advance Ltd.
2001 HK Worsted Mills Ind'l Bldg.
31-39 Wo Tong Tsui St.
Kwai Chung
Tel.: +852 2427 5951
Fax: +852 2487 5828

HUNGARY

Nilfisk-Advance Kereskedelmi Kft.
II. Rákóczi Ferenc út 10
2310 Szigetszentmiklos-Lakihegy
Tel.: +36 2447 5550
Fax: +36 2447 5551
E-mail: info@nilfisk-advance.hu
www.nilfisk-advance.hu

ITALY

Nilfisk-ALTO
Divisione di Nilfisk-Advance A/S
Località Novella Terza
26862 Guardamiglio (LO)
E-mail: d.puglia@nilfisk-advance.it

JAPAN

Nilfisk-Advance Inc.
247 Nippa-cho, Kouhoku-ku
Yokohama, 223-0057
Tel.: +8145 548 2571
Fax: +8145 548 2541

MALAYSIA

Nilfisk-Advance Sdn Bhd
Sd 14, Jalan KIP 11
Taman Perindustrian KIP
Sri Damansara
52200 Kuala Lumpur
Tel.: +60 3 603 6275 3120
Fax: +60 3 603 6274 6318

NORWAY

Nilfisk-Advance AS
Bjørnerudveien 24
1266 Oslo
Tel.: +47 22 75 17 70
Fax: +47 22 75 17 71
E-mail: info@nilfisk-alto.no
www.nilfisk-alto.no

POLAND

Nilfisk-Advance Sp. Z.O.O.
05-800 Pruszków
ul. 3-go MAJA 8

Tel.: +48 22 738 37 50
Fax: +48 22 738 37 51
E-mail: info@nilfisk-alto.pl
www.nilfisk-alto.pl

PORTUGAL

Nilfisk-ALTO
Division of Nilfisk-Advance Lda.
Sintra Business Park
Zona Industrial Da Abrunheira
Edifício 1, 1º A
P2710-089 Sintra
Tel.: +35 808 200 537
Fax: +35 121 911 2679
E-mail: mkt@nilfisk-advance.es

RUSSIA

Nilfisk-Advance LLC
Vyatskaya str. 27, bld. 7
127015 Moscow
Tel.: +7 495 783 96 02
Fax: +7 495 783 96 03
E-mail: info@nilfisk-advance.ru

SINGAPORE

Nilfisk-Advance Pte. Ltd.
Nilfisk-ALTO Division
40 Loyang Drive
Singapore 508961
Tel.: +65 6 759 9100
Fax: +65 6 759 9133
E-mail: sales@nilfisk-advance.com.sg

SPAIN

Nilfisk-ALTO
Division of Nilfisk-Advance S.A.
Torre D'Ara
Paseo del Rengle, 5 Pl. 10
08302 Mataró
Tel.: +34 902 200 201
Fax: +34 93 757 8020
E-mail: mkt@nilfisk-advance.es

SWEDEN

ALTO Sverige AB
Member of Nilfisk-Advance Group
Aminogatan 18, Box 4029
431 04 Mölndal
Tel.: +46 31 706 73 00
Fax: +46 31 706 0 @nilfisk-alto.se
www.nilfisk-alto.se

TAIWAN

Nilfisk-Advance Taiwan Branch
No. 5, Wan Fang Road
Taipei
Tel.: +886 227 002 268
Fax: +886 227 840 843

THAILAND

Nilfisk-Advance Co. Ltd.
89 Soi Chokechai-Ruammit
Viphavadee-Rangsit Road
Layao, Jatuchak, Bangkok 10900
Tel.: +66 2 275 5630
Fax: +66 2 691 4079

UNITED KINGDOM

Nilfisk-ALTO
Division of Nilfisk-Advance Ltd.
Bowerbank Way
Gilwilly Industrial Estate, Penrith
Cumbria CA11 9BC
Tel.: +44 1 768 86 89 95
Fax: +44 1 768 86 47 13
E-mail: sales@nilfisk-alto.co.uk
www.nilfisk-alto.co.uk

USA

ALTO Cleaning Systems Inc.
Part of the Nilfisk-Advance Group
12249 Nations Ford Rd.
Pineville, North Carolina 28134
Tel.: +1 704 971 1240
Fax: +1 704 971 1241
E-mail: info@nilfisk-advance.us

VIETNAM

Nilfisk-Advance Representative Office
No. 46 Doc Ngu Str.
Ba Dinh Dist.
Hanoi
Tel.: +84 4 761 5642
Fax: +84 4 761 5643
E-mail: nilfisk@vnn.vn