



Nilfisk-ALTO E 130.1, E 140.1



Nilfisk ALTO

Why Compromise

Ⓓ	Instruktionsbog.....	3 - 15
Ⓝ	Instruksjonsbok.....	16 - 28
Ⓢ	Instruktionsbok.....	29 - 41
Ⓓ	Betriebsanleitung.....	42 - 56
Ⓕ	Manuel d'Instructions.....	57 - 72
Ⓝ	Gebruikershandleiding.....	73 - 87

**Wap
KEW**

TECHNOLOGIES

Innholdsfortegnelse

1	Sikkerhetsforanstaltninger og advarsler	16
2	Beskrivelse	17
3	Før du begynner å bruke høytrykksvaskeren	18
4	Slik betjener du høytrykksvaskeren	19
5	Bruksområder og arbeidsmetoder	21
6	Etter at du har brukt høytrykksvaskeren	23
7	Vedlikehold	24
8	Feilsøking	25
9	Ytterligere informasjon	26
10	EU samsvarserklæring	28

1 Sikkerhetsforanstaltninger og advarsler

Symboler som markerer instruksur



Før du tar høytrykksvaskeren i bruk for første gang, må du lese denne instruksjonsboken nøye. Ta vare på instruksene for senere bruk.



Sikkerhetsinstruksjoner som er merket med dette symbolet må følges for å unngå fare for personer.

Dette symbolet brukes til å

ADVARSEL!

- Høytrykksstråler kan være farlige. Rett aldri strålen mot personer, dyr, strømførende elektrisk utstyr eller selve maskinen.
- Forsøk aldri å rengjøre klær eller fottøy som du eller andre har på.
- Hold lansen fast med begge hender. Spylelansen har et trykk på opptil 26,5 NM under bruk.
- Brukeren og alle som oppholder seg i umiddelbar nærhet av rengjøringsstedet må beskytte seg mot å bli truffet av oppvirvlede partikler når høytrykksvaskeren er i bruk. Bruk vernebriller under arbeidet.



markere sikkerhetsinstruksjoner som må følges for å unngå skade på maskinen og maskinens ytelse.



Dette symbolet angir tips og instruksjoner som forenkler arbeidet og sikrer forsvarlig betjening.



La ikke barn eller personer som ikke har lest instruksjonsboken få bruke maskinen.

Før bruk skal høytrykksvaskeren undersøkes nøye for å konstatere eventuelle mangler eller skader. Hvis det finnes mangler eller skader, må høytrykksvaskeren ikke tas i bruk. Kontakt nærmeste Nilfisk-ALTO-forhandler.

Kontroller særlig:

- At strømledningens isolasjon er feilfri og uten sprekker. Hvis strømledningen er skadet, må den skiftes av en godkjent Nilfisk-ALTO-forhandler.

- Bruk ikke maskinen i områder med eksplosjonsfare. Kontakt lokale myndigheter hvis du er i tvil.
- Høytrykksspyling av flater som inneholder asbest er forbudt.
- Denne høytrykksvaskeren må ikke brukes når temperaturen synker under 0 °C.
- Ikke la noen stå under maskinen når den er hengt opp på veggen.

ADVARSEL!

Mangelfulle skjøteledninger kan være farlige. Ledninger på kabeltromler må alltid rulles helt ut for å hindre at ledningen blir overopphetet. Skjøteledninger skal være av vanntett utførelse og oppfylle

de krav til lengde og dimensjon som er angitt nedenfor.

1,0 mm ²	maks.	12,5 m
1,5 mm ²	maks.	20 m
2,5 mm ²	maks.	30 m

- Ledningsskjøter og kontakter må holdes tørre og opp fra bakken.

Strømtilkobling

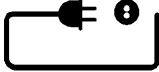

Vær oppmerksom på følgende når du kobler høytrykksvaskeren til det elektriske anlegget:

- Høytrykksvaskeren må bare kobles til et elektrisk anlegg med jordforbindelse.
- Den elektriske installasjonen må utføres av en autorisert elektriker.
- Det anbefales at strømforsyningen til høytrykksvaskeren har et feilstømsrelé.

Vanntilkobling

Tilkobling til offentlig vannverk skal skje ifølge gjeldende regler.

VIKTIG! Bruk bare vann som er fritt for urenheter. Hvis det er fare for flytesand i tilgangsvannet (for eksempel fra egen brønn) må det monteres et ekstra filter.

Reparasjon og vedlikehold
ADVARSEL! Trekk alltid støpselet ut av stikkkontakten før det blir utført vedlikehold på høytrykksvaskeren.

Sikkerhetsutstyr

Låsemekanisme på spylehåndtaket (7a) (se utbrettside bakerst i denne boken):

Spylehåndtaket er utstyrt med låsemekanisme. Når mekanismen aktiveres er det ikke mulig å betjene håndtaket.

Termisk sikring:

En termisk sikring beskytter motoren mot overbelastning. Maskinen starter igjen etter et par minutter, når den termiske sikringen er avkjølt.

2 Beskrivelse

2.1 Bruksområde

Denne høytrykksvaskeren er beregnet på privat bruk, til:

- Bil, motorsykel, båt, campingvogn, tilhenger, hellelagte områder, treverk, mur, hagegrill, hagemøbler, gressklipper

Avsnitt 5 beskriver hvordan høytrykksvaskeren brukes for de ulike rengjøringsoppgavene.

Høytrykksvaskeren må bare brukes til de formål som er beskrevet i denne boken.

Sikkerhetsforanstaltningene må følges for å hindre skade på maskinen, flaten som skal rengjøres eller alvorlige personskader.

2.2 Oversikt over bestanddeler og modell



Se utbrettside bakerst i denne boken.

- 1 Start-/stoppbryter
- 2 Vanntilgang (med filter)
- 3 Høytrykkskobling
- 4 Høytrykkslange
- 5 Strømledning
- 6 Click & Clean spylelanse
- 7 Spylehåndtak med låsemekanisme
- 8 Click & Clean Tornado® PR-dyse
- 9 Click & Clean Powerspeed® dyse
- 10 Click & Clean skumsprayer
- 11 Dyserensenål

- 12 Trallehåndtak
- 13 Slangetrommel (ikke standard)
- 14 Krok til slange
- 15 Typeskilt
- 16 Hurtigkobling

Spesifikasjoner: Se maskinens typeskilt (15).

Lydtrykknivå målt i henhold til ISO 3744 EU direktiv 2000/14/EC: $L_{pA} = 69,9$ dB(A), $L_{wA} = 84$ dB(A).

Vi forbeholder oss rett til endringer.

3 Før du begynner å bruke høytrykksvaskeren

3.1 Montering av tralle håndtak (modeller med trallehåndtak)

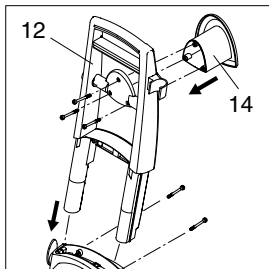

1. Fjern etiketten oppå maskinen.
2. Trykk trallehåndtaket (12) ned og inn i maskinen. Fest håndtaket ved å stramme de 2 skruene.
3. Monter kroken til slangen (14) på håndtaket (3 skruer).
Merk: kroken til slangen kan monteres enten foran eller bak. Monter kroken foran hvis du har tenkt å henge høytrykksvaskeren i en spesialkrok på veggen.

3.2 Montering av slange trommel håndtak (modeller med slangetrommel)

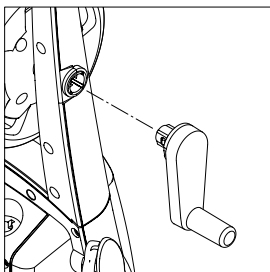

1. Klikk håndtaket til slangetrommelen på håndtaket til trallen (ingen skruer).

3.3 Montering av hurtigkobling

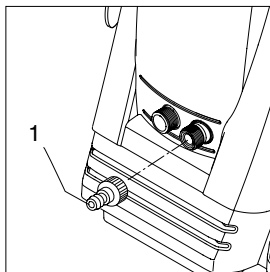

1. Skru hurtigkoblingen (1) forsvarlig på vanntilgangen (2).
Merk: Tilgangsfilteret må alltid være montert i vanntilgangsstussen for å filtrere vekk sand, kalkstein og andre urenheter som ellers kan skade pumpeventilene.



OBS: Garantien bortfaller hvis filteret ikke er montert.

4 Slik betjener du høytrykksvaskeren

(NO)

4.1 Tilkobling av høytrykks-slange (modeller uten slangetrommel)

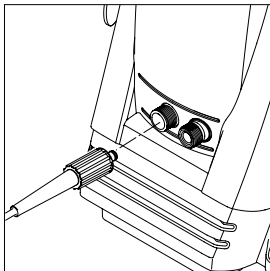

1. Monter høytrykksslangen på utløpet (3).

4.2 Montering av spyle-lanse og Click & Clean dyser

1. Trykk spylelansen (6) inn i spylehåndtaket (7) og skru den på.

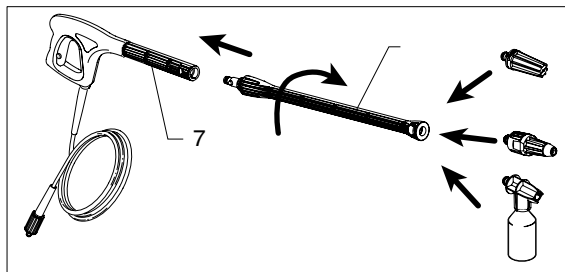

2. Fest dysen.



Advarsel: Når du fester Click & Clean-dyser skal låsen på siden av spylelansen sprette ut.



Merk: Tornado® PR-dysen og skumsprayeren har en svivellås som må plasseres i hullet i Click & Clean spylelansen.



Merk: Spylelansen (6) har en innebygd lavtrykksdyse som kan brukes til å spyle vekk smuss.

Trykk på låsen for å koble fra Click & Clean-dysen.

4.3 Vanntilkobling

En vanlig 1/2" hageslange på **minst 5 m** og **maks. 25 m** vil egne seg.

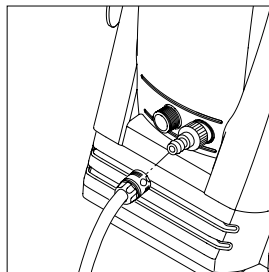

MERK: Tilkobling til offentlig vannverk i overensstemmelse med gjeldende regler.

VIKTIG! Bruk bare vann som er fritt for urenheter. Hvis det er fare for flytesand i tilgangsvannet (for eksempel fra egen brønn) må det monteres et ekstra filter.

1. La vannet renne gjennom vannslangen før den kobles til høytrykksvaskeren – for å hindre at sand og smuss trnger inn i maskinen.

- Merk:** Kontroller at filteret er montert i vanntilgangsstatus og at det ikke er tett.
2. Koble vannslangen til vanntilførselen ved hjelp av hurtigkoblingen (tilgangsvann, maks. trykk: 10 bar, maks. temperatur: 50 °C).
 3. Skru på vannet.

4.4 Start og stopp av høytrykksvaskeren (når den er koblet til vanntilførselen)



Det er trykk i spylelansen under bruk - hold den derfor fast med begge hender.

VIKTIG: Rett dysen mot bakken.

1. Kontroller at maskinen står vannrett.
- MERK:** Sett ikke maskinen i høyt gress!
2. Frigjør låsen på spylehåndtaket.
3. Aktiver utløsergrepet og la vannet renne til all luft i slangen har sluppet ut.
4. Trykk på start-/stoppbryteren "I" (1).
5. Aktiver utløsergrepet på spylehåndtaket.

Reguler alltid avstanden og dermed trykket på dysen i forhold til flaten som skal rengjøres.

Maskinen må ikke tildekkes under bruk.



Merk: Hvis du går fra maskinen eller lar den stå ubrukt i 5 minutter, må du slå den av med start-/stoppbryteren "O" (1):

1. Trykk på start-/stoppbryteren "O".
2. Trekk støpselet ut av stikkontakten.
3. Steng av vanntilførselen og aktiver utløsergrepet slik at trykket i maskinen avlastes.
4. Lås spylehåndtaket.

Høytrykksvaskeren stopper automatisk når låsen på spylehåndtaket frigjøres. Maskinen starter igjen når du aktiverer spylehåndtaket på nytt.

4.5 Starte maskinen (når den er koblet til åpne beholdere (innsugingsmodell))

Høytrykksvaskeren kan bruke vann fra for eksempel en regnvannstønne. Vanntilførselsslangen må ikke være for lang, ca. 5 m.

Pass på at regnvannstønna ikke plasseres lavere enn maskinen.

1. Plasser den andre enden av vannslangen i regnvannstønna. Bruk et eksternt filter hvis vannet inneholder urenheter.
2. Trykk på start-/stoppbryteren "I".
3. Aktiver utløsergrepet til spylehåndtaket og la vannet renne til luften i vannslangen og pumpen har sluppet ut.
4. Monter spylelansen og dysen.

4.6 Trykkregulering på TORNADO® PR-dysen

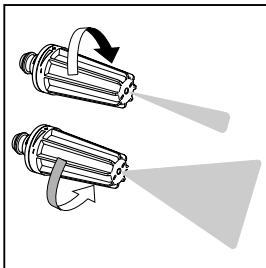

Trykket kan reguleres på TORNADO® PR-dysen.

4.7 Stasjonær bruk

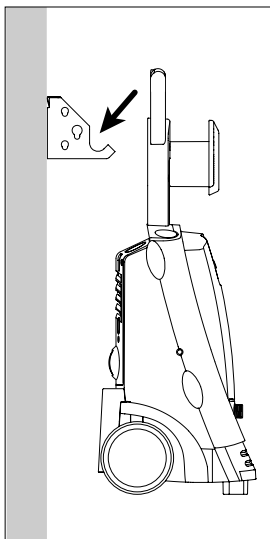
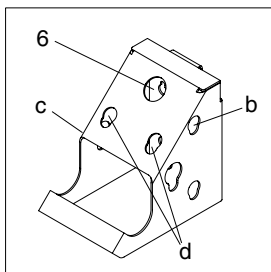

Hvis høytrykksvaskeren plasseres på en spesiell veggkrok (ikke standard), kan den brukes som en stasjonær løsning, noe som betyr at den kan betjenes mens den henger på veggen.

Veggkroken må festes på en solid vegg. Juster lengden på skruene og størrelsen på pluggene etter hvilken type vegg det er snakk om.

På veggkroken kan hage-/felg-børsten (a), skumsprayeren (b), Click & Clean børsten (c) og Click & Clean dyser (d) oppbevares.



Viktig: Bærekapasiteten til veggkroken er maks. 30 kg.

5 Bruksområder og arbeidsmetoder

5.1 Generelt

En effektiv høytrykksrengjøring oppnås ved å følge noen få retningslinjer kombinert med den erfaringen du selv skaffer deg med bestemte rengjøringsoppgaver. Høytrykksvaskeren kan bli enda mer effektiv hvis du velger riktig tilbehør og rengjøringsmiddel. Nedenfor følger noen grunnleggende opplysninger om rengjøring.

5.1.1 Rengjøringsmiddel og skum

Skum eller rengjøringsmiddel skal påføres tørre flater slik at det kjemiske produktet kommer i direkte kontakt med smusset. Rengjøringsmidler skal påføres nedenfra og opp, for eksempel på et bilkarosseri, for å unngå "superrene" områder hvor rengjøringsmiddelet samler seg i større konsentrasjoner og strømmer nedover. La rengjøringsmiddelet virke i flere minutter før du skyller det av, men la det aldri tørke på flaten som blir rengjort. **Merk:** Det er viktig at rengjøringsmidlene ikke tørker inn. Det kan ødelegge flaten som skal rengjøres.

5.1.2 Mekanisk effekt

For å få bukt med gjenstridige lag med smuss kan det være påkrevet med ekstra mekanisk effekt. Spesielle vaskebørster gir en slik ekstra effekt som skjærer gjennom smuss (særlig ved bilvask).

5.2 Typiske bruksområder

Nedenfor finner du en beskrivelse av en rekke rengjøringsoppgaver som kan utføres med en høytrykksvasker fra Nilfisk-ALTO og passende tilbehør og rengjøringsmidler.

Oppgave	Tilbehør 'Click & Clean'	Rengjøringsmetode
Bil	Bildyse, bilbørste, dyse til understell, Skumsprayer, Car Combi Cleaner	<ol style="list-style-type: none"> 1. Påfør Car Combi Cleaner med skumsprayeren. Begynn alltid nedenfra og arbeid oppover. La Car Combi Cleaner virke i minst 5 min. 2. Vask bilen med bildysen, som er spesialtilpasset for rask og skånsom rengjøring av lakkerte flater (strålen er bredere og ikke så hard). Begynn foran på bilen og arbeid bakover for å unngå at vannet trenger inn ved dørlistene. 3. Bruk børsten til å fjerne trafikkfilm som dysen ikke har klart å fjerne. Hvis bilen er veldig skitten må du påføre Combi Cleaner en gang til. 4. Sett på understellsdysen og rengjør understellet og hjulbuene. 5. Fjern vann fra overflaten av bilen med skraperen på bilbørsten. Pass på at alle sandkorn osv. er borte før du bruker skraperen. Tørk med et pusseskinn der hvor du ikke kommer til med skraperen.
Felger, aluminium	Felgbørste, bildyse, forstøver, Alu Cleaner	Påfør Alu Cleaner med forstøver. La den virke i ca. 5 min. og vask med felgbørsten. Til ståfelger bruker du Car Combi Cleaner. Bruk skumsprayeren og vask med felgbørsten. Vær forsiktig! Høytrykksstrålen kan skade dekkene.
Heller, betonggulv og andre harde flater	Powerspeed® PR-dyse, Stone & Wood Cleaner, Patio cleaner	Vask mot avløp eller lignende. På flater med mose eller alger kan du begynne med å påføre Stone & Wood Cleaner med skumsprayeren. Vask før såpen tørker. En annen metode som er både raskere og mer effektiv, er å bruke Patio Cleaner. Da unngår du også sprut.
Hagemøbler, tre	Wood Cleaner Hagebørste	Påfør Wood Cleaner og vask før såpen tørker. MERK: Bruk hagebørsten til å vaske vekk smusset.
Mur, Treverk	Powerspeed® PR-dyse, Stone & Wood Cleaner, Patio cleaner	Samme metode som for heller, men vær forsiktig - svake fuger og tre kan ta skade av høyt trykk. Du kan velge å bare bruke Tornado®-dysen. Reguler avstanden (trykk) i forhold til kvaliteten på fuger og treverk. Patio Cleaner kan også brukes på vertikale flater.
Takrenner	Understellsdyse	Vask takrennene med dysen. Vask alltid mot nedløpsrørene. Pass på så du ikke sprayer under takbelegget.
Rengjøring av avløpsrør, sluk, nedløpsrør osv.	Rørrensere	Trykk rørrensere ca. ½ m (til merket) inn i røret eller avløpet og aktiver utløsergrepet på spylehåndtaket. Åpningen på dysen vender bakover og vil trekke renseren gjennom røret. Dysen vil løse "proppen" og spyle smusset bakover.
Rust, maling	Vann-/sandblåseutstyr	Monter vann-/sandblåseutstyret, og rust og maling fjernes raskt og effektivt. Pass på så du ikke skader flaten som skal sandblåses.
Drivhus	Tornado® PR-dyse børste, Stone & Wood Cleaner	Vask med høyt trykk og kanskje en børste. Du kan bruke Stone & Wood Cleaner til å fjerne mose og alger.
Hageredskap, gressklipper	Tornado® PR-dyse, Powerspeed®-dyse, multivinkel skjøtestykke, Metal Cleaner	Skyll av det verste smusset med dysen. Påfør Metal Cleaner med skumsprayeren og la det virke i ca. 5 min. Vask med dysen. Du kan bruke multivinkel-skjøtestykket på områder som er vanskelige å komme til for å unngå sprut.

6 Etter at du har brukt høytrykksvaskeren

(NO)

6.1 Oppbevaring av høytrykksvaskeren



Høytrykksvaskeren skal oppbevares i et frostfritt rom!

Pumpe, slange og tilbehør skal alltid tømmes for vann før maskinen settes til oppbevaring, slik:

1. Stopp maskinen (trykk på start-/stoppbryteren "O" (1) og koble fra vannslange og tilbehør.
2. Start maskinen på nytt og aktiver utløsergrepet. La maskinen gå til det ikke kommer mer vann ut at spylehåndtaket.

3. Stopp maskinen, trekk ut støpselet og rull opp slange og ledning.
4. Plasser spylehåndtak, dyser og annet tilbehør i holderne på maskinen.

Hvis maskinen fryser ved en feiltakelse, må den kontrolleres for å se om den har tatt skade.

START ALDRI OPP EN FROSTEN MASKIN.

Frostskader dekkes ikke av garantien!

6.2 Opprulling av strømledning og høytrykkslange

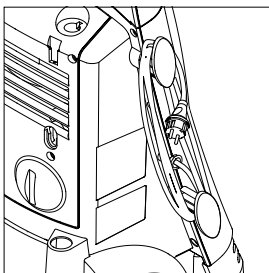

For å unngå ulykker skal strømledningen og høytrykksslangen alltid ruller omhyggelig opp.

1. Rull opp strømledningen på krokene som er beregnet for formålet.

Høytrykksvaskeren finnes i to modeller: A) med krok for oppbevaring av høytrykkslange (14) - B) med slangetrommel (13).

6.3 Oppbevaring av tilbehør

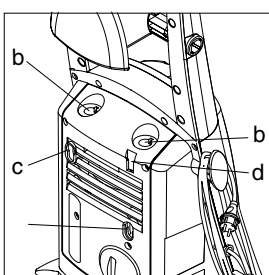
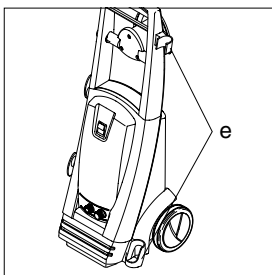

Standardtilbehøret (spylehåndtak/spylelanse (a), dyser (b), skumsprayer (c)) kan oppbevares på høytrykksvaskeren. Dyserenesenålen (d) og en Click & Clean-børste (e) kan også oppbevares på produktet.

NO 7 Vedlikehold



ADVARSEL! Trekk alltid støpselet ut av stikkontakten før du vedlikeholder eller rengjør høytrykksvaskeren.

Ved å følge rådene nedenfor er høytrykksvaskeren sikret en lang og problemfri levetid:

- Skyll gjennom vannslangen, høytrykksslagen, spylelansen og tilbehøret før montering.

- Rengjør koblingene for støv og sand. Pass på at sand og smuss ikke hindrer låsemekanismen på Click & Clean spylelansen i å bevege seg fritt.
- Skyll skumsprayeren etter bruk.
- Rens dysene.

Eventuelle reparasjoner skal alltid utføres på et autorisert verksted og med originale reservedeler.

7.1 Rensing av vanntilgangsfiler

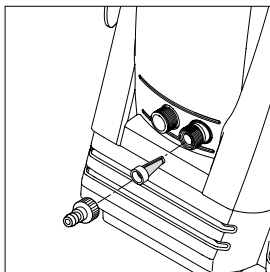

Rens vanntilgangsfileret en gang i måneden eller oftere ved behov. Løsne filteret forsiktig med en tang og rens det. Kontroller at filteret er intakt før du setter det på plass igjen.

Tilgangsfileret må alltid monteres inne i vanntilgangsrøret for å filtrere vekk sand, kalkstein og andre urenheter som ellers kan skade pumpeventilene.

OBS: Garantien bortfaller hvis filteret ikke er montert.

7.2 Rengjøring av dyse

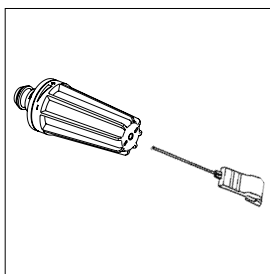

En tett dyse medfører for høyt pumpetrykk. Dette krever umiddelbar rensing av dysen.

1. Stopp maskinen og koble fra dysen.
2. Rens dysen. **VIKTIG:** Dyse-rensensålen (11) må bare brukes når dysen er frakoblet!
3. Spyl gjennom dysen bakfra med vann.

7.3 Rengjøring av ventilasjonsåpninger

Sørg for å holde maskinen ren slik at kjøleluften kan passere

fritt gjennom ventilasjonsåpningene i maskinen.

7.4 Smøring av koblinger

For å sikre enkel tilkobling og hindre at o-ringene tørker ut,

må koblingene smøres regelmessig.

8 Feilsøking

For å unngå unødig ergrelse bør du kontrollere følgende før du kontakter Nilfisk-ALTOs serviceorganisasjon:

Symptom	Årsak	Tiltak
Maskinen vil ikke starte	Støpselet er ikke satt i Defekt stikkontakt Sikringen har gått Defekt skjøteledning	Sett støpselet i stikkkontakten. Forsøk en annen stikkontakt. Skift sikring. Slå av andre maskiner. Forsøk uten skjøteledning.
Vekslende trykk	Pumpen suger luft Skitne, utslitte eller fastkjørte ventiler Utslitte pumpetettinger	Kontroller at slanger og koblinger er lufttette. Rengjør og skift eller snakk med din lokale Nilfisk-ALTO-forhandler Rengjør og skift eller snakk med din lokale Nilfisk-ALTO-forhandler.
Motoren brummer	Lav spenning eller lav temperatur	Aktiver utløsergrepet på spylehåndtaket.
Maskinen stopper	Sikringen har gått Feil nettspenning Termisk vern aktivert Delvis blokkert dyse	Skift sikring. Slå av andre maskiner. Kontroller at nettspenning tilsvarer spesifikasjonene på typeskiltet. La høytrykksvaskeren avkjøle i 5 minutter. Rens dysen (se avsnitt 7.2)
Sikringen går	For liten sikring	Bytt til en sikring som er kraftigere enn maskinens strømforbruk. Du kan forsøke uten skjøteledning.
Ujevnt pumpetrykk	Luft i tilgangsslangen/pumpen For liten vanntilførsel Delvis blokkert dyse Tett vannfilter Fastklemt slange	La maskinen gå med åpent utløsergrep inntil normalt driftstrykk er tilbake. Kontroller at vanntilførselen stemmer overens med vanntilførsel nødvendige spesifikasjoner (se typeskiltet) NB! Unngå å bruke lange, tynne slanger (min. 1/2") Rens dysen (se avsnitt 7.2) Rens filteret (se avsnitt 7,1) Rett ut slangen.
Maskinen starter og stopper av seg selv	Lekkasje i pumpe/spylehåndtaket	Kontakt ditt nærmeste Nilfisk-ALTO service-senter.
Maskinen starter, men det kommer ikke noe vann	Pumpe/slanger eller tilbehør har frosset Ingen vanntilførsel Tett vannfilter Tett dyse	Vent til pumpen/slangen eller tilbehøret tiner. Koble til vannet. Rens filteret (se avsnitt 7,1) Rens dysen (se avsnitt 7.2)

Hvis det skulle oppstå andre problemer enn de som er nevnt ovenfor, må du kontakte din lokale Nilfisk-ALTO forhandler.

9 Ytterligere informasjon

9.1 Resirkulering av maskinen

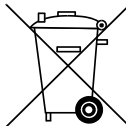

En utrangert maskin skal omgående gjøres ubrukelig.

1. Kople fra nettstøpelet og klipp over tilkopplingsledningen.

Elektrisk utstyr skal ikke kastes som husholdningsavfall!

I henhold til det europeiske direktivet 2002/96/EC om utrangerte elektriske og elektroniske apparater må brukte elektriske apparater utsorteres og resirkuleres på miljøvennlig måte.

Ved spørsmål ta kontakt med kommunen eller nærmeste forhandler.

9.2 Garantivilkår

Nilfisk-ALTO gir 2 års garanti på høytrykksvaskere til privat bruk. Hvis høytrykksvaskeren eller tilbehøret må leveres til reparasjon, må du legge ved en kopi av kvitteringen.

Reparasjoner i henhold til garantien blir utført på følgende betingelser:

- at manglene skyldes material- eller fabrikkasjonsfeil. (normal slitasje eller misbruk dekkes ikke av garantien).
- at anvisningene i denne instruksjonsboken er blitt nøye fulgt.
- at ikke andre enn autorisert Nilfisk-ALTO-personell har utført eller forsøkt utført reparasjoner på maskinen.
- at det bare er benyttet originalt tilbehør.
- at produktet ikke har vært utsatt for misbruk som slag, støt eller frost.
- at det bare er brukt vann uten urenheter.

- at høytrykksvaskeren ikke er blitt leid ut eller på annen måte brukt kommersielt.

Reparasjoner i henhold til denne garantien omfatter utskifting av defekte deler, uten emballasje og porto/frakt. I tillegg henviser vi til nasjonale salgsløver.

Maskinen skal sendes til et Nilfisk-ALTO servicesenter med beskrivelse/spesifikasjon av feilen.











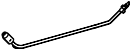

Reparasjoner som ikke dekkes av garantien vil bli fakturert. (Dvs. funksjonsfeil som skyldes de **Årsaker** som er nevnt i avsnittet **Feilsøking** i instruksjonsboken).

For at Nilfisk-ALTO skal kunne yte optimal service bør du huske å fylle ut garantikortet på hjemmesiden vår www.nilfisk-alto.no under "GARANTIKORT".

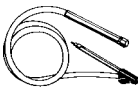
9.3 Tilbehør

NO

Bruk bare originalt tilbehør.

Click & Clean Bildyse		Spesialdyse for lakkerte flater. Optimal avstand: 30 - 50 cm.
Click & Clean Undervognsdysse		spesialdyse til understell og hjulbuer, med 90 ° vinkel. Påmonterte glidesko.
Click & Clean Multivinkel skjøtestykke		Kan reguleres mellom 0 ° og 90 ° for å gi bedre arbeidsstilling ved rengjøring av vanskelig tilgjengelige steder, for eksempel tønner eller undersiden av gressklipperen. Passer til alle dyser.
Click & Clean Børster		Til biler og andre overflater. Fåes i flere forskjellige former.
Forlengerslange		7 m forlengerslange som øker arbeidsområdet.
Undervognsdysse spyledyse		Spesialdyse beregnet på å vaske bilen under.
Avløps- og rørrenser		15 m lang rørrenser til rengjøring av rør og avløp.
Vann/sand-blåseutstyr		For fjerning av maling og rust. Sand fåes kjøpt i byggevareforretninger.
Patio Cleaner		Utstyr til rask rengjøring av terrasser og hellelagte gårds- og uteplasser.
Hagebørste		Roterende børste til rengjøring av treflater
Felgbørste		Roterende børste til rengjøring av felger til hjul.
Oppbevaringsutstyr til vegg		Holder til oppbevaring av slange, spylehåndtak, dyser osv.
Veggekrok		Til oppheng av høytrykksvaskeren på veggen.
Roterende børste		Til rengjøring av kjøretøy og andre overflater.



Rengjøringsmidler

Stone & Wood Cleaner,	Til heller, mur og treverk. Velegnet til fjerning av mose og alger.
Plastic Cleaner	Til plast og kunststoffer, for eksempel hagemøbler.
Metal Cleaner	Til rengjøring av metall, for eksempel hageredskap.
Car Combi Cleaner	Til biler osv. Med skyllevoks.
Alu Cleaner	Til aluminiumsflater. Påføres med forstøver.
Oil & Grease Cleaner	For rengjøring av fett og olje på for eksempel motorer. Påføres med forstøver.
Wood Cleaner	Til rengjøring av treflater, også hagemøbler av tre.

10 EU samsvarserklæring

	EU samsvarserklæring	
Produkt:	Høytrykksvasker	
Type:	Nilfisk-ALTO E 130.1, E 140.1	
Beskrivelse:	230 V 1~, 50 Hz - IP X5	
Enheten er designet i overensstemmelse med følgende aktuelle bestemmelser:	EUs maskindirektiv	98/37/EEG
	EUs lavspenningsdirektiv	73/23/EEG
	EUs EMV-direktiv	89/336/EEG
Standarder som kommer til anvendelse:	EN 60335-2-79	
Nasjonale standarder og tekniske spesifikasjoner som kommer til anvendelse:	IEC 60335-2-79	
	Nilfisk-ALTO	
	Division of Nilfisk-Advance A/S	
	Industrivej 1	
	DK-9560 Hadsund	
Anton Sørensen	Hadsund, 01.11.2004	
V.P. Technical Operations Europe		

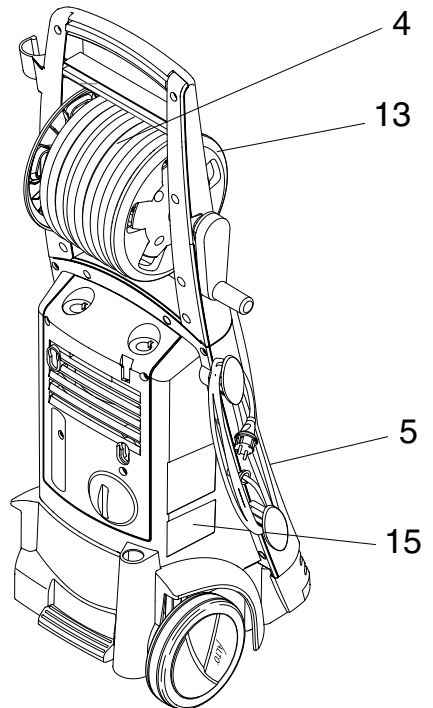
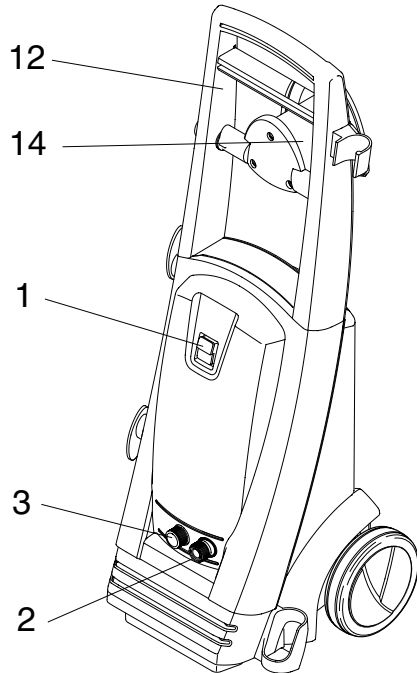
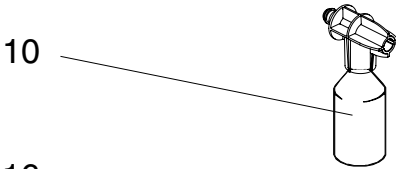
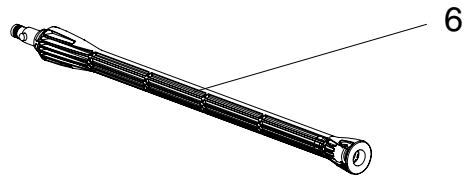
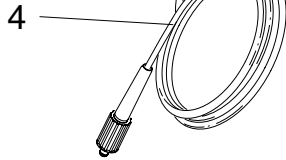
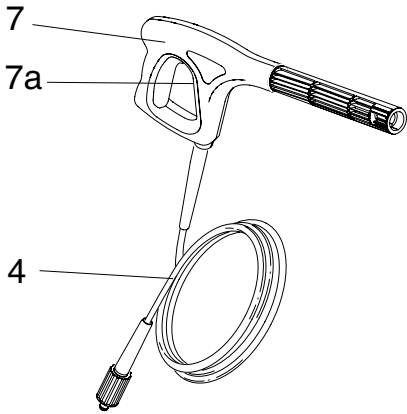

Nilfisk ALTO

Why Compromise

<http://www.nilfisk-alto.com>

HEAD QUARTER

DENMARK

Nilfisk-Advance Group
Sognevej 25
DK-2605 Brøndby
Tel.: +45 4323 8100
Fax: +45 4343 7700
E-mail: mail@nilfisk-advance.dk

SALES COMPANIES

AUSTRALIA

Nilfisk-ALTO
48 Egerton St.
P.O. Box 6046
Silverwater, N.S.W. 2128
Tel.: +61 2 8748 5966
Fax: +61 2 8748 5960

AUSTRIA

Nilfisk-Advance GmbH
Nilfisk-ALTO
Metzgerstrasse 68
5101 Bergheim/Salzburg
Tel.: +43 862 456 400-0
Fax: +43 862 456 400-34
E-mail: info@nilfisk-alto.at
www.nilfisk-alto.at

CANADA

Clarke Canada
Part of the Nilfisk-Advance Group
4080 B Sladerview Crescent, Unit 1
Mississauga, Ontario L5L 5Y5
Tel.: +1 905 569 0266
Fax: +1 905 569 8586

CHINA

Nilfisk-Advance (Shenzhen) Ltd.
Blk 3, Unit 130 1001 Honghua Road
Int. Commercial & Trade Ce nter
Futian Free Trade Zone
518038 Shenzhen
Tel.: +86 755 8359 7937
Fax: +86 755 8359 1063

CZECH REPUBLIC

ALTO Česká Republika s.r.o.
Zateckých 9
14000 Praha 4
Tel.: +420 24 14 08 419
Fax: +420 24 14 08 439
E-mail: wap_p@mbox.vol.cz

DENMARK

Nilfisk-ALTO
Division of Nilfisk-Advance A/S
Industrivej 1
9560 Hadsund
Tel.: +45 7218 2100
Fax: +45 7218 2105
E-mail: salg@nilfisk-alto.dk
service@nilfisk-alto.dk
www.nilfisk-alto.dk

Nilfisk-ALTO Food division
Division of Nilfisk-Advance A/S
Blytækkervej 2
9000 Aalborg
Tel.: +45 7218 2100
Fax: +45 7218 2099
E-mail: scanio.technology@nilfisk-alto.dk

FRANCE

Nilfisk-ALTO
ALTO France SAS
Aéroport 1
19 rue Icare
67960 Entzheim
Tel.: +33 3 88 28 84 00
Fax: +33 3 88 30 05 00
E-mail: info@nilfisk-alto.fr
www.nilfisk-alto.com

GERMANY

Nilfisk-ALTO
Division of Nilfisk-Advance AG
Guido-Oberdorfer-Strasse 10
89287 Bellenberg
Tel.: +49 0180 5 37 37 37
Fax: +49 0180 5 37 37 38
E-mail: info@nilfisk-alto.de
www.nilfisk-alto.de

GREECE

Nilfisk-Advance SA
8, Thoukididou str.
164 52 Argiroupolis
Tel.: +30 210 96 33443
Fax: +30 210 96 52187
E-mail: nilfisk-advance@clean.gr

HOLLAND

Nilfisk-ALTO
Division of Nilfisk-Advance BV
Camerastraat 9
3322 BB Almere
Tel.: +31 36 546 07 60
Fax: +31 36 546 07 61
E-mail: info@nilfisk-alto.nl
www.nilfisk-alto.nl

HONG KONG

Nilfisk-Advance Ltd.
2001 HK Worsted Mills Ind'l Bldg.
31-39 Wo Tong Tsui St.
Kwai Chung
Tel.: +852 2427 5951
Fax: +852 2487 5828

HUNGARY

Nilfisk-Advance Kereskedelmi Kft.
II. Rákóczi Ferenc út 10
2310 Szigetszentmiklos-Lakihegy
Tel.: +36 2447 5550
Fax: +36 2447 5551
E-mail: info@nilfisk-advance.hu
www.nilfisk-advance.hu

ITALY

Nilfisk-ALTO
Divisione di Nilfisk-Advance A/S
Località Novella Terza
26862 Guardamiglio (LO)
E-mail: d.puglia@nilfisk-advance.it

JAPAN

Nilfisk-Advance Inc.
247 Nippa-cho, Kouhoku-ku
Yokohama, 223-0057
Tel.: +8145 548 2571
Fax: +8145 548 2541

MALAYSIA

Nilfisk-Advance Sdn Bhd
Sd 14, Jalan KIP 11
Taman Perindustrian KIP
Sri Damansara
52200 Kuala Lumpur
Tel.: +60 3 603 6275 3120
Fax: +60 3 603 6274 6318

NORWAY

Nilfisk-Advance AS
Bjørnerudveien 24
1266 Oslo
Tel.: +47 22 75 17 70
Fax: +47 22 75 17 71
E-mail: info@nilfisk-alto.no
www.nilfisk-alto.no

POLAND

Nilfisk-Advance Sp. Z.O.O.
05-800 Pruszków
ul. 3-go MAJA 8
Tel.: +48 22 738 37 50

Fax: +48 22 738 37 51
E-mail: info@nilfisk-alto.pl
www.nilfisk-alto.pl

PORTUGAL

Nilfisk-ALTO
Division of Nilfisk-Advance Lda.
Sintra Business Park
Zona Industrial Da Abrunheira
Edificio 1, 1º A
P2710-089 Sintra
Tel.: +35 808 200 537
Fax: +35 121 911 2679
E-mail: mkt@nilfisk-advance.es

RUSSIA

Nilfisk-Advance LLC
Vyatskaya str. 27, bld. 7
127015 Moscow
Tel.: +7 495 783 96 02
Fax: +7 495 783 96 03
E-mail: info@nilfisk-advance.ru

SINGAPORE

Nilfisk-Advance Pte. Ltd.
Nilfisk-ALTO Division
40 Loyang Drive
Singapore 508961
Tel.: +65 6 759 9100
Fax: +65 6 759 9133
E-mail: sales@nilfisk-advance.com.sg

SPAIN

Nilfisk-ALTO
Division of Nilfisk-Advance S.A.
Torre D'Ara
Paseo del Rengle, 5 Pl. 10
08302 Mataró
Tel.: +34 902 200 201
Fax: +34 93 757 8020
E-mail: mkt@nilfisk-advance.es

SWEDEN

ALTO Sverige AB
Member of Nilfisk-Advance Group
Aminogatan 18, Box 4029
431 04 Mölndal
Tel.: +46 31 706 73 00
Fax: +46 31 706 01 nilfisk-alto.se
www.nilfisk-alto.se

TAIWAN

Nilfisk-Advance Taiwan Branch
No. 5, Wan Fang Road
Taipei
Tel.: +886 227 002 268
Fax: +886 227 840 843

THAILAND

Nilfisk-Advance Co. Ltd.
89 Soi Chokechai-Ruammitr
Viphavadee-Rangsit Road
Layao, Jatuchak, Bangkok 10900
Tel.: +66 2 275 5630
Fax: +66 2 691 4079

UNITED KINGDOM

Nilfisk-ALTO
Division of Nilfisk-Advance Ltd.
Bowerbank Way
Gilwilly Industrial Estate, Penrith
Cumbria CA11 9BQ
Tel.: +44 1 768 86 89 95
Fax: +44 1 768 86 47 13
E-mail: sales@nilfisk-alto.co.uk
www.nilfisk-alto.co.uk

USA

ALTO Cleaning Systems Inc.
Part of the Nilfisk-Advance Group
12249 Nations Ford Rd.
Pineville, North Carolina 28134
Tel.: +1 704 971 1240
Fax: +1 704 971 1241
E-mail: info@nilfisk-advance.us

VIETNAM

Nilfisk-Advance Representative Office
No. 46 Doc Ngu Str.
Ba Dinh Dist.
Hanoi
Tel.: +84 4 761 5642
Fax: +84 4 761 5643
E-mail: nilfisk@vnn.vn