

COYTECH®

Electric Snow Thrower

Elektrisk snøskyffel

Elektrisk snøfreser

Sähkökäyttöinen lumilapio

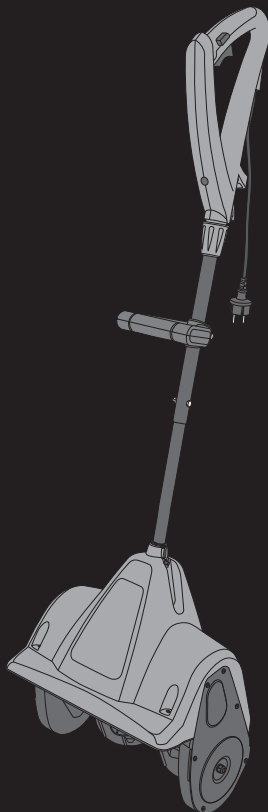

ART.NO **MODEL**
31-8614 **DB5004**



Important!

Read the entire instruction manual carefully and make sure that you fully understand it before you use the equipment. Keep the manual for future reference.

Viktig information:

Läs hela bruksanvisningen noggrant och försäkra dig om att du har förstått den innan du använder utrustningen. Spara bruksanvisningen för framtida bruk.

Viktig informasjon:

Les disse anvisningene nøye og forsikre deg om at du forstår dem, før du tar produktet i bruk. Ta vare på anvisningene for seinere bruk.

Tärkeää tietoa:

Lue nämä ohjeet huolellisesti ja varmista että olet ymmärtänyt ne, ennen kuin alat käyttää laitetta. Säilytä ohjeet myöhempää tarvetta varten.

ENGLISH

SVENSKA

NORSK

SUOMI

Ver. 20150616
Original instructions
Bruksanvisning i original
Original bruksanvisning
Alkuperäinen käyttöohje

1100 W Electric Snow Thrower

ART.NO 31-8614 MODEL DB5004

Please read the entire instruction manual before using the product and then save it for future reference. We reserve the right for any errors in text or images and any necessary changes made to technical data. In the event of technical problems or other queries, please contact our Customer Services (see address details on the back).

Safety



Double insulated for additional protection.



Conforms to relevant safety standards.



Read the entire instruction manual before use.



General hazard warning symbol. Specific safety precautions are required by the user.



Keep children and pets a safe distance away from the machine.



Beware of flying objects. Make sure onlookers are kept at a safe distance.



This product should be disposed of in accordance with local regulations. If you are unsure how to proceed, contact your local authority.



Never insert your hands into the discharge chute.



Danger – rotating feed screw.



Do not touch any rotating part before the machine stops.



Use ear protection.



Use eye protection.

General safety instructions

- The snow thrower must not be used by anyone (including children) suffering from physical or mental impairment. This product should not be used by anyone that has not read the instruction manual unless they have been instructed in its use by someone who will take responsibility for their safety.
- Read carefully through the instructions, familiarise yourself with all the controls and learn how to use the snow thrower correctly.
- Never let children or others who do not have adequate knowledge of these instructions use the snow thrower. Always check local regulations regarding age restrictions concerning the user.
- Remember that the user/driver is always ultimately responsible for accidents caused by use of the snow thrower.
- Be careful not to fall or slip, especially when reversing with the snow thrower.
- Never use the snow thrower whilst under the influence of drugs, alcohol or medicine. Do not use the product if you are tired or sick.
- The snow thrower must only be repaired by qualified service technicians and only using genuine spare parts.
- Only use accessories that are recommended by the manufacturer or retailer.

Preparations

- Make sure that the area to be cleared is free from foreign objects.
- Remove all service tools/keys before switching the snow thrower on. A spanner or other tool which has been left on a rotating part of the blower could result in an injury.
- Make sure that the controls are easily manoeuvrable and that they return to their original position when released.
- Plan ahead and think about where the cleared snow will be ejected in order to avoid personal injury or property damage caused by flying objects.
- Never use the snow thrower without wearing suitable clothing. Use appropriate footwear with good traction, especially in slippery conditions.
- Always use safety glasses or a visor when operating or carrying out maintenance on the snow thrower.
- Let the snow thrower adjust to the outdoor temperature before use.

Electrical safety

- If using an extension lead, make sure that it is designed for outdoor use.
- The plug of the extension lead must fit correctly into the wall socket. Never modify the plug in any way. Unmodified plugs and matching outlets will reduce the risk of electric shocks.
- Do not abuse the mains lead. Never use the mains lead or extension lead to pull or jerk the plug from the wall socket. Keep electrical leads away from heat, oil, sharp edges and moving parts. Never use a damaged mains or extension lead.
- Never use the snow thrower if its on/off switch is damaged or malfunctioning. Make sure that it is repaired by a qualified electrician before use.

Safety precautions during use

- Make sure to keep hands and feet away from rotating parts. Never stand in front of the discharge opening.
- The snow thrower must not be used for any other purpose than for removing snow.
- Be careful when using on gravel paths, pavement and roads. Be attentive for possible hazards and nearby traffic. Avoid steep inclines.
- Never direct discharged snow towards public roads or traffic.
- Switch the motor off immediately if the snow thrower strikes a foreign object. Inspect the snow thrower carefully after such an incident. Do not reuse the snow thrower until any possible damage has been repaired.
- If the snow thrower begins to vibrate abnormally, switch it off immediately and find the cause. Vibrations are normally a sign that there is a problem.
- Existing safety features must not be disconnected or made inoperative.
- Never use the snow thrower in the vicinity of fences, cars, windows or inclines.
- Always keep children and pets away from the areas to be cleared of snow.
- Never overload the snow thrower by driving it too fast.
- Be very careful when reversing. Always look behind you for possible obstacles.
- Never direct the discharged snow towards onlookers. Never let anyone stand in front of the snow thrower.
- Never use the snow thrower in conditions of inadequate visibility or improper lighting.
- Make sure you are well-balanced and have a firm grip on the handles while using the snow thrower.
- Never use the snow thrower on the roof.

Specific safety instructions for electric snow throwers

- Read the instruction manual thoroughly. Familiarise yourself with all the controls and functions of the snow thrower before attempting to use it. It is very important that you know how to switch the snow thrower on and off and disengage the drive.
- Make sure that the snow thrower is assembled correctly and undamaged and that all the controls move smoothly and return to their original positions when released. If any part of the snow thrower is missing or damaged, it must be repaired/replaced before use.
- Plan ahead and think about where the cleared snow will be ejected in order to avoid personal injury or property damage caused by flying objects.
- Always unplug the mains lead before clearing snow blockages from on and around the rotor blade. **Note:** Use a suitable tool such as a plastic or wooden stick – never your hands.
- Never leave the snow thrower unattended when it is connected to an electrical socket. Unplug the snow thrower when it is not in use.
- All safety devices and guards must be in place and working properly before the snow thrower is used.
- If the mains and/or extension lead is damaged in any way during use, stop work immediately and unplug it. Have the lead replaced or repaired before continuing work.

- If any part of the snow thrower has been replaced, all the functions of the snow thrower should be tested before snow clearing is commenced.
- Always unplug the mains lead before moving the snow thrower to another place.
- Always respect local regulations regarding noise emissions and the environment when using the snow thrower. Show consideration for you neighbours and choose a reasonable time to begin work.

Buttons and functions

1. Safety lock button
2. Trigger
3. Handle
4. Handle clamping nut
5. Adjustable auxiliary handle
6. Shaft lock nut
7. Rotor blade

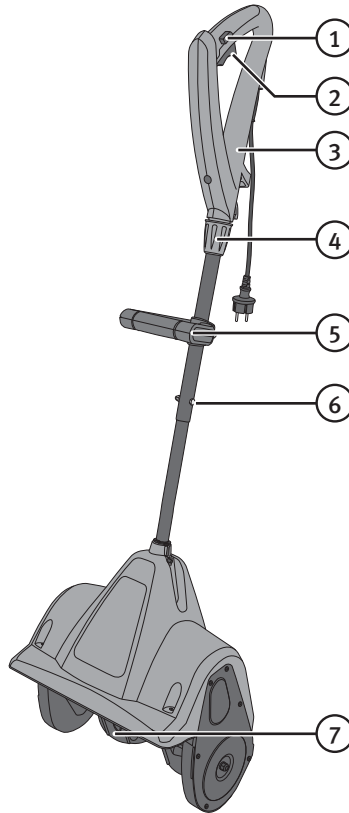

Assembly

1. Line the slot on the handle up with the slot at the upper end of the shaft.

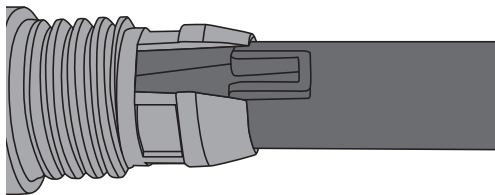

2. Slide the handle onto the shaft until the spring catch engages in the hole on the shaft.

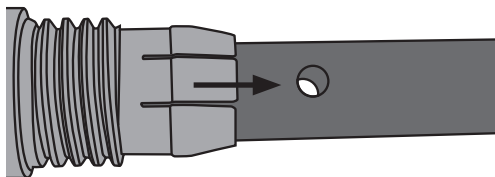

3. Secure the handle to the shaft using the clamping nut.

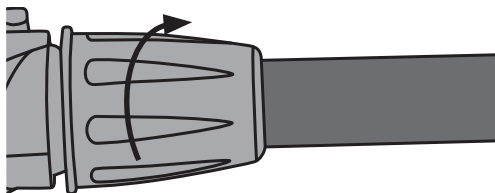

4. Join the upper and lower parts of the shaft together. Make sure that the handle is facing the right way when the shaft is assembled.

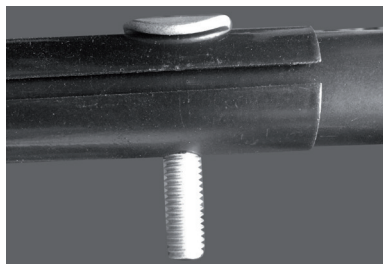
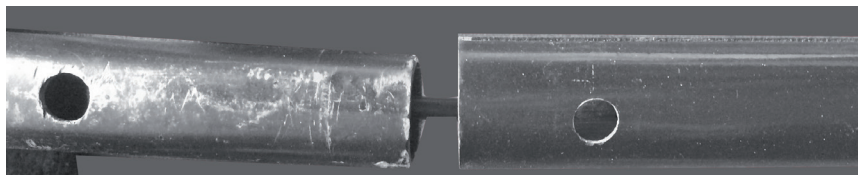

5. Slide the rubber bushing onto the end of the shaft, lining the holes in the bushing up with the holes in the shaft. The bushing has a tongue along its length which slots into a notch in the hole of the thrower housing. Slide the shaft into the thrower housing and fasten it with the two screws. **Note:** Since the mains lead runs along the inside of the shaft, you might need to hold the lead out of the way using a long slender implement to avoid puncturing it with the screws.

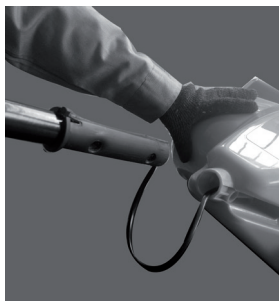
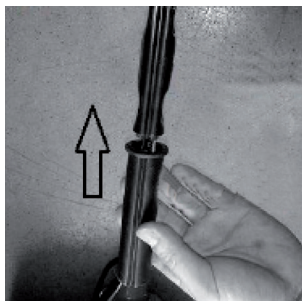

6. Attach the auxiliary handle in the position that suits you best.

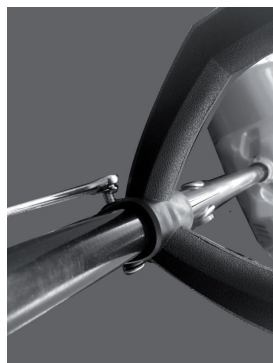
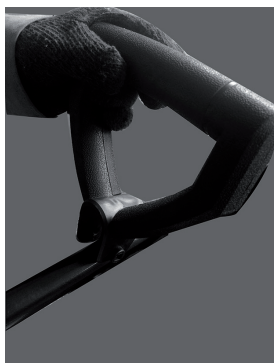

Switching on and off

Switching on

1. Plug the snow thrower into a wall socket.
2. Press and hold in the safety lock button.
3. Squeeze the trigger.

Switching off

Release the trigger.

Care and maintenance

- Unplug the mains lead from the wall socket before cleaning.
- Clean the snow thrower after each use, wipe the outside of the housing clean and brush off any snow in and around the rotor blade.
- Regular checks should be made to make sure that all assembly screws are tight.
- Store the snow thrower in a dry place out of children's reach.

Disposal

This product should be disposed of in accordance with local regulations. If you are unsure how to proceed, contact your local council.

Specifications

Rated voltage	230 V AC, 50 Hz
Power	1100 W
No-load speed	2100 rpm
Clearance width	32 cm
Max snow depth	23 cm
Max throwing distance	5 m
Weight	6.4 kg
Noise level	LpA 80 dB(A), K: 3.0 dB(A) LwA 98 dB(A), K: 3.0 dB(A)
Vibration	Ah: 5.0 m/s ² , K: 1.5 m/s ²

Elektrisk snöskyffel 1100 W

ART.NR 31-8614 MODELL DB5004

Läs igenom hela bruksanvisningen före användning och spara den sedan för framtida bruk. Vi reserverar oss för ev. text- och bildfel samt ändringar av tekniska data. Vid tekniska problem eller andra frågor, kontakta vår kundtjänst (se adressuppgifter på baksidan).

SVENSKA

Säkerhet



Dubbelisolerad för ökad säkerhet.



Överensstämmer med tillämpliga säkerhetsstandarder.



Läs igenom hela bruksanvisningen före användning.



Allmän varning för riskmoment. Särskilda kunskaper krävs av användaren.



Håll barn och husdjur på säkert avstånd från maskinen.



Se upp för utflygande föremål. Se till att åskådare befinner sig på behörigt avstånd.



När du ska göra dig av med produkten ska detta ske enligt lokala föreskrifter. Är du osäker på hur du ska gå tillväga, kontakta din kommun.



Stoppa inte ner händerna i utkastet.



Fara – roterande snöskruv.



Rör inga roterande delar innan maskinen har stannat helt.



Använd hörselskydd.



Använd ögonskydd.

Allmänna säkerhetsföreskrifter

- Snöskyffeln får inte användas av personer (inklusive barn) med nedsatt fysisk eller mental förmåga. Den får inte heller användas av personer utan tillräcklig erfarenhet och kunskap ifall de inte har fått instruktioner om användningen av någon som ansvarar för deras säkerhet.
- Läs noga igenom instruktionerna och lär dig alla reglage samt korrekt användning av snöskyffeln.
- Låt aldrig barn eller personer som inte har tillräcklig kännedom om dessa instruktioner använda snöskyffeln. Lokala föreskrifter kan ha restriktioner gällande användarens ålder.
- Kom ihåg att användaren/föraren alltid är ansvarig för olyckor som orsakats av snöskyffeln.
- Var försiktig så att du inte faller eller halkar, speciellt när snöskyffeln dras bakåt.
- Använd aldrig snöskyffeln om du är påverkad av alkohol eller mediciner. Använd den inte heller om du är trött eller sjuk.
- Snöskyffeln får bara repareras av kvalificerad servicepersonal och endast med originalreservdelar.
- Använd endast tillbehör som rekommenderats av tillverkaren eller av inköpsstället.

Förberedelser

- Kontrollera att det område som ska snöröjas är fritt från främmande föremål.
- Ta bort alla serviceverktyg/nycklar innan du slår på snöskyffeln. Ett kvarglömt serviceverktyg på en roterande del kan resultera i personskada.
- Kontrollera att alla reglage går lätt och att de återgår till ursprungsläget när de släpps.
- Planera i förväg var snön ska kastas för att undvika att personer eller egendom skadas av främmande föremål.
- Använd aldrig snöskyffeln utan att vara rätt klädd. Använd lämpliga skor med bra fäste vid halt underlag.
- Bär alltid skyddsglasögon eller visir vid användning, underhåll och service av snöskyffeln.
- Låt snöskyffeln anpassa sig till utomhustemperaturen innan snöröjningen påbörjas.

Elektrisk säkerhet

- Använd alltid en jordad skarvkabel avsedd för utomhusbruk.
- Skarvkabelns stickpropp måste passa i vägguttaget. Modifiera aldrig stickproppen på något sätt. Omodifierade stickproppar och passande vägguttag minskar risken för elektrisk stöt.
- Misshandla inte nätsladden. Använd aldrig nätsladden eller skarvkabeln för att dra eller rycka stickproppen ur vägguttaget. Håll nätsladden och skarvkabeln undan från värme, olja, vassa kanter och rörliga delar. Använd aldrig skadade nät- och skarvkablar.
- Använd inte snöskyffeln om strömbrytaren är skadad eller ur funktion. Se till att den repareras av kvalificerad servicepersonal innan användning.

Säkerhetsföreskrifter under användning

- Håll händer och fötter borta från roterande delar. Undvik alltid utkastets öppning.
- Snöskyffeln får inte användas till att slunga någonting annat än snö.
- Var försiktig vid användning på grusgångar, trottoarer och vägar. Var uppmärksam på eventuella faror och trafik. Undvik branta sluttningar.
- Rikta aldrig utkastet mot allmän väg eller trafik.
- Slå av motorn omedelbart om snöskyffeln träffar ett främmande föremål. Inspektera därefter snöskyffeln noggrant. Använd inte snöskyffeln förrän eventuella skador reparerats.
- Om snöskyffeln börjar vibrera onormalt, slå genast av motorn och kontrollera orsaken. Vibrationer är normalt ett tecken på problem.
- Befintliga säkerhetsanordningar får inte kopplas bort eller sättas ur funktion.
- Använd aldrig snöskyffeln i närheten av inhägnader, bilar, fönsterrutor, sluttningar etc.
- Håll alltid obehöriga, särskilt barn och husdjur, borta från det område som ska snöröjas.
- Överbelasta inte snöskyffeln genom att köra den för fort.
- Var försiktig vid backning. Titta bakåt efter eventuella hinder.
- Rikta aldrig utkastet mot åskådare. Låt aldrig någon stå framför snöskyffeln.
- Använd aldrig snöskyffeln utan god sikt eller utan tillfredsställande belysning.
- Se till att ha god balans och håll stadigt i handtaget när du använder snöskyffeln.
- Använd aldrig snöskyffeln på tak.

Särskilda säkerhetsföreskrifter för elektrisk snöskyffel

- Läs bruksanvisningen noggrant. Sätt dig noggrant in i hur alla reglage fungerar och försäkra dig om att du har förstått hur snöskyffeln fungerar och hur den ska användas. Det är mycket viktigt att du snabbt kan stoppa/slå av snöskyffeln och sätta reglagen i friläge.
- Kontrollera att snöskyffeln är rätt monterad och oskadad samt att alla reglage går lätt och återgår till ursprungsläget när de släpps. Om snöskyffeln på något sätt är skadad eller inte komplett ska den kompletteras och/eller repareras före användning.
- Planera i förväg var snön ska kastas för att undvika att personer eller egendom skadas av främmande föremål.
- Dra alltid ut nätkabeln ur vägguttaget om skovel och skovelhus behöver rengöras från snö under arbetets gång. **Obs!** Använd lämpligt verktyg (trä- eller plastföremål), aldrig händerna.
- Lämna aldrig snöskyffeln utan uppsikt om den är ansluten till ett vägguttag. Dra ut nätkabeln ur vägguttaget när skyffeln inte används.
- Alla eventuella skyddsanordningar måste vara hela och rätt monterade innan snöskyffeln används.
- Om nät- och/eller skarvkablar skadas under användning avbryt omedelbart arbetet och dra ut kabeln ur vägguttaget. Ersätt eller reparera kablarna innan arbetet återupptas.

- Om delar byts ut ska snöskyffeln provköras och alla funktioner kontrolleras innan snöröjning påbörjas.
- Dra alltid ut nätkabeln ur vägguttaget innan snöskyffeln flyttas till annan plats.
- När snöskyffeln används måste lokala regler och förordningar gällande ljud och miljö respekteras. Tänk efter så att du väljer rätt tidpunkt för snöröjningen för att undvika att omgivningen störs av arbetet.

Knappar och funktioner

1. Spärr för startknapp
2. Startknapp
3. Handtag
4. Låsmutter för handtaget
5. Justerbart extrahandtag
6. Riggrörens låsmutter
7. Rotorblad

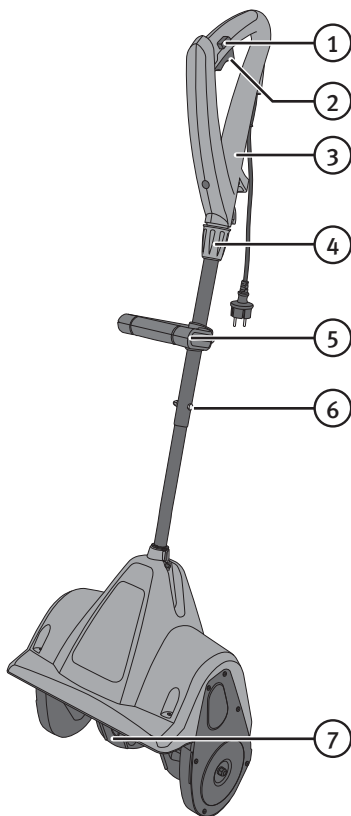

Montering

1. Placera handtaget så att urtaget i handtaget är i linje med urtaget i riggröret.

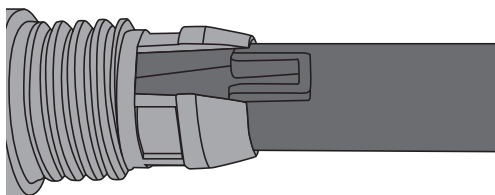

2. Skjut på handtaget på riggröret, se till så att snäpplåset klickar fast i hålet i riggröret.

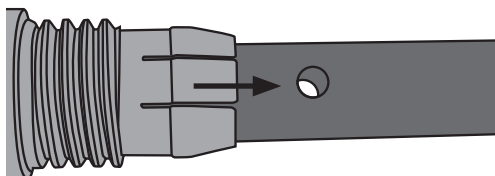

3. Dra fast handtaget med låsmuttern.

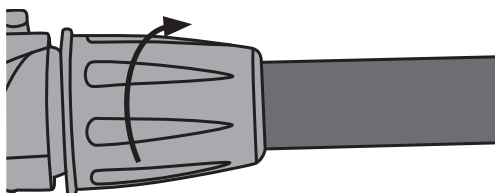

4. Sammanfoga övre och nedre riggrör. Se till att handtaget blir vridet åt rätt håll när du sätter ihop riggrören.

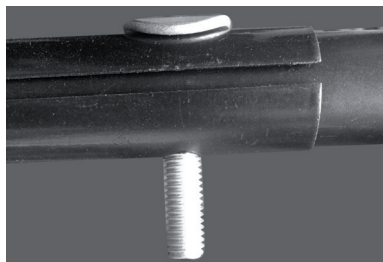
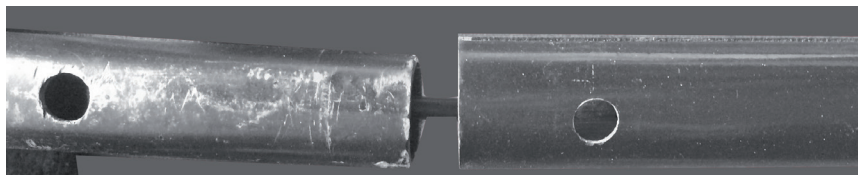

5. Skjut på gummibussningen på riggröret, se till att hålen i bussningen sitter över hålen i röret. Bussningen har en pressning som ska passa mot en skåra i fästhållet. Skjut ner riggröret i fästhållet, sätt i skruvarna och dra fast. **Obs!** Eftersom nätkabeln löper genom riggröret kan du behöva peta kabeln åt sidan med ett lämpligt föremål för att få igenom skruvarna.

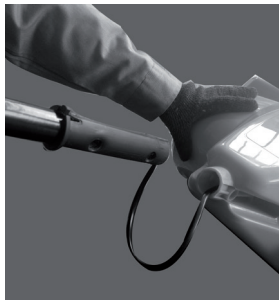
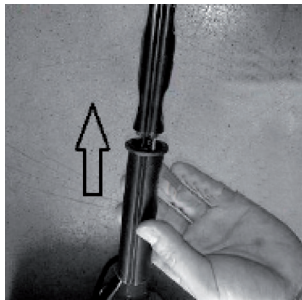

6. Montera riggrörets handtag på ett för dig lämpligt ställe.

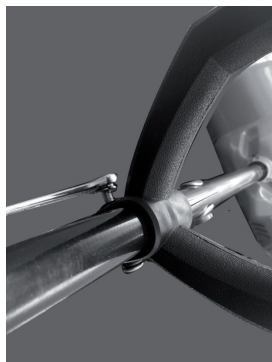

Start och stopp

Start

1. Anslut snöskyffeln till ett vägguttag.
2. Tryck och håll in spårren för startknappen.
3. Tryck in startknappen.

Stopp

Släpp upp startknappen.

Skötsel och underhåll

- Dra ut nätkabeln ur vägguttaget före rengöring.
- Rengör snöskyffeln efter användning, torka av höljet och se till att ingen snö finns kvar i skovelhuset och på rotorbladen.
- Kontrollera med jämna mellanrum att alla skruvar är åtdragna.
- Förvara skyffeln på en torr plats utom räckhåll för barn.

Avfallshantering

När du ska göra dig av med produkten ska detta ske enligt lokala föreskrifter. Är du osäker på hur du ska gå tillväga, kontakta din kommun.

Specifikationer

Nätanslutning	230 V AC, 50 Hz
Effekt	1100 W
Varvtal obelastad	2100 v/min
Röjningsbredd	32 cm
Max snödjup	23 cm
Max kastlängd	5 m
Vikt	6,4 kg
Ljudnivå	LpA 80 dB(A), K: 3,0 dB(A) LwA 98 dB(A), K: 3,0 dB(A)
Vibration	Ah: 5,0 m/s ² , K: 1,5 m/s ²

Elektrisk snøfreser 1100 W

ART. NR. 31-8614 MODELL DB5004

Les brukerveiledningen grundig før produktet tas i bruk, og ta vare på den for framtidig bruk. Vi reserverer oss mot eventuelle feil i tekst og bilder, samt endringer av tekniske data. Ved tekniske problemer eller spørsmål, ta kontakt med vårt kundesenter. (Se opplysninger på baksiden).

Sikkerhet



Dobbeltisolert for økt sikkerhet.



Er i samsvar med alle relevante sikkerhetsstandarder.



Les hele bruksanvisningen før bruk.



Generell advarsel for faremomenter. Krever spesielle kunnskaper av brukeren.



Hold barn og husdyr på sikker avstand fra maskinen.



Se opp for flygende gjenstander. Pass på at tilskuere befinner seg på god avstand.



Når produktet skal kasseres skal det skje i henhold til lokaler lover og forskrifter. Ta kontakt med myndighetene dersom du er i tvil om hvordan du skal forholde deg.



Hold hendene unna utkastet.



Fare - roterende snøkrue.



Ikke berør roterende deler, men vent til alt har stoppet helt.



Bruk hørselvern.



Bruk vernebriller eller visir.

Sikkerhet

Generelle sikkerhetsanbefalinger

- Produktet må ikke brukes av personer (inkl. barn) med begrensede fysiske eller mentale ferdigheter. Det må heller ikke benyttes av personer som ikke har tilstrekkelig erfaring og kunnskap, dersom de ikke har fått opplæring i bruken av noen som har ansvaret for deres sikkerhet.
- Les instruksjonene grundig og lær deg alle innstillinger og riktig bruk av produktet.
- La aldri barn eller personer, som ikke har nok kunnskap om produktet, bruke det. Det kan være lokale forskrifter vedr. aldersgrense for bruk av produktet. Disse som skal følges.
- Husk at det er alltid brukeren/føreren som er ansvarlig for ulykker som er forårsaket av produktet.
- Vær forsiktig så du ikke sklir eller faller, spesielt når snøfreseren trekkes bakover.
- Bruk aldri produktet hvis du er påvirket av alkohol eller medisiner. Bruk den heller ikke dersom du er trett eller syk.
- Produktet skal kun repareres av kvalifisert servicepersonale og kun med originale reservedeler.
- Bruk kun tilbehør som anbefales av produsent eller forhandler.

Forberedelser

- Kontroller at det området som skal ryddes for snø er fritt for uønskede gjenstander.
- Fjern alle nøkler/serviceverktøy før du starter freseren. Et gjenglemt serviceverktøy på en roterende del kan resultere i personskader.
- Kontroller at alle brytere og knapper går lett og at de går tilbake til utgangsposisjonen når de slippes opp.
- Planlegg på forhånd hvor snøen skal kastes. Dette for å unngå at personer eller ting skades av uønskede gjenstander.
- Bruk ikke snøfreseren uten å være riktig kledd. Bruk passende skotøy, med gode såler, ved glatt føre.
- Bruk alltid vernebriller eller visir når snøfresingen pågår, og ved vedlikehold og service av maskinen.
- La snøfreseren tilpasse seg utendørstemperaturen før bruk.

Sikkerhet ved bruk av elektrisk strøm

- Benytt alltid en jordet skjøteledning som er beregnet for bruk utendørs.
- Skjøteledningens støpsel må passe til strømuttaket. Støpselet må ikke endres på. Ved bruk av originale støpsler reduseres faren for elektrisk støt.
- Påse at ikke strømledningen skades. Bær aldri produktet i strømledningen. Trekk heller ikke i strømledningen når støpselet skal tas ut av strømuttaket. Hold ledningen unna varme, olje, skarpe kanter og bevegelige deler. Bruk aldri skadede nett- og/eller skjøteledninger.
- Ikke bruk snøfreseren hvis strømbryteren er skadet eller ute av drift. Påse at den repareres av kvalifisert personer før bruk.

Sikkerhetsanbefalinger ved bruk

- Hold hender og føtter unna roterende deler. Pass opp for utkasteråpningen.
- Snøfreseren må ikke brukes til annet enn snørydding.
- Vær forsiktig ved bruk på grusganger, stier og veier. Vær oppmerksom på eventuelle farer og trafikk. Unngå bratte skråninger.
- Vend aldri utkaster mot offentlig vei eller trafikk.
- Stopp motoren umiddelbart hvis snøfreseren treffer en gjenstand. Inspiser deretter freseren grundig. Bruk ikke produktet før ev. skader er rettet opp/reparert.
- Hvis snøfreseren begynner å vibrere unormalt må den stoppes umiddelbart og årsaken må sjekkes. Vibrasjoner er vanligvis et tegn på problemer.
- Sikkerhetsanordningene på snøfreseren må ikke fjernes eller settes ut av funksjon.
- Bruk aldri snøfreseren i nærheten av innhegninger, biler, vinduer, skråninger etc. uten riktig innstilling på utkastet.
- Hold alltid barn unna området som skal ryddes for snø.
- Overbelast ikke snøfreseren ved å kjøre den for fort.
- Vær påpasselig ved bakking. Se da bakover etter ev. hinder.
- Vend aldri utkaster mot tilskuere. La aldri noen stå foran snøfreseren.
- Sørg for god sikt og tilfredsstillende belysning.
- Påse at du har god balanse i kroppen og godt grep i styret ved bruk av snøfreseren.
- Bruk aldri snøfreseren på tak.

Spesielle sikkerhetsforskrifter for elektrisk snøfreser

- Les bruksanvisningen grundig. Sett deg inn i alle regler og forskrifter vedrørende bruk av snøfreseren og forviss deg om at du forstår hvordan den skal brukes. Det er veldig viktig at freseren kan stoppes og skrus av eller settes i fri raskt.
- Kontroller at snøfreseren er riktig montert og ikke er skadet. Sjekk også at alle brytere o.l. går lett tilbake til opprinnelige stillinger når de slippes. Hvis snøfreseren er skadet eller ikke helt komplett skal den kompletteres/repareres før bruk.
- Planlegg på forhånd hvor snøen skal kastes. Dette for å unngå at personer eller ting skades av uønskede gjenstander.
- Trekk alltid ut strømkabelen fra strømuttaket når skovl eller utkast skal rengjøres for snø. **Obs!** Bruk passende verktøy (tre- eller plastgjenstand), aldri hendene.
- Forlat aldri produktet uten tilsyn når det er koblet til et strømuttak. Trekk alltid støpselet ut av strømuttaket når snøfreseren ikke er i bruk.
- Alle eventuelle beskyttelsesanordningen må være hele og riktig montert før freseren tas i bruk.
- Hvis strømkabler skades under bruk må arbeidet avbrytes umiddelbart og produktet kobles fra strømmettet. Erstatt eller reparer kablene før arbeidet gjenopptas.
- Hvis deler skiftes må snøfreseren prøvekjøres og alle funksjoner kontrolleres før snøryddingen startes.
- Trekk alltid kabelen fra strømuttaket og ta ut nøkkelen før freseren flyttes til ny plass.
- Når snøfreseren brukes må man følge lokale regler og forskrifter med hensyn til lyd og miljø. Husk også å velge riktig tidspunkt for snøryddingsarbeidene slik at det ikke forstyrrer omgivelsene.

Knapper og funksjoner

1. Sperre for startknapp
2. Startknapp
3. Håndtak
4. Låsemutter for håndtak
5. Justerbart støttehåndtak
6. Riggørrets låsemutter
7. Rotorblad

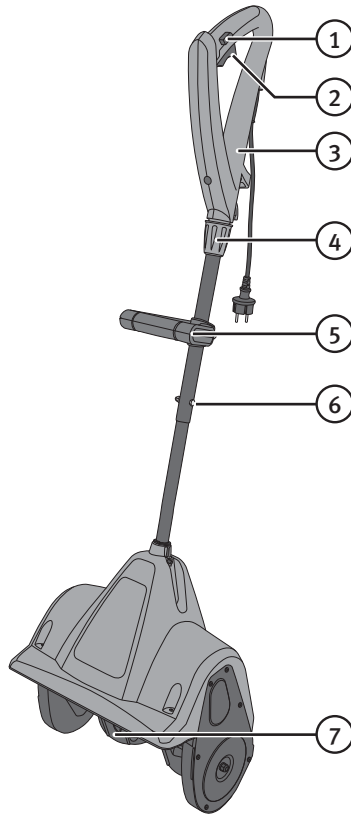

Montering

1. Plasser håndtaket slik at uttaket i håndtaket er på linje med uttaket i riggrøret.

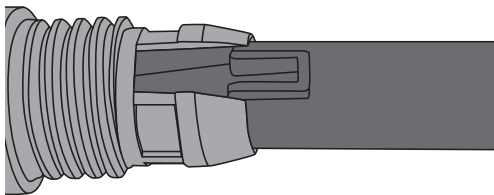

2. Skyv håndtaket på riggrøret. Påse at snepertlåsen klikker fast i hullet på røret.

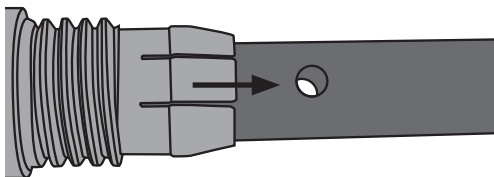

3. Skru til håndtaket med låsemutteren.

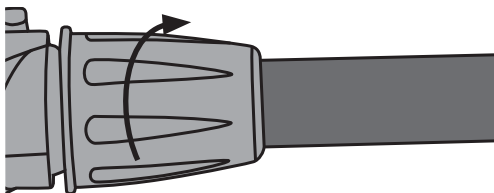

4. Sett sammen øvre og nedre riggrør. Påse at håndtaket blir montert riktig vei.

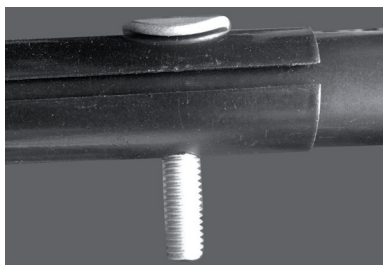
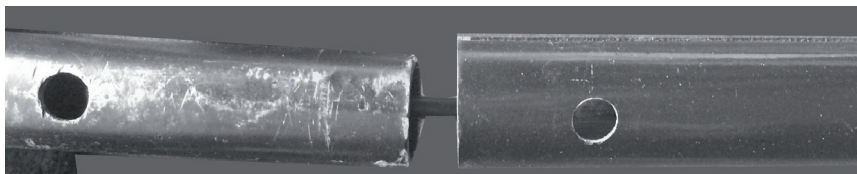

5. Skyv gummibussingen på riggrøret. Pass på at hullet i bussingen sitter over hullet på røret. Bussingen har en knott som skal passe mot et spor i festehullet. Skyv riggrøret i festehullet, sett skruene i og trekk til. **Obs!** Fordi strømkabelen går gjennom riggrøret kan det hende at du må skyve kabelen til siden med en passende gjenstand for å få skruene gjennom.

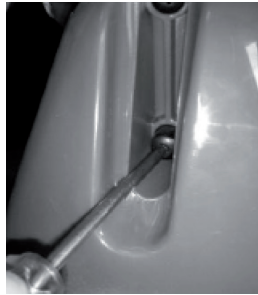
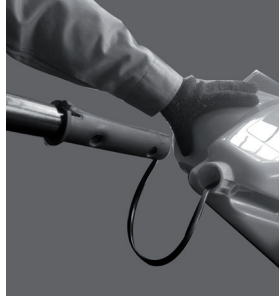
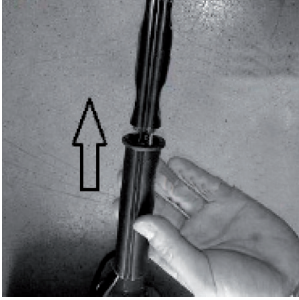

6. Monter riggrørets håndtak på et passende sted.



Start og stopp

Start

1. Snøfreseren kobles til et strømuttak.
2. Trykk og hold sperren for startknapp inne.
3. Trykk inn startknappen.

Stopp

Slipp opp startknappen.

Stell og vedlikehold

- Trekk alltid nettadapteren ut fra strømuttaket før rengjøring.
- Rengjør snøfreseren etter bruk. Tørk av dekselet og pass på at det ikke er snø igjen i skovlene og på rotorbladene.
- Kontroller med jevne mellomrom at alle skruer er dratt til.
- Oppbevar snøfreseren på en tørr plass, utenfor barns rekkevidde.

Avfallshåndtering

Når produktet skal kasseres, må det skje i henhold til lokale forskrifter. Hvis du er usikker, ta kontakt med lokale myndigheter.

Spesifikasjoner

Spenning	230 V AC, 50 Hz
Effekt	1100 W
Turtall ubelastet	2100 o/min
Arbeidsbredde	32 cm
Maks snødybde	23 cm
Maks kastelengde	5 m
Vekt	6,4 kg
Lydnivå	LpA 80 dB(A), K: 3,0 dB(A) LwA 98 dB(A), K: 3,0 dB(A)
Vibrasjon	Ah: 5,0 m/s ² , K: 1,5 m/s ²

Sähkökäyttöinen lumilapio 1100 W

TUOTENRO 31-8614 MALLI DB5004

Lue käyttöohje ennen tuotteen käyttöönottoa ja säilytä se tulevaa tarvetta varten. Pidätämme oikeuden teknisten tietojen muutoksiin. Emme vastaa mahdollisista teksti- tai kuvavirheistä. Jos laitteeseen tulee teknisiä ongelmia, ota yhteys myymälään tai asiakaspalveluun (yhteystiedot käyttöohjeen lopussa).

Turvallisuus



Kaksoiseristys lisää turvallisuutta.



Yhteensopiva soveltuvien turvallisuusstandardien kanssa.



Lue koko käyttöohje huolellisesti ennen laitteen ensimmäistä käyttökertaa.



Yleinen turvallisuusvaroitus. Käyttö vaatii erityisosaamista.



Pidä lapset ja eläimet loitolla koneesta.



Varo lentäviä esineitä. Varmista, että sivulliset ovat riittävän kaukana.



Kierrätä tuote asianmukaisesti, kun poistat sen käytöstä. Kysy tarkempia kierrätysohjeita kuntasi jäteneuvonnasta.



Älä laita käsiä ulostuloaukkoon.



Vaara – liikkuva lumiruuvi.



Älä kosketa liikkuvia osia, ennen kuin laite on pysähtynyt kokonaan.



Käytä kuulosuojaimia.



Käytä suojalaseja.

Yleiset turvallisuusohjeet

- Laitetta saavat käyttää aikuiset, joilla ei ole fyysisiä tai psyykkisiä rajoitteita. Henkilöt, joilla ei ole riittävästi kokemusta ja taitoja, eivät saa käyttää laitetta ilman heidän turvallisuudestaan vastaavan henkilön antamia ohjeita.
- Lue käyttöohjeet huolella ja opettele säädinten ja lumilapion käyttö.
- Lumilapiota eivät saa käyttää lapset tai henkilöt, jotka eivät ole tutustuneet turvallisuusohjeisiin. Paikallisissa asetuksissa voi olla myös rajoituksia koskien käyttäjän ikää.
- Muista että lumilapion käyttäjä on aina vastuussa lumilapion aiheuttamista onnettomuuksista.
- Ole varovainen, jotta et kaadu tai liukastu, erityisesti silloin kun vedät lumilapiota taaksepäin.
- Älä koskaan käytä lumilapiota alkoholin tai lääkkeiden vaikutuksen alaisena. Älä myöskään käytä laitetta, jos olet väsynyt tai sairas.
- Lumilapion saa korjata vain valtuutetussa huoltoliikkeessä, ja korjauksessa tulee käyttää alkuperäisiä varaosia.
- Käytä ainoastaan valmistajan tai jälleenmyyjän suosittelemia tarvikkeita.

Esivalmistelut

- Varmista, että työskentelyalueella ei ole vieraita esineitä.
- Poista kaikki huoltotyökalut/avaimet ennen lumilapion käynnistämistä. Liikkuvan osan päälle unohdettu työkalu saattaa johtaa onnettomuuteen.
- Varmista, että säätimet liikkuvat helposti, ja että ne palaavat päästettäessä alkuperäiseen asentoon.
- Suunnittele lumen lentosuunta etukäteen, jotta vieraat esineet eivät johda loukkaantumiseen tai omaisuuden vahingoittumiseen.
- Älä koskaan käytä lumilinkoa ilman asianmukaista vaatetusta. Käytä liukkaalle alustalle sopivia jalkineita.
- Käytä aina suojalaseja tai visiriä lumilapiota käyttäessäsi ja huoltoassasi.
- Anna lumilapion sopeutua ulkolämpötilaan ennen lumenluonnin aloittamista.

Sähköturvallisuus

- Käytä ulkona aina ulkokäyttöön sopivaa maadoitettua jatkojohtoa.
- Jatkojohdon pistokkeen tulee sopia pistorasiaan. Älä muuta pistoketta millään tavalla. Muuttamaton pistoke ja sopiva pistorasia vähentävät sähköiskun vaaraa.
- Käsittele virtajohtoa varoen. Älä irrota pistoketta pistorasiasta johdosta vetämällä. Älä altista virtajohtoa kuumuudelle, öljyille, teräville reunoille tai liikkuville osille. Älä käytä vioittuneita virta- tai jatkojohtoja.
- Älä käytä lumilapiota, jos virtakytkin on vioittunut. Viallinen laite tulee korjauttaa valtuutetussa huoltoliikkeessä ennen käyttöä.

Käyttöä koskevia turvallisuusohjeita

- Älä laita käsiä ja jalkoja liikkuvien osien lähelle. Varo ulostuloaukkoa.
- Lumilapiota saa käyttää vain lumen linkoamiseen.
- Ole varovainen työskennellessäsi hiekkakäytävillä ja -teillä. Kiinnitä erityistä huomiota liikenteeseen ja muihin vaaroihin. Vältä jyrkkiä rinteitä.
- Älä suuntaa ulostuloaukkoa kohti yleisiä teitä tai liikennöityjä alueita.
- Sammuta moottori välittömästi, jos lumilapio osuu vieraaseen esineeseen. Tarkista tämän jälkeen lumilapion kunto huolellisesti. Älä käytä lumilapiota ennen kuin mahdolliset vauriot on korjattu.
- Jos lumilapio alkaa täristä epätavallisen paljon, sammuta moottori ja selvitä syy. Tärinä on yleensä merkki ongelmasta.
- Älä irrota laitteen turvalaitteita tai kytke niitä pois toiminnasta.
- Älä käytä lumilapiota aitausten, autojen, ikkunoiden, rinteiden ym. läheisyydessä.
- Pidä lapset, eläimet ja muut ulkopuoliset poissa työskentelyalueelta.
- Älä ylikuormita lumilapiota työntämällä sitä liian nopeasti.
- Ole varovainen, kun peruutat lumilapion kanssa. Katso taaksepäin ja havainnoi mahdolliset esteet.
- Älä suuntaa ulostuloaukkoa kohti ihmisiä. Lumilapion edessä ei saa seistä.
- Älä käytä lumilapiota, jos näkyvyys ja valaistus eivät ole riittävät.
- Varmista, että seisot tasapainoisesti ja pidät vakaasti kiinni lumilapiosta.
- Älä koskaan käytä lumilapiota katolla.

Lumilapiota koskevia turvallisuusohjeita

- Lue käyttöohje huolellisesti. Tutustu huolellisesti säädinten toimintaan ja varmista, että olet ymmärtänyt, kuinka lumilapio toimii ja kuinka sitä tulee käyttää. On erittäin tärkeää, että osaat nopeasti pysäyttää/sammuttaa lumilapion ja vaihtaa sen vapaalle.
- Varmista että lumilapio on asennettu oikein, että se ei ole vahingoittunut ja että kaikki säätimet liikkuvat kevyesti ja palautuvat alkuperäisasentoon, kun ne päästetään. Jos lumilapio on vahingoittunut tai siinä on puutteita, viat ja/tai puutteet tulee hoitaa kuntoon ennen käyttöä.
- Suunnittele lumen lentosuunta etukäteen, jotta vieraat esineet eivät vahingoita henkilöitä tai omaisuutta.
- Irrota virtajohto aina pistorasiasta, jos syöttöruuvi tai siipipyörän runko tulee puhdistaa lumesta työskentelyn aikana. **Huom.!** Käytä sopivaa muovista tai puista työkalua, älä poista lunta käsin.
- Älä jätä lumilapiota ilman valvontaa, kun se on liitetty pistorasiaan. Irrota virtajohto pistorasiasta, kun lumilapiota ei käytetä.
- Kaikkien suojalaitteiden tulee olla ehjiä ja oikein asennettuina ennen lumilapion käyttöönottoa.
- Jos virta- ja/tai jatkojohdot vahingoittuvat käytön aikana, keskeytä työskentely välittömästi ja irrota johto pistorasiasta. Korvaa tai korjaa vahingoittuneet johdot ennen työn jatkamista.
- Jos lumilapioon vaihdetaan osia, lumilapiota tulee koekäyttää ja sen toiminnot tulee testata ennen työskentelyn aloittamista.

- Irrota virtajohto pistorasiasta ennen lumilapion siirtämistä.
- Lumilapion käytössä tulee ottaa huomioon paikalliset ohjeet ja säädökset koskien melua ja ympäristöä. Suunnittele työskentelyn ajankohta niin, että työskentelystä ei aiheudu häiriötä ympäristölle.

Painikkeet ja toiminnot

1. Käynnistyksen lukitus
2. Käynnistuspainike
3. Kahva
4. Kahvan lukitusmutteri
5. Sädettävä lisäkahva
6. Rikiputken lukitusmutteri
7. Roottorin lapa

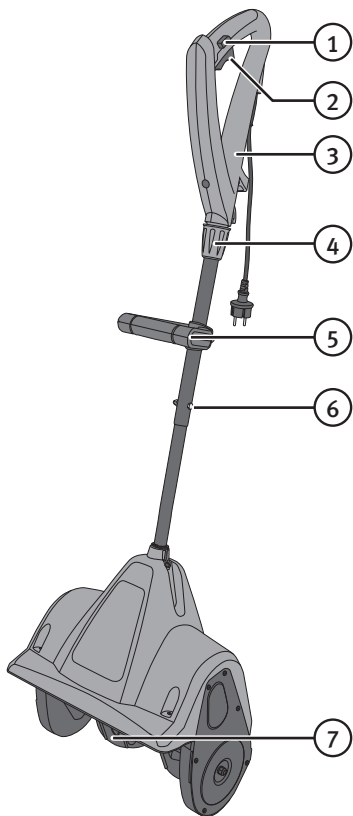

Asennus

1. Sijoita kahva niin, että kahvan ura on linjassa rikiputken uran kanssa.

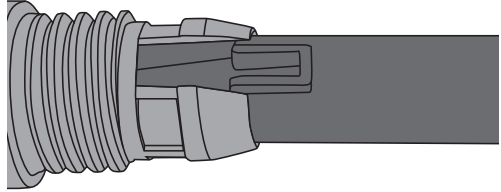

2. Työnnä rikiputken kahvaa niin, että napsautuslukko lukittuu rikiputken reikään.

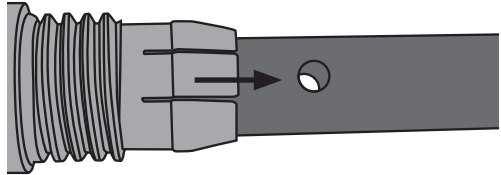

3. Lukitse kahva lukitusmutterin avulla.

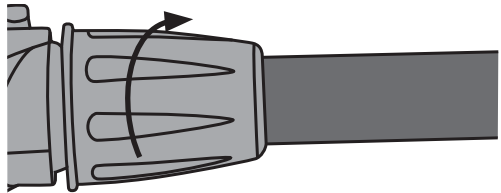

4. Yhdistä ylempi ja alempi rikiputki. Varmista, että kahva kääntyy oikeaan suuntaan, kun yhdistät rikiputket.

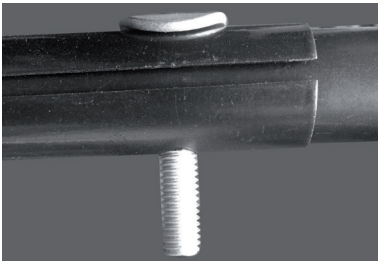
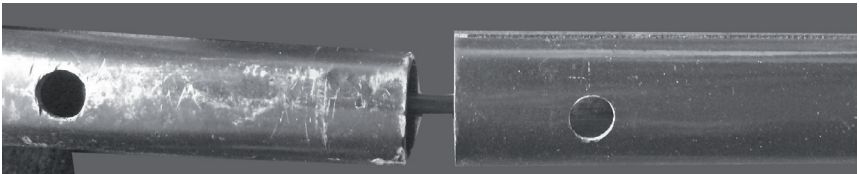

5. Työnnä kumitiiviste rikiputkeen. Varmista, että tiivisteen reiät ovat putken reikien kohdalla. Tiivisteessä on uloke, joka sopii kiinnitysreiän uraan. Paina rikiputki kiinnitysreikään. Laita ruuvit paikalleen ja kiristä. **Huom.!** Koska virtajohto menee rikiputken läpi, työnnä johto tarvittaessa sivuun sopivalla työkalulla, jotta voit ruuvata ruuvit.

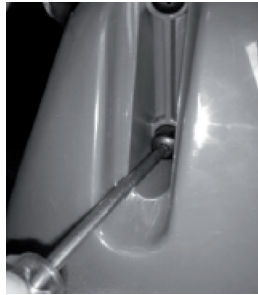
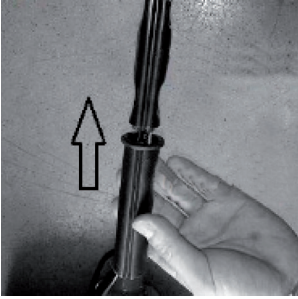

6. Asenna rikiputken kahva sopivaan kohtaan.



Käynnistys ja sammutus

Käynnistys

1. Liitä virtajohdon pistoke pistorasiaan.
2. Paina käynnistykseen lukitsin pohjaan.
3. Paina käynnistyspainiketta.

Sammutus

Päästä käynnistyspainike.

Huolto ja puhdistaminen

- Irrota virtajohto pistorasiasta ennen puhdistusta.
- Puhdista lumilapio käytön jälkeen. Pyyhi ulkopinta ja varmista, että siipipyörän rungossa ja roottorin lavoissa ei ole lunta.
- Varmista säännöllisin väliajoin, että kaikki ruuvit ovat kireällä.
- Säilytä lumilapiota kuivassa paikassa lasten ulottumattomissa.

Kierrättäminen

Kierrätä tuote asianmukaisesti, kun poistat sen käytöstä. Tarkempia kierrätysohjeita saat kuntasi jäteneuvonnasta.

Tekniset tiedot

Verkkoliitäntä	230 V AC, 50 Hz
Teho	1100 W
Kuormittamaton kierrosluku	2100 kierr./min
Työskentelyleveys	32 cm
Lumen enimmäissyvyys	23 cm
Lumen heittopituus	Enintään 5 metriä
Paino	6,4 kg
Äänenvoimakkuus	LpA 80 dB(A), K: 3,0 dB(A) LwA 98 dB(A), K: 3,0 dB(A)
Tärinä	Ah: 5,0 m/s ² , K: 1,5 m/s ²

Declaration of Conformity

Försäkran om överensstämmelse

Samsvarerklæring

Vakuutus yhdenmukaisuudesta



CLAS OHLSON AB

SE-793 85 INSJÖN, SWEDEN

Declares that this product complies with the requirements of the following directives and standards

Intygat att denna produkt överensstämmer med kraven i följande direktiv och standarder

Bekrefter at dette produktet er i samsvar med følgende direktiver og standarder

Vakuuttaa, että tämä tuote täyttää seuraavien direktiivien ja standardien vaatimukset

ELECTRIC SNOW THROWER

Cotech 31-8614

DB5004

Machinery directive 2006/42/EC	EMC directive 2004/108/EC	Low voltage directive 2006/95/EC
EN 60335-1:2012 +A11:2014 EN ISO 12100:2010 ISO/DIS 8437:2008	EN 55014-1:2006 +A1:2009+A2:2011 EN 55014-2:1997 +A1:2001+A2:2008 EN 61000-3-2:2006 +A1:2009+A2:2009 EN 61000-3-3:2013	EN 62233:2008

Klas Balkow
President

Insjön, Sweden, 2015-05-12

SVERIGE

KUNDTJÄNST Tel: 0247/445 00
Fax: 0247/445 09
E-post: kundservice@clasohlson.se

INTERNET www.clasohlson.se

BREV Clas Ohlson AB, 793 85 INSJÖN

NORGE

KUNDESENTER Tlf.: 23 21 40 00
Faks: 23 21 40 80
E-post: kundesenter@clasohlson.no

INTERNETT www.clasohlson.no

POST Clas Ohlson AS, Postboks 485 Sentrum, 0105 OSLO

SUOMI

ASIAKASPALVELU Puh.: 020 111 2222
Sähköposti: asiakaspalvelu@clasohlson.fi

INTERNET www.clasohlson.fi

OSOITE Clas Ohlson Oy, Maistraatinportti 4 A, 00240 Helsinki

UNITED KINGDOM

CUSTOMER SERVICE Contact number: 020 8247 9300
E-mail: customerservice@clasohlson.co.uk

INTERNET www.clasohlson.co.uk

POSTAL 10 – 13 Market Place
Kingston Upon Thames
Surrey
KT1 1JZ