

talento 371/372 pro
talento 751/752 pro

FI Käyttöohje

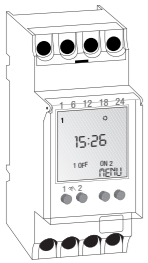

80.10.1305.7/1/1/1/01
www.graesslin.de
info@graesslin.de
Fax: +49 (0) 7724 / 933-2-40
Phone: +49 (0) 7724 / 933-0
Germany
Bundesstraße 36
D-78171 St. Georgen

Grässlin GmbH

Tekniset tiedot	
Mitat K x L x S (mm)	45 x 35 x 60
Paino (g)	220
Liitäntäjännite	Katso laitteen merkintää
Suojaluokka	II
Tehootto	1 VA
Kytkentäteho	
- Ohminen kuorma (VDE, IEC)	16 A / 250 V AC
- Induktiivinen kuorma cos φ 0,6	10 A / 250 V AC
- Hehku-/halogeenilamppukuorma	2600 W
- Loisteputki	1000 W
- Maks. kytkentäteho AC1 / AC15	3700 W / 750 W
Kytkentäkoskettimet	vaihtaja
Ympäristön lämpötila	-10 °C ... +55 °C
Käyttötarkkuus	Tyyppi ± 0,5 s/vrk +20 °C:ssa
Lyhin kytkentäaika	1 s
Käyttötilan näyttö	Kyllä
Sinetöitävissä	Kyllä

Asennus ja kytkentä

VAROITUS Sähköisku voi aiheuttaa hengenvaaran!
Laitteen liittäminen sähköverkkoon ja asennus on jätettävä sähköalan ammattilaiselle!

Asennus DIN-kiskoon
Vie laite hieman vinoittain ylhäältäpäin kiskoon. Paina laitetta sen jälkeen taaksepäin siten, että se naksahtaa paikoilleen.

Kytkentäkaavio
CH1 = kanava 1
CH2 = kanava 2 ¹⁾

Käyttö ja säätäminen

Näyttö ja toimintopainikkeet

- Poiskytkentäkomennot ovat etusijalla päällekytkentäkomentoihin nähden.
- Näytön keskiväli, jossa näkyvät asetettavat arvot ja valittavat vaihtokohdat, näkyy isona.
- Viikkuminen on merkki arvon syöttötarpeesta. Jos kahden minuutin kuluessa ei syötetä mitään arvoa, kellokytkin palaa automaattikäyttöön.
- Kun laitteen jännite on katkaistu, näytössä näkyy "VIRTAOFF".
- Kun paristo on vaihdettava kahden seuraavan viikon kuluessa, näytössä näkyy "AKKU TYH".
- Ohjelmat säilyvät laitteessa myös laitteen nollauksen (reset) yhteydessä. Päivämäärä ja kellonaika on asetettava uudelleen. Laitte resetoidaan painamalla kaikkia 4 painiketta samanaikaisesti.

Näyttö

A Kahden vasemman painikkeen toimintonäytöt
B Kytkentätilan näytöt (PÄÄLLÄ/ POIS/OVR/FIX)
C 3 näyttöriiviä
D Viikonpäivät
Järjestystä voi muuttaa valikossa **PMV AIKA**, esim. 1 = sunnuntai.
E Ohjelmoidut kytkentäajat
F Antenni
G Kesä- ja talviajan näyttö
H Kahden oikean painikkeen toimintonäytöt

Painikkeet/liitännät
I Oikeat painikkeet
J vasemmat painikkeet ja käsikfikin automaattikäytössä

Kahden vasemman painikkeen toimintonäytöt:

- △ Valikon selaus ylöspäin
- ▽ Valikon selaus alaspäin
- ✓ Valinnan/ehdotuksen hyväksyminen
- + Lyhyt painallus = +1 / pitkä painallus (noin 2 s) = pikaselaus
- Lyhyt painallus = -1 / pitkä painallus (noin 2 s) = pikaselaus

Kahden oikean painikkeen toimintonäytöt:

MENU Poistuminen automaattikäytöstä ja siirtyminen ohjelmointitilaan
ESC Lyhyt painallus = yksi askel taaksepäin
Pitkä painallus (noin 2 s) = takaisin automaattikäyttöön

OK Suorita valinta ja hyväksy
EDT Muokkaa ohjelmia "Luku"-tilassa
EI Älä suorita komentoa
OK Suorita komento
DEL Poista

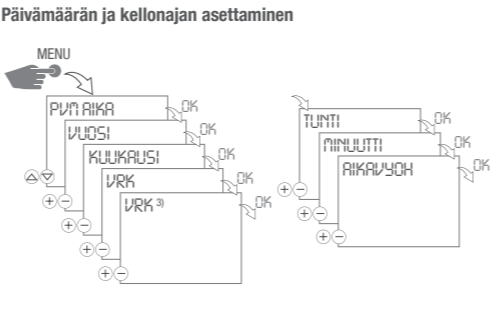
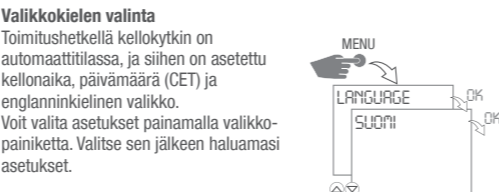
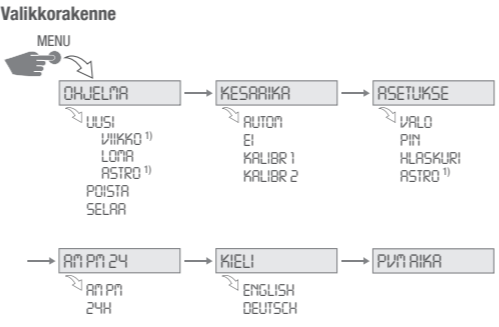

Kesä- ja talviajan kytkentä

Seuraavat asetukset ovat mahdollisia:

AUTOM
Lakisääteinen tiedon oletusasetus (USA tai EU). Tämä lasketaan uudelleen joka vuosi.

EI
Ei muutosta.

KALIBR 1 (AUTO)
Manuaalinen ohjelmointi.
Kesä-/talviaika lasketaan automaattisesti uudelleen joka vuosi.

- Aika vaihtuu aina valitun kuukauden ensimmäisenä sunnuntaina, kun syötetty päivämäärä on 1. ja 15. päivän välillä.
- Aika vaihtuu aina valitun kuukauden viimeisenä sunnuntaina, kun syötetty päivämäärä on 16. ja 31. päivän välillä.
- Aika (kesä- ja talviaika) vaihtuu kyseisenä sunnuntaina kello 1 UTC (Coordinated Universal Time).

KALIBR 2 (FIX)
Manuaalinen ohjelmointi.
Vaihto tapahtuu joka vuosi samana syötettynä päivämääränä.

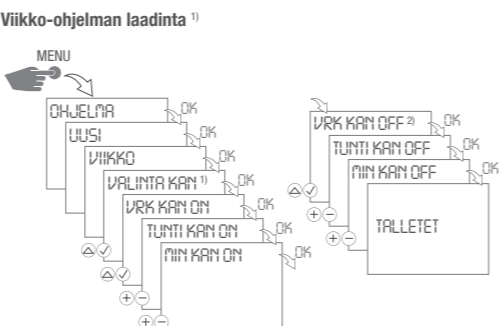

- PAINA VALIKKOPAINIKETTA.**
- Vahvista **OHJELMA** painamalla **OK**.
- Vahvista **UUSI** painamalla **OK**.
- Vahvista **VIKKO** painamalla **OK**.
▷ Vapaat muistipaikat näkyvät lyhyesti näytössä.
- Kysyttäessä valitse kanavat △ ja vahvista painamalla ✓. → **OK**
▷ Viikonpäivien näyttö viikkuu.

- PÄÄLLÉ-komento:**
- Valitse haluamasi päivät △ ja vahvista painamalla ✓ → **OK**.
 - Syötä tunti (+/-) → **OK**
 - Syötä minuutit (+/-) → **OK**

- POIS-komento:**
- Kysyttäessä valitse haluamasi päivät △ ja vahvista painamalla ✓ → **OK**
 - Syötä tunti (+/-) → **OK**
 - Syötä minuutit (+/-) → **OK**
▷ Ohjelma tallennetaan.

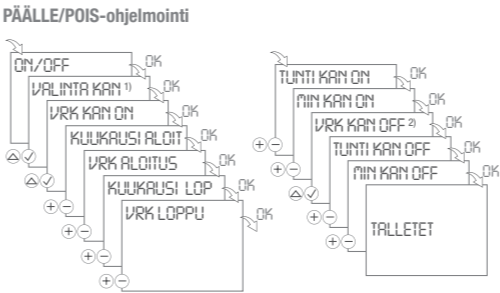
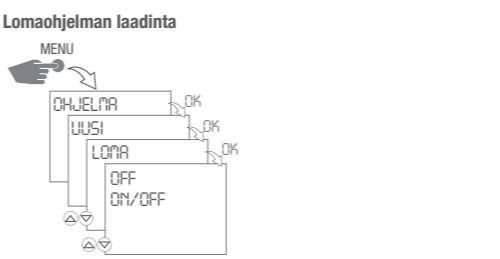

POIS-vaihtoehdossa (OFF) voit valita, minä viikonpäivinä kellokytkin kytkeyty pois päältä loman aikana. Menetelmä vastaa viikko-ohjelman laatimista.

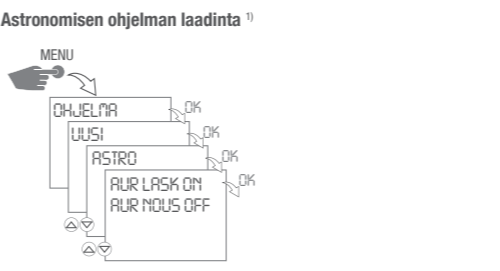

Seuraavat asetukset ovat mahdollisia:

AUR LASK ON / AUR NOUS OFF
Kellokytkin kytkeytyy päälle auringonlaskussa ja pois päältä auringonnousussa

AUR LASK OFF / AUR NOUS ON
Kellokytkin kytkeytyy pois päältä auringonlaskussa ja päälle auringonnousussa

AURINGON NOUSU PULSSI
Kellokytkin kytkeytyy päälle auringonnousussa tietyksi ajaksi (impulssi)

AURINGON LASKU PULSSI
Kellokytkin kytkeytyy päälle auringonlaskussa tietyksi ajaksi (impulssi)

AUR NOUS / AUR LASK PULSSI
Kellokytkin kytkeytyy PÄÄLLÉ auringonnousussa ja -laskussa tietyksi ajaksi (impulssi)

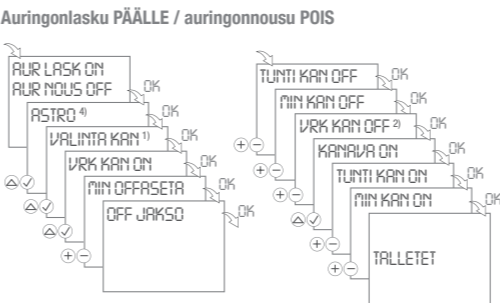

- Vahvista **AUR LASK ON / AUR NOUS OFF** painamalla **OK**.
▷ Vapaat muistipaikat näkyvät lyhyesti näytössä.
- ASTRO** näkyvissä vain, kun astronomisen kellon asetuksia ei ole vielä valittu.
- Kysyttäessä valitse kanavat △ ja vahvista painamalla ✓ → **OK**
▷ Viikonpäivien näyttö viikkuu.
- Valitse haluamasi päivät △ ja vahvista painamalla ✓ → **OK**
- Syötä minuutit **POIKKEAMALLE (+/-) → OK**
Poikkeamien avulla voidaan siirtää astronomisen ohjelman päälle- ja poiskytkentäaikoja. Tämä auttaa mm. sopeutumista paikallisiin olosuhteisiin.

Esimerkki AUR LASK ON / AUR NOUS OFF:
Poikkeama = + 00:15 → Kellokytkin kytkeytyy päälle 15 minuutin kuluttua lasketusta auringonlaskusta ja pois päältä 15 minuutin kuluttua lasketusta auringonnoususta.

- VALITSE JAKSO**-kohdassa: **OK** tai **EI**
▶ Valitsemalla **OK** voit valita kellonajan (tunnit ja minuutit), jolloin kellokytkin kytkeytyy pois päältä, esim. yöksi kell 23.00-5.00.
▶ Valitse **EI**, kun et halua asettaa POIS-jaksoa.

- POIS-jakso: OK**
- Syötä POIS-komennon tunti ja minuutit (+/-) → **OK**
 - Kysyttäessä valitse haluamasi päivät △ ja vahvista painamalla ✓ → **OK**
 - Valitse **KANAVA PÄÄLLÉ: OK** tai **EI**
▶ Valitse **OK**, kun haluat asettaa kellonajan (tunnit ja minuutit), jolloin kellokytkimen tulee kytkeytyä takaisin päälle.

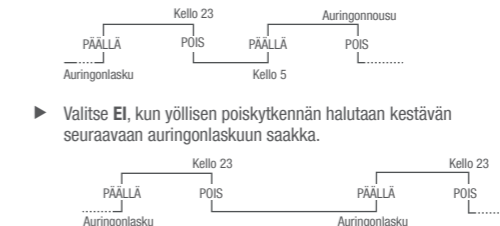

- Kanava PÄÄLLÉ: OK**
- Syötä PÄÄLLÉ-komennon tunti ja minuutit (+/-) → **OK**
▷ Ohjelma tallennetaan.

Ohjelman tarkastelu ja muokaus

Viikko-, loma- ja astronomista ohjelmaa voidaan tarkastella ja muokata erikseen.

- Painamalla △ ▼ voit selata ohjelmavaiheita.
- Painamalla **EDT** voit muokata kyseistä ohjelmaa.
- Menetely vastaa uuden ohjelman laatimista.

Ohjelman poisto

Kaikkien ohjelmien poisto

- Painamalla **OK** voit poistaa kaikki ohjelmat.
- Painamalla **EI** voit poistaa yksittäisiä ohjelmia.

Yksittäisten ohjelmien poistaminen

- Painamalla △ ▼ voidaan selata ohjelmavaiheita.

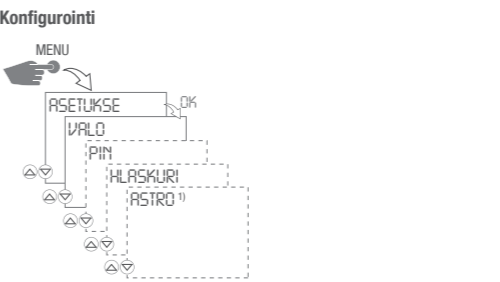

ASTRO – Astronomiset asetukset ¹⁾

Valikkokohdassa **MAA** voit valita haluamasi maan ja kaupungin. Laitte määrittää leveys- ja pituusasteet automaattisesti.

Jos toivottu kaupunki ei löydy luettelosta, leveys- ja pituusasteet voidaan valita manuaalisesti valikkokohdassa **LEV/PIT..**

VALO – Taustavalaistus

- Valitsemalla **FIX PAAL** asetat taustavalaistuksen pysyväksi.
- Valitsemalla **2 MIN** taustavalaistus sammuu automaattisesti 2 minuutin kuluttua sen viimeisestä käytöstä.

PIN – PIN-koodin asetus

- Lukuarvo voidaan asettaa painamalla + -.
- Painamalla **OK** voidaan asettaa seuraava luku.
- Kun haluat poistaa PIN-koodin, valitse **EI PIN**.

HLASKURI – Tuntilaskurin asettaminen

- Painamalla △ ✓ voit valita kanavia.
- Valitsemalla **SELAA** voit tarkistaa tuntilaskurin.
- Painamalla △ ▼ voit selata kanavia.
- Painamalla **RES** voit nollata tämän kanavan tuntilaskurin.

HLASKURI – Huoltolaskurin asettaminen

Voit asettaa, kuinka monen käyttötunnin kuluttua huoltoilmoituksen pitää tulla näkyviin näyttöön. Huoltoilmoitus näkyy näytössä, kun laskuri on saavuttanut asettamasi tuntiaron.

- Painamalla △ ▼ voit valita kanavia.
- Lukuarvo voidaan asettaa painamalla + -.

Automaattinen / manuaalinen käyttö

- Käsikytkin: **FIX ON / FIX OFF / OVR / automaattikäyttö**
- Vasen painike = kanava 1 / Oikea painike = kanava 2

1 painallus = **FIX ON** = jatkuvasti ON
2 painallusta = **FIX OFF** = jatkuvasti OFF
3 painallusta = **OVR** = ohitustila
4 painallusta = **Automaattikäyttö**

Ohitustila (OVR)
Ohitustoiminnon (ohjelman korvaaminen tilapäisesti) avulla käyttäjä voi päättää ajankohtaisen ohjelman ennen aikaisesti tai käynnistää myöhemmin käynnistytävän ohjelman ennen aikaisesti. Tämä riippuu ajankohtaisesta kanavatilasta. Ohitus-toiminto pätee vain ajankohtaiselle ohjelmalle ja pysyy voimassa ohjelman vaihtumiseen saakka. Sen jälkeen kellokytkin palaa automaattikäyttöön.

Huolto ja korjaus

Paristonvaihto
Katkaise laitteen jännite ennen pariston vaihtoa!
Päivämäärä ja kellonaika menetetään.

- Nosta paristolokeroa ruuvivaimella ja poista se.
- Ota paristo pidikkeestä.
- Aseta pidikkeeseen uusi paristo (litiumparisto CR2032). Aseta pariston navat oikeinpäin.
- Aseta paristopidike paikalleen ja paina sitä alaspäin, kunnes se lukkiutuu paikalleen.
- Hävitä paristo ympäristöstävällisesti.

Hävittäminen ja kierrättäminen

Pakkausmateriaali hävitetään lakimääräysten ja sääntöjen mukaisesti.

Laitteen vialliset osat tai koko laite hävitetään käyttöiän päättymisen jälkeen seuraavia ohjeita noudattaen:

- Hävitä osat asianmukaisesti lajitteluohteiden mukaisesti.
- Sähkö- ja elektroniikkaromua ei saa hävittää tavallisen kotitalousjätteen mukana. Se on vietävä sille tarkoitettuun kierrätyspisteeseen.
- Osien hävittämisessä on aina noudatettava luonnonsuojelun, kierrätyksen ja asianmukaisen hävitystavan periaatteita.

¹⁾ Toiminto ei ole käytettävissä kaikissa tuotteissa.
²⁾ Voidaan valita, kun PÄÄLLÉ-komennossa valitaan yksittäisiä päiviä.

³⁾ Aseta viikonpäivä ajankohtaisen päivämäärän mukaan.
⁴⁾ Näkyvissä vain, kun astronomisen kellon asetuksia ei ole vielä valittu.