

Robot[®]

Roomba[®]

Robotti-imuri

600-sarja
Käyttöopas

Tärkeitä turvallisuustietoja

 VAROITUS: JOTTA VÄLTÄT TAPATURMAT JA VAHINGOT, LUE SEURAAVAT TURVALLISUUSOHJEET ROBOTIN KÄYTTÖÖNOTON, KÄYTÖN JA HUOLTOTOIMIEN YHTEYDESSÄ.

FI

VÄHINTÄÄN 8-VUOTIAAT LAPSET JA HENKILÖT, JOIDEN FYYSINEN TAI HENKINEN TOIMINTAKYKY TAI AISTITOIMINNOT OVAT RAJOITTUNEITA TAI JOILTA PUUTTUU TARVITTAVA KOKEMUS JA TIETO, SAAVAT KÄYTTÄÄ TÄTÄ LAITETTA, JOS HEITÄ VALVOTAAN JA OPASTETAAN LAITTEEN TURVALLISESSA KÄYTÖSSÄ JA JOS HE YMMÄRTÄVÄT KÄYTTÖÖN LIITTYVÄT VAARAT. LAPSET EIVÄT SAA LEIKKIÄ LAITTEELLA. LAPSET EIVÄT SAA PUHDISTAA TAI HUOLTA A LAITETTA ILMAN AIKUISTEN VALVONTAA.

 VAROITUS: SÄHKÖISKUJEN VÄLTÄMISEKSI ÄLÄ PALJASTA ROBOTIN TAI INTEGROIDUN TELAKKALATURIN ELI HOME BASE™ -LATAUSASEMAN SÄHKÖOSIA. LAITTEEN SISÄLLÄ EI OLE KÄYTTÄJÄN HUOLLETTAVISSA OLEVIA OSIA. HUOLLATA LAITE VALTUUTETUSSA HUOLTOLIIKKEESSÄ. ÄLÄ KÄSITTELE ROBOTIASI TAI HOME BASE™ -LATAUSASEMAA, JOS KÄTESI OVAT MÄRÄT.

Tärkeitä turvallisuustietoja (jatkuu)

- Ota huomioon kaikki robottiin ja sen osiin merkityt varoitukset.
- **VAROITUS** Sähköiskuvaara, käytä vain kuivissa sisätiloissa.
- Robotti ei ole leikkikalua. Älä istu tai seiso laitteen päällä. Valvo pieniä lapsia ja lemmikkejä, kun robottisi on toiminnassa.
- Säilytä ja käytä robottiasi vain huoneenlämmössä.
- Älä käytä laitetta terävien esineiden, lasin tai palavien tai savuavien roskien keräämiseen.
- Älä käytä laitetta läikkyneen veden, valkaisuaineen, maalin tai muun kemikaalin tai minkään nesteen puhdistamiseen.
- Älä suihkuta tai kaada nesteitä robotin päälle.
- Ennen kuin käytät laitetta, nosta lattialta vaatteet, paperit, sälekaihtimien vetimet, virtajohdot ja kaikki helposti rikkoontuvat esineet. Jos laite liikkuu virtajohdon yli ja vetää sitä mukanaan, johto saattaa vetää jonkin esineen pöydältä tai hyllyltä.
- Jos puhdistettavassa huoneessa on parveke, varmista turvallinen toiminta estämällä laitteen pääsy parvekkeelle fyysisellä esteellä.
- Älä pane mitään esineitä robotin päälle.
- Muista, että robotti liikkuu itsestään. Ole varovainen liikkuessasi alueella, jolla robotti toimii, jotta et astu robotin päälle.
- Älä käytä robottia alueilla, joilla on lattialla avoimia pistorasioita.
- **VAROITUS** Sähköiskuvaara: Robottisi mukana on omalle alueellesi sopiva virtajohto. Älä käytä mitään muuta virtajohtoa. Jos tarvitset uuden johdon, ota yhteyttä asiakaspalveluun, jotta saat oikean maakohtaisen virtajohdon.
- Robotti on tarkoitettu käytettäväksi vain kuivalla lattialla.
- **VAROITUS** Sähköisku- ja tulipalovaara: Tämä tuote on tarkoitettu kytkettäväksi vain standardinmukaiseen seinäpistokkeeseen. Tuotetta ei saa käyttää minkäänlaisen virtamuuntimen kanssa. Virtamuuntimien käyttö mitätöi takuun välittömästi.
- Älä käytä paristoja, joita ei voi ladata. Käytä vain tuotteen mukana toimitettua akkua. Jos akku on vaihdettava, hanki samanlainen iRobot®-akku tai ota yhteyttä iRobot-yrityksen asiakaspalveluun saadaksesi tietoa muista akkuvaihtoehdoista.
- **HUOMIO** Lataa vain seuraavia iRobot®-akkuja: enintään 14,8 V:n akkuja, enintään 3000 mAh:n Ni-MH-akkuja tai enintään 3300 mAh:n Li-ioniakkuja. Muunlaiset akut saattavat räjähtää ja aiheuttaa vammoja. Ota aina yhteyttä asiakaspalveluun, jotta voit valita oikeanlaisen vaihtoakun.

- **VAROITUS** Sähköiskuvaara: Älä käytä Home Base -latausasemaa, jos sen johto tai pistoke on vaurioitunut. Vaurioitunut johto tai pistoke on vaihdettava.
- Lataa ja poista akku ja paristot robotista ja lisävarusteista aina ennen pitkäaikaista varastointia tai kuljetusta.
- Jos asut voimakkaalle jännitemuutoksille alttiilla alueella, on suositeltavaa käyttää ylimääräistä ylijännitesuojaa. Robottisi Home Base™ -latausasema voidaan suojata ylijännitesuojalla voimakkaiden jännitemuutosten varalta.
- **VAROITUS** Sähköiskuvaara: Irrota robotti aina Home Base™ -asemasta ennen puhdistusta tai huoltotoimia.
- Tarkista akku mahdollisten vaurioiden tai vuotojen varalta aina ennen käyttöä. Älä lataa akkua, jos se on vahingoittunut tai vuotaa.
- **VAROITUS** Altistuminen kemikaaleille: Jos akku vuotaa, älä päästä nestettä iholle tai silmiin. Jos nestettä kuitenkin joutuu iholle tai silmiin, huuhtele altistunut alue runsaalla vedellä ja ota yhteyttä lääkäriin. Pane akku suljettavaan muovipussiin ja hävitä se turvallisesti paikallisten ympäristömääräysten mukaisesti tai palauta se paikalliseen iRobot®-huoltoon hävitettäväksi.
- Poista akku robotista, ennen kuin hävität laitteen.
- **VAROITUS** Tulipalo- tai räjähdysvaara: Älä murskaa tai pura akkuyksikköjä. Älä kuumenna akkua äläkä sijoita sitä lämmönlähteiden läheisyyteen tai suoraan aurinkovaloon. Älä hävitä akkua polttamalla ja varo aiheuttamasta siihen oikosulkua. Älä altista paristoja tai akkuja mekaanisille iskuille.
- Älä upota akkua nesteeseen.
- Saat tietoja akkujen ja paristojen kierrätys- ja hävityssäännöksistä paikallisilta viranomaisilta.



Tuotteen tai pakkauksen merkintä:

Älä hävitä sähkölaitteita tai akkuja lajittelemattoman kotitalousjätteen mukana, vaan kierrätä ne asianmukaisesti. Saat tietoja kierrätysmahdollisuuksista paikallisilta viranomaisilta. Jos sähkölaite viedään kaatopaikalle, vaarallisia aineita voi vuotaa pohjaveteen ja joutua ravintoketjuun. Se vaarantaa terveytesi ja hyvinvointisi. Saat lisätietoja keräys-, uudelleenkäyttö- ja kierrätysjärjestelyistä paikallisilta viranomaisilta.

Sisällysluettelo

Tärkeitä turvallisuustietoja.....	i
Tietoa Roomba®-robotistasi.....	2
Roomba®-robotin käyttö	3
Lisälaitteet	4
Robotin säännöllinen hoito.....	5
Vianmääritys	8
iRobot®-asiakaspalvelu	9

Tietoa Roomba®-robotistasi

Laite ylhäältä



Painikkeet ja merkivalot

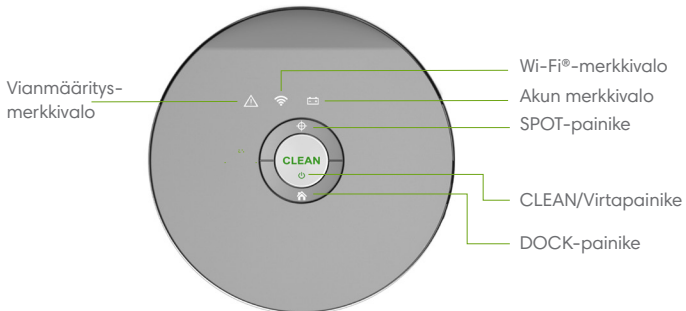

Home Base

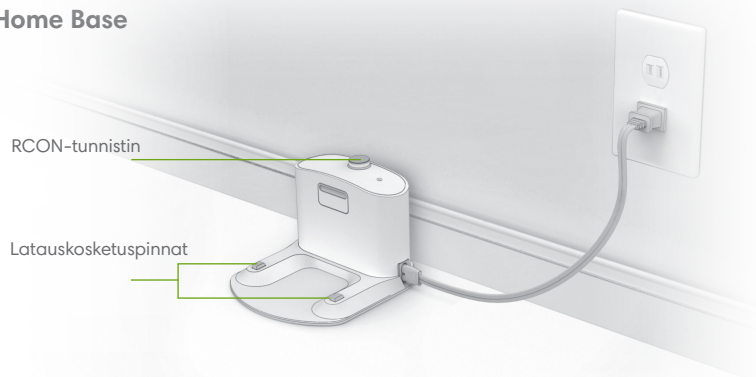

Laite alhaalta

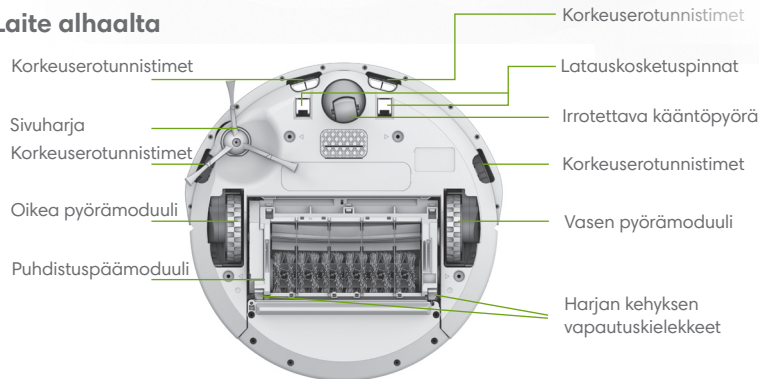

Roomba®-robotin käyttö

Home Base®-latausaseman sijoittaminen

Aseta Home Base™ -latausasema avoimelle, tyhjälle alueelle ja jätä aseman ympärille riittävästi tilaa:

- Jätä Home Base™ -aseman kummallekin puolelle vähintään 50 cm tyhjää tilaa.
- Jätä Home Base™ -aseman eteen vähintään 1,2 metrin tyhjää tilaa ja sijoita se vähintään 1,2 metrin päähän portaista
- Sijoita Home Base vähintään 2,4 metrin päähän Virtual Wall® -esteistä

Pidä Home Base jatkuvasti kytkettynä verkkovirtaan ja sijoita se alueelle, jolla on tasalaatuinen Wi-Fi®-verkko, jotta Roomba voi vastaanottaa tietoja iRobot HOME -sovelluksesta.

Lataa iRobot HOME -sovellus ja muodosta yhteys Wi-Fi®-verkkoon:

- Katso yleiskatsausvideo, joka kertoo, miten teet Roomba®-robotin asetukset ja käytät sitä
- Määritä automaattisen siivouksen aikataulu (korkeintaan seitsemän kertaa viikossa) ja muokkaa siivousasetuksia
- Ota käyttöön automaattiset ohjelmistopäivitykset
- Katso vinkit, niksit ja vastaukset usein esitettyihin kysymyksiin



Käyttöohjeet

- Käännä robotti ylösalaisin ja poista säiliön sisusta sekä akun suojaliuskat. Aktivoi sitten akku asettamalla Roomba Home Base® -latausasemaan.
- Roomba®-robotin akku on ladattu osittain, joten voit aloittaa puhdistuksen heti.

Huomautus: Roomba toimitetaan akku osittain ladattuna. Jos aloitat siivouskierroksen ennen akun lataamista täyteen, Roomba saattaa palata Home Base™ -latausasemaan nopeammin kuin myöhempien siivouskierrosten yhteydessä. Lataa akku täyteen ennen ensimmäistä siivouskierrosta antamalla Roomba®-robotin latautua Home Base™ -latausasemassa 3 tunnin ajan.

Huomautus: Poista ylimääräiset tavarat (esimerkiksi vaatteet ja lelut) lattialta ennen siivousta. Käytä Roomba®-robotia säännöllisesti, jotta lattiasi pysyvät hyvässä kunnossa.

- Aloita siivouskierros käyttämällä robotin tai iRobot HOME -sovelluksen CLEAN-painiketta.
- Voit asettaa robotin muoroimaan automaattisesti enintään seitsemän kertaa viikossa iRobot HOME -sovelluksen ajastustoiminnon avulla.
- Kun Roomba palaa Home Base™ -latausasemaan siivouskierroksen jälkeen, se antaa siivouskierroksen päättymisestä ilmoittavan äänimerkin.
- Voit pysäyttää Roomba®-robotin siivouksen aikana painamalla CLEAN. Jatka siivousta painamalla CLEAN uudelleen.
- Voit lopettaa siivouskierroksen ja siirtää Roomba®-robotin valmiustilaan pitämällä CLEAN-painiketta painettuna, kunnes Roomba®-robotin merkkivalot sammuvat.
- Jos haluat lähettää Roomba®-robotin takaisin Home Base™ -latausasemaan siivouskierroksen aikana, paina Roomba®-robotin painiketta CLEAN ja sen jälkeen  (DOCK) tai paina CLEAN iRobot HOME -sovelluksen päänäytöllä. Tämä lopettaa siivouskierroksen.
- Jos Roomba löytää hyvin liikaisen kohdan, se siivoaa alueen tehokkaammin liikkumalla spiraalimaisesti. Kun Roomba toimii tällä tavoin, CLEAN-painike vilkkuu.
- Voit käyttää SPOT-siivousta (SPOT) asettamalla Roomba®-robotin siivottavaan kohtaan ja painamalla sen painiketta  (SPOT). Roomba siivoaa halkaisijaltaan noin 1 metrin suuruisen alueen perinpohjaisesti liikkumalla ensin spiraalimaisesti ulospäin ja palaamalla sitten spiraalimaisesti takaisin alkupisteeseen.

Huomautus: Tyhjennä pölysäiliö ja puhdista suodatin jokaisen käyttökerran jälkeen.

- Säilytä Roomba®-robotia aina Home Base™ -latausasemassa, jotta se on ladattu ja valmiina siivoamaan silloin, kun sitä tarvitaan. Jos säilytät Roomba®-robotia muualla kuin Home Base™ -latausasemassa, poista siitä ensin akku ja säilytä sitä ja akkua kuivassa ja viileässä paikassa.

Akku ja lataaminen

Lataa Roomba Home Base™ -latausasemassa. Merkkivalot sammuvat 60 sekunnin kuluttua energian säästämiseksi, kun Roomba latautuu. Tarkista akun tila painamalla CLEAN-painiketta, jolloin akun merkkivalo syttyy. Merkkivalo palaa oranssina, kun akku latautuu, ja vihreänä, kun se on täynnä.

Lisälaitteet

Kaksitoiminen Virtual Wall®-este

(valinnainen lisälaitte kaikkiin malleihin)

Kaksitoiminen Virtual Wall® -este pitää Roomban siivottavilla alueilla – ja poissa alueilta, joille et halua sen menevän. Voit jättää laitteen paikalleen lattialle siivouskierrosten välillä. Voit asettaa laitteen toimimaan jommassakummassa kahdesta toimintatilasta kotisi siivoustarpeen mukaan:

Huomautus: Akut kestävät normaalikäytössä 8–10 kuukautta. Jos tiedät, että et käytä Virtual Wall® -laitetta pitkään aikaan, aseta sen kytkin Off-asentoon (keskiasentoon).

Virtual Wall® -tila: Kun kytkin on yläasennossa (☑), laite toimii Virtual Wall® -esteenä. Tässä toimintatilassa se sulkee enintään 3 metrin levyisen aukon luomalla näkymättömän, kartiomaisen esteen, jonka vain Roomba näkee.

Huomautus: Este on sitä leveämpi, mitä kauemmas laitteesta se ulottuu (katso kuva).

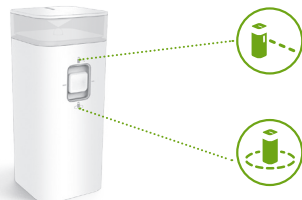
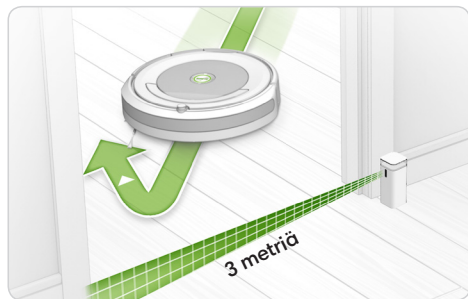

Halo-tila: Kun kytkin on ala-asennossa (☐), laite luo suojavyöhykkeen, jolta Roomba pysyy poissa. Vyöhyke estää Roomba®-robottia törmäämästä kohteisiin (esimerkiksi maljakkoon tai koiran ruokakuppiin), joita haluat suojata, ja kulkemasta kielletyille alueille (esimerkiksi nurkkaan tai pöydän alle). Halo on näkymätön ja ulottuu noin 60 senttimetrin päähän laitteen keskipisteestä.

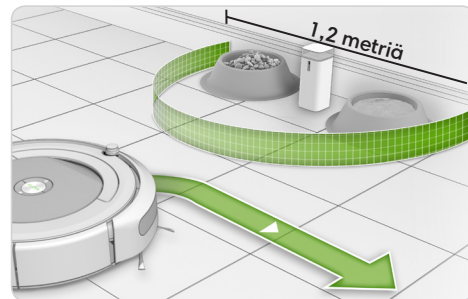

Robotin säännöllinen hoito

Robotin suositeltava hoito

Jotta Roomba pysyy suorituskykyisenä, tee seuraavat kunnossapitotoimet. Ohjevideoita kunnossapidosta voi katsoa myös iRobot HOME -sovelluksessa. Jos huomaat Roomba®-robotin poimivan aiempaa vähemmän likaa lattialta, tyhjennä pölysäiliö ja puhdista suodatin ja pölynkerääjät.

Robotin osa	Hoitoväli	Vaihtoväli
Pölysäiliö	Jokaisen käyttökerran jälkeen	-
Suodatin	Kerran viikossa (kaksi kertaa viikossa, jos asunnossa on lemmikkieläimiä)	Joka toinen kuukausi
Harjat	Kerran viikossa (kaksi kertaa viikossa, jos asunnossa on lemmikkieläimiä)	6–12 kuukauden välein
Etupään kääntöpyörä	Joka toinen viikko	12 kuukauden välein
Sivuharja Korkeuserotunnistimet Latauskosketuspinnat	Kerran kuukaudessa	



Huomautus: iRobot valmistaa monenlaisia vaihto-osia ja kokoonpanoja. Hanki vaihto-osat iRobot HOME -sovelluksen avulla tai käymällä osoitteessa www.irobot.com/Roomba600. Jos uskot tarvitsevasi vaihto-osaa, pyydä lisätietoja iRobot® -asiakaspalvelusta.

Säiliön tyhjentäminen

- 1 Irrota pölysäiliö painamalla pölysäiliön vapautusta ja vetämällä.

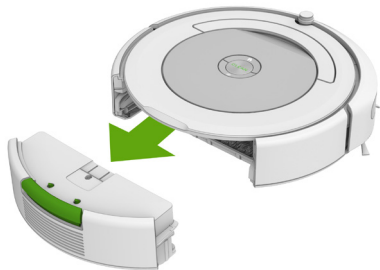

- 2 Avaa pölysäiliön luukku ja tyhjennä pölysäiliö.



Suodattimen puhdistaminen

- !** **Tärkeää:** Tyhjennä Pölysäiliön ennen suodattimen puhdistusta.

Irrota suodatin vetämällä sitä. Poista lika napauttamalla suodatinta roska-astiaa vasten. Aseta suodatin takaisin.

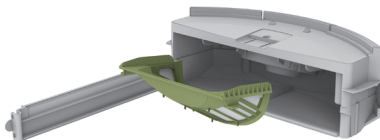

Vaihda suodatin joka toinen kuukausi

Harjojen puhdistaminen

- 1 Avaa harjan suojus nostamalla kumpaakin kielekettä.

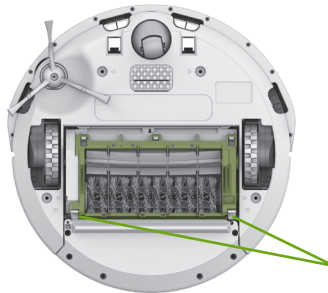

Harjan kehiksen vapautuskielekkeet

- 2 Poista hiukset ja lika harjoista ja harjalaakereista.

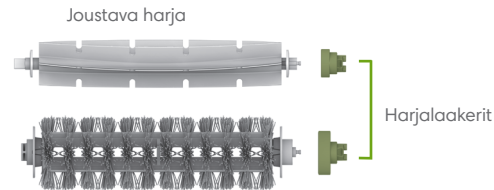

Pääharja

- 3 Asenna harjat ja harjalaakerit takaisin ja sulje harjasuojus.

Vaihda harjat 6–12 kuukauden välein.

Etupään kääntöpyörän puhdistaminen

- 1 Irrota etupään kääntöpyörä kotelostaan vetämällä sitä voimakkaasti.
- 2 Poista etupyörän kolon sisälle kertyneet roskat.
- 3 Pyöräytä pyörää käsin. Jos pyörä ei pyöri vapaasti, irrota se kotelostaan ja poista akseli työntämällä sitä voimakkaasti. Poista sitten akselin ympärille kiertyneet hiukset ja roskat.
- 4 Kun olet valmis, asenna kaikki osat takaisin paikoilleen. Varmista, että pyörä napsahtaa paikoilleen.

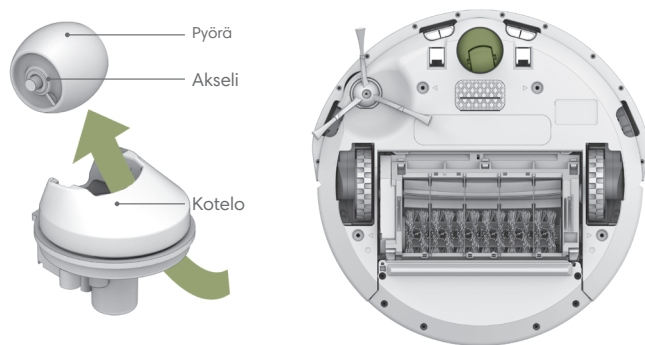

⚠ Tärkeää: Etupyörään tarttuneet hiukset ja lika voivat vahingoittaa lattiaa.

Korkeuserotunnistinten ja latauskosketuspintojen puhdistaminen

Pyhi kaikki tunnistimet ja latauskosketuspinnat puhtaalla, kuivalla kankaalla.



Sivuharjan puhdistaminen

Avaa ruuvi pienellä ruuvimeisselillä. Irrota sivuharja robotista vetämällä sitä. Poista hiukset ja/tai lika ja asenna sivuharja takaisin.





Vianmääritys

Roomba ilmoittaa mahdollisista ongelmista kaksisävelisellä häiriöäänimerkillä, jota seuraa ääniviesti. Lisäksi vianmäärityksen merkkivalo (⚠) vilkkuu. Lisää yksityiskohtaisia ohjeita ja videoita on saatavilla iRobot HOME -sovelluksen kautta tai verkossa. Jos ongelma ei ratkea, käy osoitteessa www.irobot.com/Roomba600.

Uudelleenkäynnistysohjeet

Roomba®-robotin uudelleenkäynnistys voi ratkaista joitakin ongelmia.

- » Käynnistä Roomba uudelleen pitämällä painettuna painikkeita  (DOCK) ja  (SPOT) 10 sekunnin ajan, kunnes kaikki merkkivalot ovat sammuneet, ja vapauta painikkeet.
- » Kun vapautat painikkeet, kuulet onnistuneesta uudelleenkäynnistyksestä ilmoittavan merkkiään.

 **Huomautus:** Jos käytät Roomba® -robotin ajastustoimintoa, avaa iRobot HOME-sovellus uudelleenkäynnistuksen jälkeen ja tarkista, että Roomba® -robotin ajastusasetukset ovat ennallaan.

Vähän sähköä kuluttava valmiustila

Roomba kuluttaa hieman sähköä, kun se on Home Base™ -latausasemassa. Siten se on valmiina seuraavaa siivousta varten ja säilyttää Wi-Fi-yhteyden. Roomba-robotin voi laittaa vielä vähemmän sähköä kuluttavaan valmiustilaan, kun se ei ole käytössä. Katso iRobot HOME -sovelluksesta ohjeet ja lisätietoa tästä vähän sähköä kuluttavasta valmiustilasta.

Litiumioniakku

(saatavilla tiettyihin malleihin)



Tärkeää: Litiumioniakkuihin ja niitä sisältäviin tuotteisiin liittyy tiukkoja kuljetussäännöksiä. Jos sinun on lähetettävä tuote (akkuineen) huoltoon tai kuljettava sitä mukanasi, sinun TÄYTYY noudattaa seuraavia ohjeita:

- » Poista litiumioniakku tuotteesta.
- » Käytä iRobot HOME -sovellusta tai käy osoitteessa www.iRobot.com/Roomba600 katsoaksesi akun poistamista koskeva ohjevideo.
- » Pane teipinpala akun metallisten latauskosketuspintojen päälle.
- » Aseta akku (teippeineen) takaisin laitteeseen ja kiinnitä akkuluukku.
- » Pakkaa tuote alkuperäispakkaukseensa tai muuhun sellaiseen pakkaukseen, jossa se ei pääse liikkumaan kuljetuksen aikana.
- » Lähetä tuote vain maateitse (ei ilmakuljetuksia).

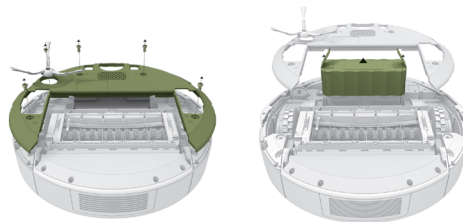

iRobot®-asiakaspalvelu

Yhdysvallat ja Kanada

Jos sinulla Roomba®-robottia koskevia kysymyksiä tai haluat antaa tuotteesta palautetta, ota yhteyttä iRobot®-yritykseen, ennen kuin otat yhteyttä jälleenmyyjään. Lisäksi löydät tietoja, kuten kunnossapitovinkkejä ja lisäosia koskevia tietoja, iRobot HOME -sovelluksesta tai verkkosivuiltamme osoitteessa www.irobot.com/Roomba600.

Jos tarvitset vielä tämän jälkeen apua, soita asiakaspalvelumme numeroon **877 855 8593**.

iRobot®-asiakaspalvelun palveluajat:

- Maanantai–perjantai 9–19 EST
- Lauantai 9–18 EST

Muut maat

Käy osoitteessa global.irobot.com, jossa saat

- lisätietoja paikallisesta iRobot®-maaorganisaatiosta.
- ohjeita ja vinkkejä Roomba®-robottisi suorituskyvyn parantamiseen.
- vastauksia kysymyksiisi.
- paikallisen asiakaspalvelun yhteystiedot.

Tietoa EU-vaatimustenmukaisuusvakuutuksesta esitetään sivulla www.irobot.com/compliance.



© 2017 iRobot Corporation, 8 Crosby Drive, Bedford, MA 01730 USA. Kaikki oikeudet pidätetään.

iRobot, Roomba, iAdapt, Home Base ja Virtual Wall ovat iRobot Corporationin rekisteröityjä tavaramerkkejä. AeroVac ja Dirt Detect ovat iRobot Corporationin tavaramerkkejä.

WC: 4534198