

# BABY GYM

Art.no 31-6273 Model 1486-AS

Please read the entire instruction manual before using the product and then save it for future reference. We reserve the right for any errors in text or images and any necessary changes made to technical data. In the event of technical problems or other queries, please contact our Customer Services.

## SAFETY

### Warning:

- The product must only be used under constant adult supervision. Never let a baby use the product without an adult in attendance.
- The product must not be used by a baby who can sit up or has begun to crawl.
- This product is intended for use by babies aged 0+.
- The product is intended for indoor use only.
- The product must not be used or stored in damp environments.
- The product is only intended for personal domestic use and only in the manner described in this instruction manual. Incorrect usage could result in serious personal injury.
- The product must not be overloaded. Never hang heavy objects on the product.
- Regularly check that all screws are securely tightened. Tighten properly, but do not overtighten.
- Inspect the product frequently. It must not be used if it is damaged in any way.
- The product must be fully assembled before use.
- The product must not be changed or modified in any way.
- The product must only be used on a firm, level floor surface where there is no risk of the baby rolling off.

## RESPONSIBLE DISPOSAL

The product should be disposed of in accordance with local regulations. If you are unsure how to proceed, contact your local council.

## SPECIFICATIONS

Size 64 x 50.5 x 42.5 cm

## ASSEMBLY

**i** The pictures in this instruction manual may differ slightly from the product but this will not affect the function.

### Warning:

- Incorrect assembly could result in serious personal injury. The product must only be assembled as described in this instruction manual.
- The product must be unpacked and assembled by an adult.
- Keep young children away when assembling the product.
- Keep the packaging material away from young children.

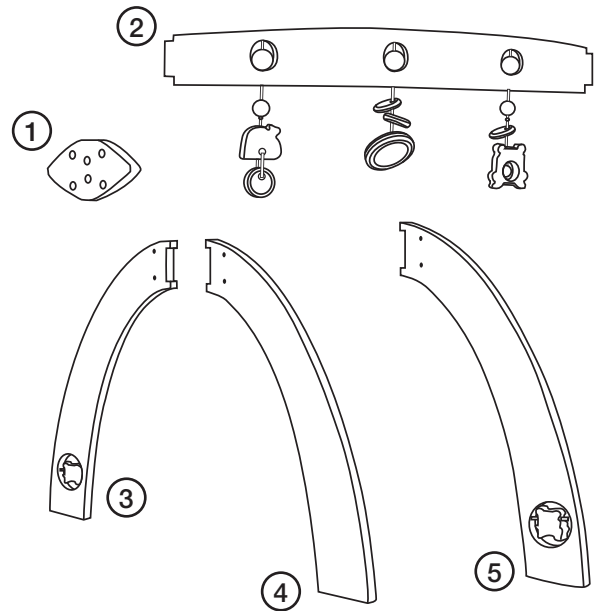

1. Connector x 2
2. Crossbar with hanging toys
3. Leg with activity toy
4. Leg without activity toy x 2
5. Leg with activity toy

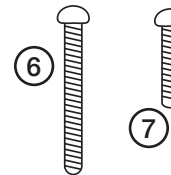

6. Screw, 4 x 40 mm, x 4
7. Screw, 4 x 20 mm, x 4

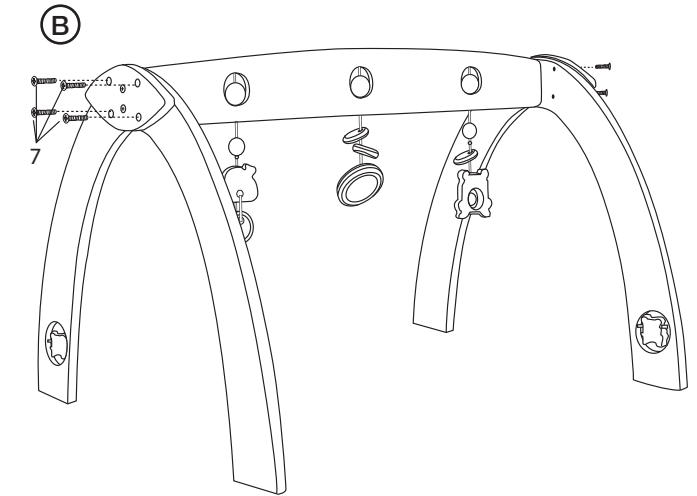
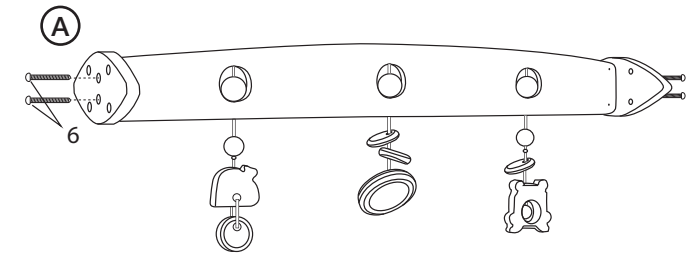

## CARE, MAINTENANCE AND STORAGE

- Clean the product by wiping it with a moist cloth. Use only mild cleaning agents, never solvents or corrosive chemicals.
- Dry the product after cleaning, it must not be left damp or wet.
- Make sure that the product is completely dry before putting it away for storage.
- Store the product in a dry, dust-free environment out of children's reach whenever it is not to be used for a long time.
- Do not leave the product in direct sunlight for long periods.

# BABYGYM

Art.nr 31-6273 Modell 1486-AS

Läs igenom hela bruksanvisningen före användning och spara den sedan för framtida bruk. Vi reserverar oss för ev. text- och bildfel samt ändringar av tekniska data. Vid tekniska problem eller andra frågor, kontakta vår kundtjänst.

## SÄKERHET

### Varning!

- Produkten får endast användas under konstant övervakning av vuxen. Låt aldrig barnet använda produkten utan vuxens närvaro.
- Produkten får inte användas när barnet kan sitta upp eller börjat krypa.
- Produkten är avsedd för barn från 0 år och uppåt.
- Produkten är endast avsedd för inomhusbruk.
- Produkten får inte användas eller förvaras i fuktiga utrymmen.
- Produkten är endast avsedd för privat bruk i hemmet på det sätt som beskrivs i den här bruksanvisningen. Felaktig användning kan leda till allvarlig kroppsskada.
- Produkten får inte överbelastas, häng aldrig upp främmande föremål på produkten.
- Kontrollera regelbundet att alla skruvar är ordentligt dragna. Dra åt ordentligt men överdra inte.
- Kontrollera produkten regelbundet, om den på något sätt är skadad ska den inte användas.
- Produkten får endast användas helt monterad.
- Produkten får aldrig ändras modifieras eller byggas på på något sätt.
- Produkten får endast användas på en stabil och plan yta där barnet ligger stilla och inte kan rulla.

## AVFALLSHANtering

När du ska göra dig av med produkten ska detta ske enligt lokala föreskrifter. Är du osäker på hur du ska gå tillväga, kontakta din kommun.

## SPECIFIKATIONER

Mått 64 x 50,5 x 42,5 cm

## MONTERING

**i** Bilderna i bruksanvisningen kan skilja något från produkten men det påverkar inte funktionen.

### Varning!

- Felaktig montering kan leda till allvarlig kroppsskada. Produkten får endast monteras på det sätt som beskrivs i den här bruksanvisningen.
- Produkten ska packas upp och monteras av vuxen.
- Håll barn på avstånd under montering.
- Låt aldrig barn komma i kontakt med eller leka med förpackningsmaterialet.

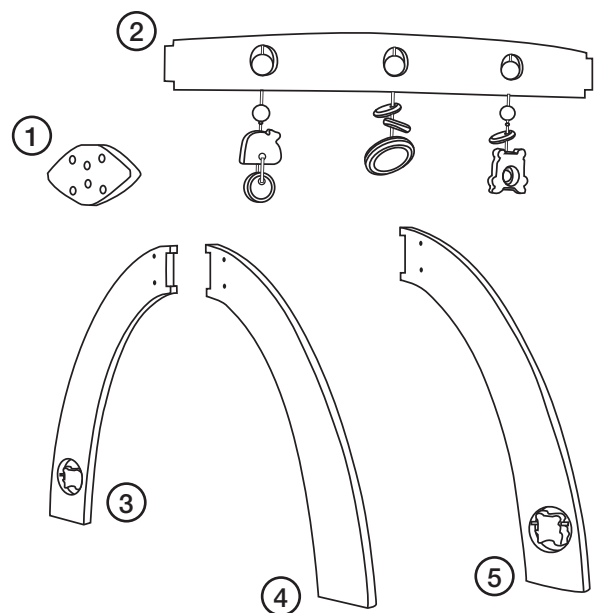

1. Hållare x 2
2. Överliggerare med hängen
3. Ben med figur
4. Ben utan figur x 2
5. Ben med figur
6. Krysskrav, 4 x 40 mm, x 4
7. Krysskrav, 4 x 20 mm, x 8

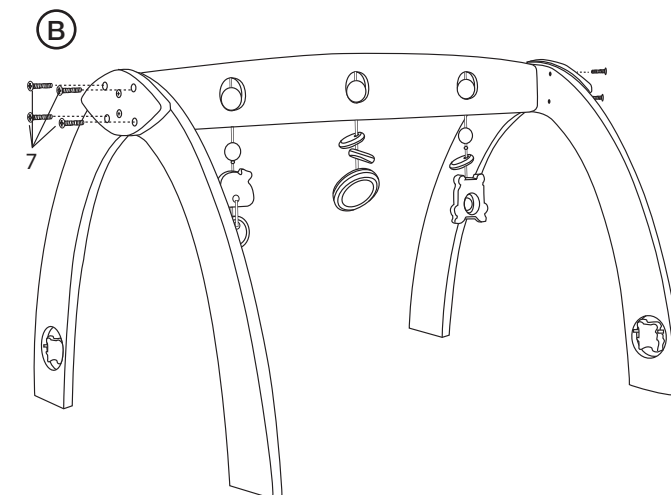
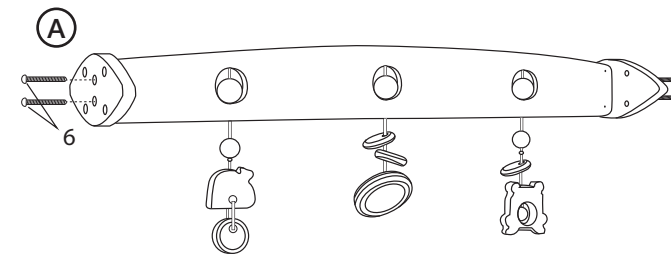
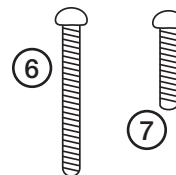

## SKÖTSEL, UNDERHÅLL OCH FÖRVARING

- Rengör produkten med en lätt fuktad trasa. Använd ett mildt rengöringsmedel, aldrig lösningsmedel eller frätande kemikalier.
- Torka produkten helt torr efter rengöring, den får inte lämnas blöt eller fuktig.
- Produkten måste vara hel torr före förvaring.
- Förvara produkten torrt och dammfritt, utom räckhåll för barn, om den inte ska användas under en längre period.
- Utsätt inte produkten för ihållande solljus under en längre period.

Ver. 20210602

clas  
ohlson

# BABYGYM

Art.nr. 31-6273 Modell 1486-AS

Les gjennom hele bruksanvisningen før produktet tas i bruk, og ta vare på den for fremtidig bruk. Vi tar forbehold om eventuelle feil i tekst og bilder, samt endringer av tekniske data. Ved tekniske problemer eller spørsmål, ta kontakt med vårt kundesenter.

## SIKKERHET

### Advarsel!

- Produktet skal kun brukes under konstant overvåking av en voksen person. La aldri barnet bruke produktet uten tilsyn av voksne.
- Produktet må ikke brukes når barnet kan sitte oppreist eller har begynt å krype.
- Produktet er beregnet for barn fra 0 år og oppover.
- Produktet er kun beregnet for innendørs bruk.
- Produktet må ikke brukes eller oppbevares i fuktige omgivelser.
- Produktet er kun beregnet til normal privat bruk, og slik som beskrives i denne bruksanvisningen. Feil bruk kan føre til alvorlige personskader.
- Produktet må ikke overbelastes. Heng aldri opp andre gjenstander på det.
- Kontroller regelmessig at alle skruer er godt trukket til. Trekk alle skruer godt til, men ikke for hardt.
- Kontroller produktet regelmessig, det må ikke brukes hvis det har skader eller ikke fungerer som det skal.
- Produktet må kun brukes helt ferdigmontert.
- Produktet må aldri modifiseres eller bygges om.
- Produktet må kun brukes på et plant og stabilt underlag hvor barnet kan ligge trygt og ikke falle ned fra.

## AVFALLSHÅNDTERING

Når produktet skal kasseres må det skje i henhold til lokale forskrifter. Hvis du er usikker, ta kontakt med lokale myndigheter.

## SPESIFIKASJONER

Mål 64 x 50,5 x 42,5 cm.

## MONTERING

**i** Bildene i bruksanvisningen kan avvike noe fra produktet, men det påvirker ikke funksjonen.

### Advarsel!

- Feil montering kan føre til alvorlige personskader. Produktet skal kun monteres som beskrevet i denne bruksanvisningen.
- Produktet skal pakkes ut og monteres av en voksen person.
- Hold barn unna ved montering.
- La aldri barn komme i kontakt med eller leke med innpakningsmaterialet.

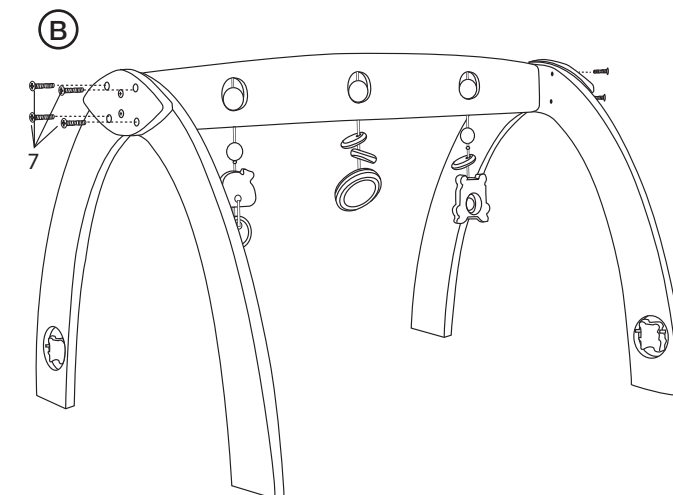
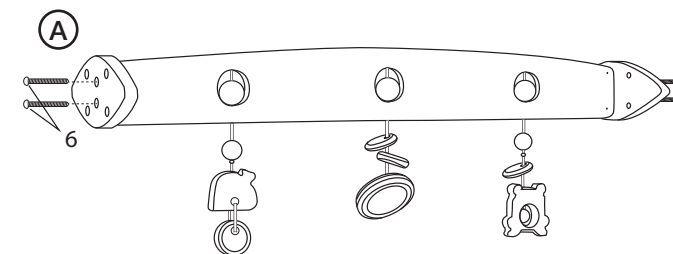
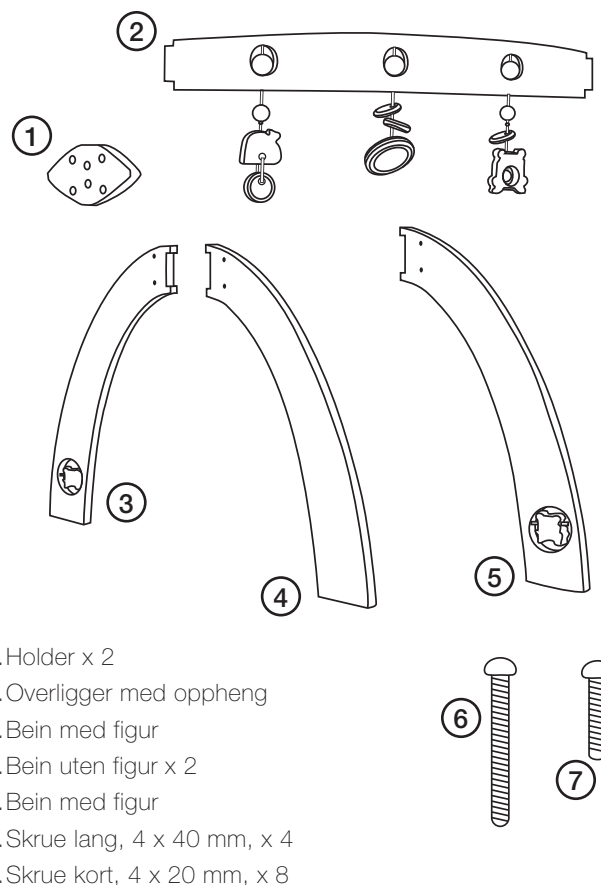

## VEDLIKEHOLD OG OPPBEVARING

- Rengjør produktet med en lett fuktet klut. Bruk et mildt rengjøringsmiddel, aldri løsemidler eller etsende kjemikalier.
- Tørk produktet godt etter rengjøring til det er helt tørt.
- Påse at produktet er helt tørt før det stues vekk til lagring.
- Når produktet ikke er i bruk skal det lagres tørt, støvfritt og utilgjengelig for barn.
- Utsett ikke produktet for kontinuerlig sollys over en lengre periode.

# LELUKAARI VAUVALLE

Tuotenro 31-6273 Malli 1486-AS

Lue koko käyttöohje ja säästä se tulevaa käyttöä varten. Pidätämme oikeuden teknisten tietojen muutoksiin. Emme vastaa mahdollisista teksti- tai kuvavirheistä. Jos tuotteeseen tulee teknisiä ongelmia, ota yhteys myymälään tai asiakaspalveluun.

## TURVALLISUUS

### Varoitus!

- Tuotetta saa käyttää ainoastaan aikuisen jatkuvassa valvonnassa. Älä anna lapsen käyttää tuotetta koskaan ilman aikuisen valvontaa.
- Tuotetta ei saa käyttää, kun lapsi osaa istua tai on alkanut ryömiä.
- Tuote on tarkoitettu 0-vuotiaille ja sitä vanhemmille lapsille.
- Tuote on tarkoitettu vain sisäkäyttöön.
- Tuotetta ei saa käyttää tai säilyttää kosteissa tiloissa.
- Tuote on tarkoitettu normaaliin käyttöön kotona käyttöohjeen ohjeiden mukaisesti. Virheellinen käyttö voi johtaa vakavaan loukkaantumiseen.
- Tuotetta ei saa ylikuormittaa eikä siihen saa ripustaa ylimääräisiä esineitä.
- Varmista säännöllisesti, että kaikki ruuvit ovat kireällä. Kiristä kunnolla, mutta älä liikaa.
- Tarkista tuote säännöllisesti. Älä käytä tuotetta, jos se on jollain tavalla vaurioitunut.
- Tuotetta saa käyttää ainoastaan kokonaan koottuna.
- Tuotetta ei saa muuttaa millään tavalla.
- Tuotetta saa käyttää ainoastaan vakaalla ja tasaisella pinnalla, jossa lapsi pysyy paikallaan eikä pääse pyörimään.

## KIERRÄTTÄMINEN

Kierrätä tuote asianmukaisesti, kun poistat sen käytöstä. Tarkempia kierrätysohjeita saat kuntasi jäteneuvonnasta.

## TEKNISET TIEDOT

Mitat 64 x 50,5 x 42,5 cm

## ASENNUS

**i** Käyttöohjeen kuvat saattavat poiketa hieman tuotteesta, mutta se ei vaikuta tuotteen toimintaan.

### Varoitus!

- Virheellinen asennus voi johtaa vakavaan loukkaantumiseen. Tuotteen saa asentaa vain käyttöohjeessa kuvatulla tavalla.
- Aikuisen tulee purkaa tuote paketista ja asentaa tuote.
- Pidä lapset loitolla asennuksen aikana.
- Varmista, että lapsi ei pääse kosketuksiin tai leikkimään pakkausmateriaalin kanssa.

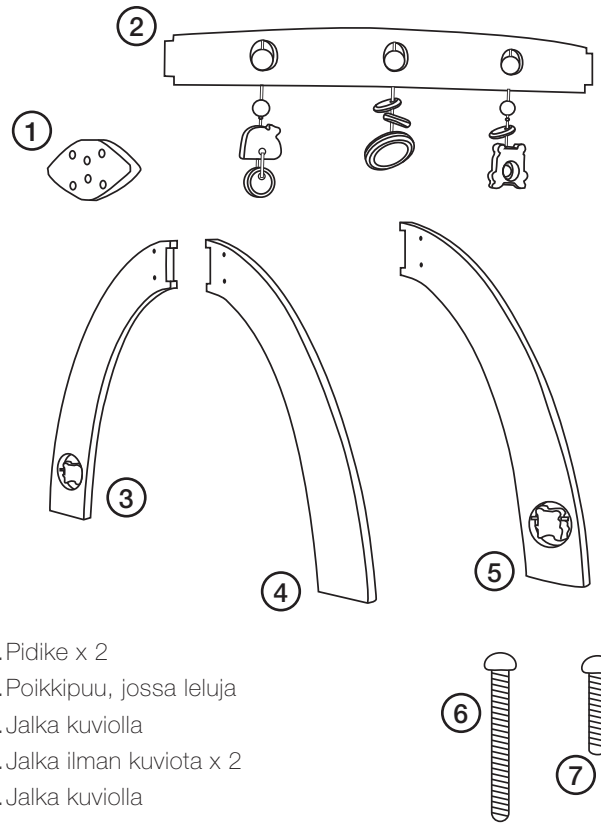

1. Pidike x 2
2. Poikkipuuh, jossa leluja
3. Jalka kuviolla
4. Jalka ilman kuviota x 2
5. Jalka kuviolla
6. Ruuvi pitkä, 4 x 40 mm, x 4
7. Ruuvi lyhyt, 4 x 20 mm, x 8

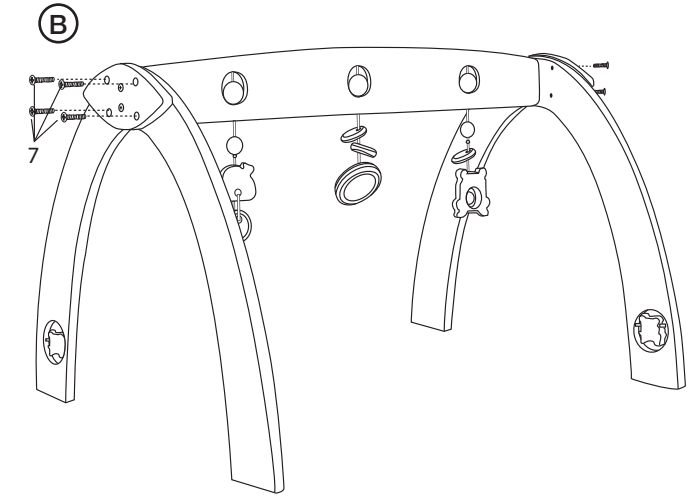
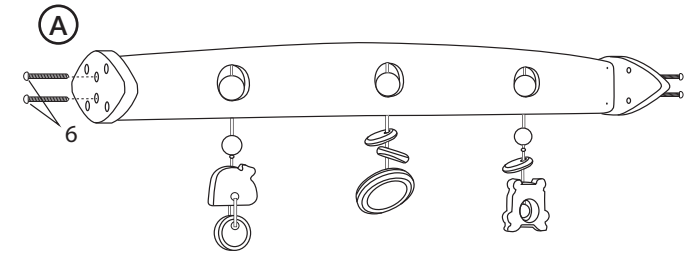

## HUOLTO JA SÄILYTYS

- Pyyhi tuote kevyesti kostutetulla liinalla. Käytä mietoa puhdistusainetta. Älä käytä liuottimia tai syövyttäviä kemikaaleja.
- Pyyhi tuote täysin kuivaksi puhdistuksen jälkeen, sitä ei saa jättää märäksi tai kosteaksi.
- Tuotteen tulee olla täysin kuiva ennen käyttöä.
- Säilytä tuotetta kuivassa ja pölyttömässä paikassa lasten ulottumattomissa, jos se on pitkään käyttämättä.
- Älä altista tuotetta pitkäaikaisesti suoralle auringonvalolle.

# BABYTRAINER

Art.Nr. 31-6273 Modell 1486-AS

Vor der Benutzung die Anleitung vollständig durchlesen und für künftigen Gebrauch aufbewahren. Irrtümer, Abweichungen und Änderungen behalten wir uns vor. Bei technischen Problemen oder anderen Fragen freut sich unser Kundenservice über eine Kontaktaufnahme.

## SICHERHEIT

### Warnung!

- Das Produkt nur unter ständiger Überwachung eines Erwachsenen benutzen. Niemals Kinder ohne Aufsicht eines Erwachsenen das Produkt verwenden lassen.
- Das Produkt darf nicht von Kindern verwendet werden, die sitzen können oder angefangen haben zu krabbeln.
- Das Produkt ist für Babys ab 0 Jahren geeignet.
- Das Produkt ist nur zur Verwendung im Innenbereich geeignet.
- Das Produkt nicht im Freien verwenden und nicht in sehr feuchten Räumlichkeiten benutzen.
- Das Produkt ist nur für den Hausgebrauch und für die in dieser Bedienungsanleitung beschriebene Benutzung vorgesehen. Falsche Bedienung kann zu ernststen Verletzungen führen.
- Das Produkt darf nicht überbeansprucht werden, niemals Fremdkörper an das Produkt hängen.
- Regelmäßig den festen Sitz aller Schrauben kontrollieren. Fest anziehen, aber nicht überdrehen.
- Das Produkt regelmäßig überprüfen. Wenn es in irgendeiner Weise beschädigt ist, darf es nicht verwendet werden.
- Das Produkt darf nur fertig montiert verwendet werden.
- Das Produkt weder demontieren noch in anderer Weise verändern.
- Das Gerät nur auf stabilen und ebenen Oberflächen betreiben, auf denen das Kind still liegen kann und nicht wegrollt.

## HINWEISE ZUR ENTSORGUNG

Das Produkt bitte den lokalen Bestimmungen entsprechend entsorgen. Weitere Informationen sind von der Gemeinde oder den kommunalen Entsorgungsbetrieben erhältlich.

## TECHNISCHE DATEN

Abmessungen: 64 x 50,5 x 42,5 cm

## INSTALLATION

**i** Die Abbildungen in der Bedienungsanleitung können geringfügig vom Produkt abweichen. Dies hat jedoch keinen Einfluss auf die Funktion.

### Warnung!

- Fehlerhafte Montage kann zu ernststen Verletzungen führen. Das Produkt ausschließlich auf die in dieser Bedienungsanleitung beschriebene Weise montieren.
- Das Produkt darf ausschließlich von einem Erwachsenen ausgepackt und montiert werden.
- Kinder bei der Montage fernhalten.
- Kinder vom Verpackungsmaterial fernhalten.

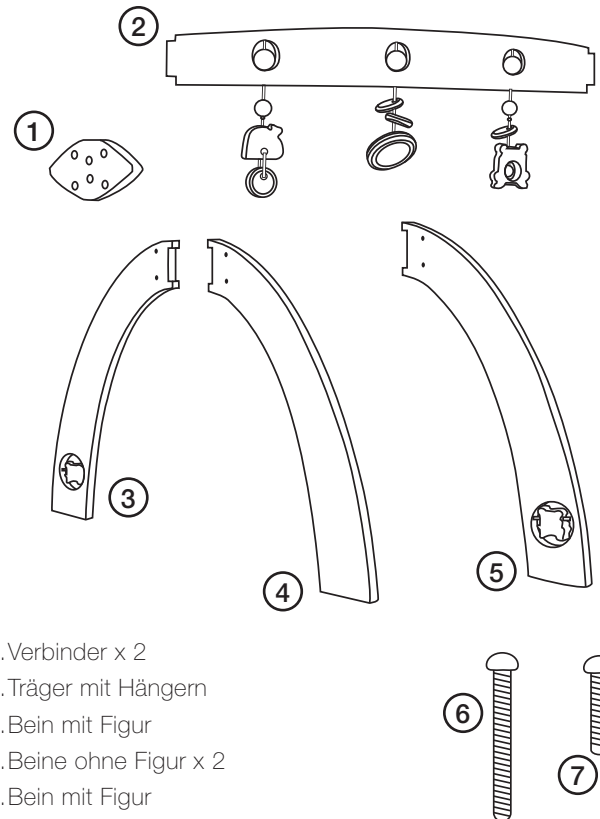

1. Verbinders x 2
2. Träger mit Hängern
3. Bein mit Figur
4. Beine ohne Figur x 2
5. Bein mit Figur
6. Schrauben lang, 4 x 40 mm, x 4
7. Schrauben kurz, 4 x 20 mm, x 8

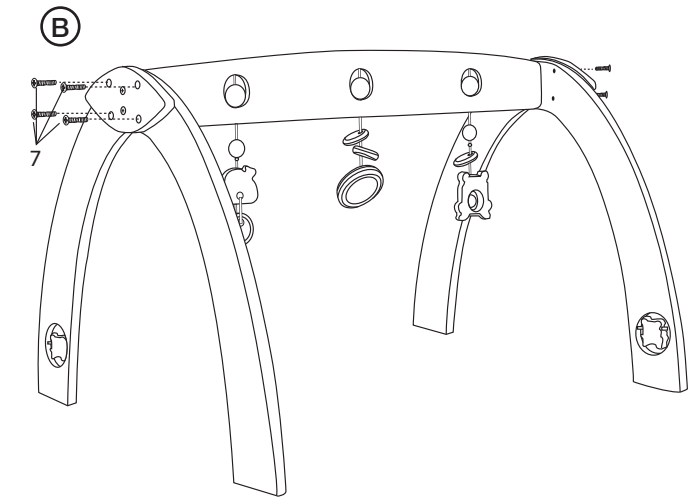
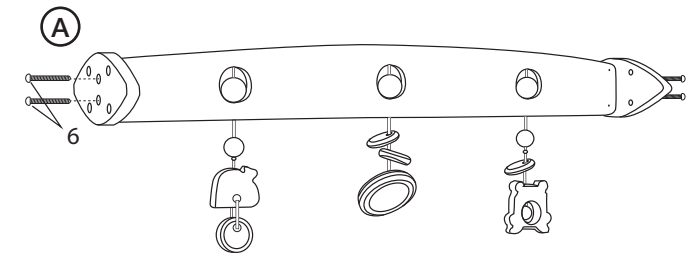

## PFLEGE, WARTUNG UND AUFBEWAHRUNG

- Das Produkt mit einem feuchten Tuch reinigen. Ein sanftes Reinigungsmittel verwenden, keine scharfen Chemikalien oder Lösungsmittel.
- Das Produkt nach der Reinigung vollständig trocknen. Es darf nicht nass oder feucht bleiben.
- Das Produkt muss vor der Benutzung vollständig trocken sein.
- Das Produkt bei längerer Nichtbenutzung trocken, staubfrei und außer Reichweite von Kindern aufbewahren.
- Das Gerät nicht für längere Zeit direkter Sonneneinstrahlung aussetzen.