

41-2309

# Cocraft®

## ASH CLEANER

# HA 800

ASKSUGARE  
ASKESUGER  
TUHKAIMURI

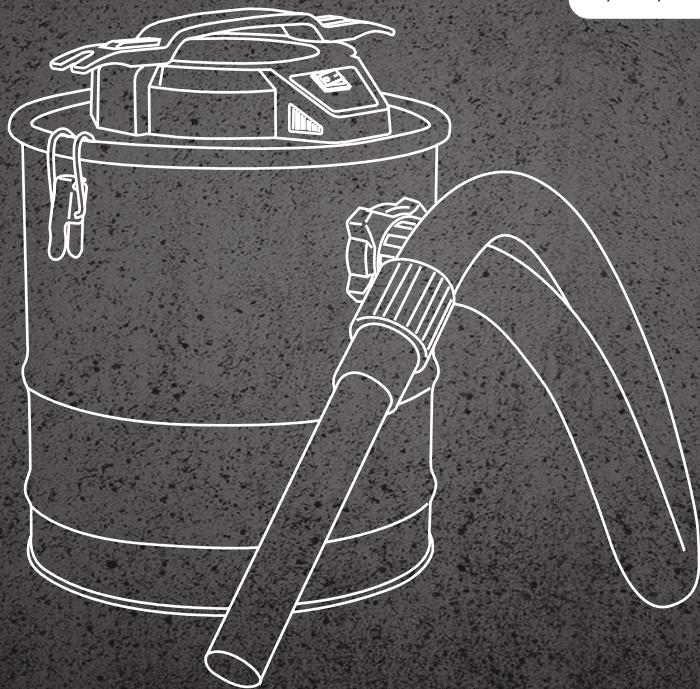

**Important:**

Read the entire instruction manual carefully and make sure that you fully understand it before you use the equipment. Keep the manual for future reference.

**Viktig information:**

Läs hela bruksanvisningen noggrant och försäkra dig om att du har förstått den innan du använder utrustningen. Spara bruksanvisningen för framtida bruk.

**Viktig informasjon:**

Les disse anvisningene nøye og forsikre deg om at du forstår dem, før du tar produktet i bruk. Ta vare på anvisningene for seinere bruk.

**Tärkeää tietoa:**

Lue nämä ohjeet huolellisesti ja varmista että olet ymmärtänyt ne, ennen kuin alat käyttää laitetta. Säilytä ohjeet myöhempää tarvetta varten.

**Art.no**  
41-2309

**Model**  
MWA401C-15L-800WB

**Ver. 20220817**  
Original instructions  
Bruksanvisning i original  
Originalbruksanvisning  
Alkuperäinen käyttöohje

ENGLISH

SVENSKA

NORSK

SUOMI



# Ash Cleaner

Art.no 41-2309 Model MWA401C-15L-800WB

Please read the entire instruction manual before using the product and then save it for future reference. We reserve the right for any errors in text or images and any necessary changes made to technical data. In the event of technical problems or other queries, please contact our Customer Services (see address details on the back).

## Safety



Read the entire instruction manual.



This product is intended for indoor use only.



- Wait at least 24 hours after using a fireplace, wood burner or stove before vacuuming it.
- Make sure that the ash is completely cold before vacuuming.
- The product is intended for vacuuming cold ash.
- The product must only be connected to a 230 V AC electrical socket.
- Inspect the mains lead regularly for signs of damage. Never use the product if the mains lead or plug is damaged.
- If the mains lead has been damaged, it must only be replaced by the manufacturer, authorised service facility or qualified tradesman. This is to prevent the risk of electric shock or fire.
- Make sure that you and anyone using the product have read and understood the entire instruction manual.
- Failure to adhere to the safety instructions in this manual may lead to electric shock, fire or serious injury.
- Never tug the mains lead to unplug the product from the wall socket, always grip and pull the plug itself.
- Make sure that the mains lead does not come in contact with hot surfaces such as cooker hobs. Do not pull the lead around sharp corners or edges.
- The product is only intended for normal domestic use and only in the manner described in this instruction manual.
- Always disconnect the product from the mains when it is not in use.

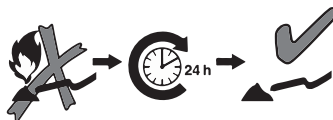

- The product may be used by children of 8 years and older and by persons with reduced physical, sensory or mental capability or lack of experience and knowledge provided they have been given supervision or instruction concerning use of the product in a safe way and understand the hazards involved.
- Never let children play with the product.
- Cleaning and user maintenance must not be performed by children without adult supervision.
- Always use the product on a dry and firm surface.
- Do not place the product where there is a risk of it falling into water or other type of liquid.
- Never use the product if it or the mains lead is damaged in any way.
- Do not use the product for vacuuming flammable, corrosive or explosive substances or liquids. Neither must it be used to vacuum warm/hot embers, matches, cigarette stubs or other hot substances. Doing so will pose a fire hazard.
- The product is not intended to be used for vacuuming dust that is harmful to health.
- Never use the product without a filter.
- Carry the product by its handle. Do not drag it around by its mains lead.
- Do not expose the product to rain and damp.
- Do not use the product with wet hands.
- Repairs must only be carried out by authorised service personnel and only using genuine spare parts.

## Product description

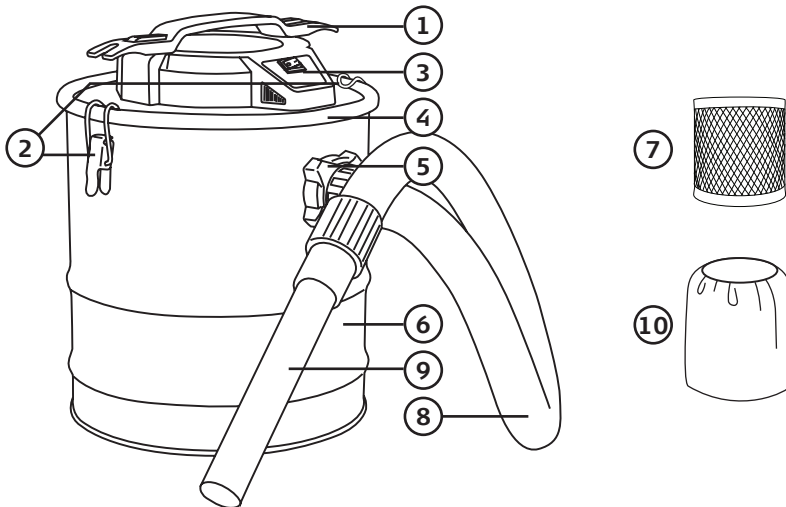

- |                        |                     |
|------------------------|---------------------|
| 1. Handle              | 6. Container        |
| 2. Toggle latch        | 7. Cartridge filter |
| 3. [0/1] On/off switch | 8. Suction hose     |
| 4. Lid                 | 9. Nozzle           |
| 5. Vacuum port         | 10. Pre-filter      |

## Assembly

Open the latch (2) which fastens the lid (4) onto the container (6) and then remove the accessories from the container.

### Cartridge and pre-filter

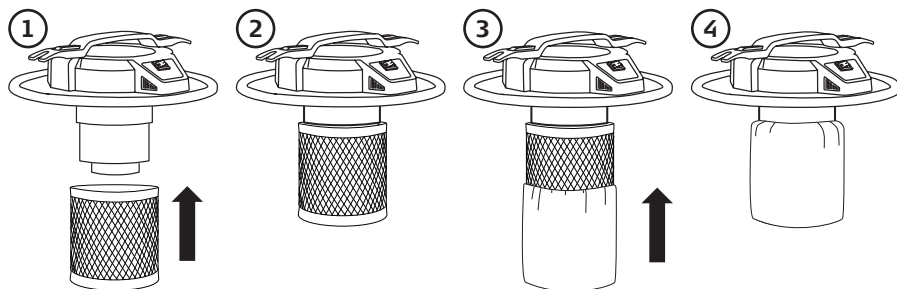

### Handle

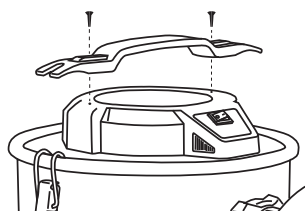

### Lid

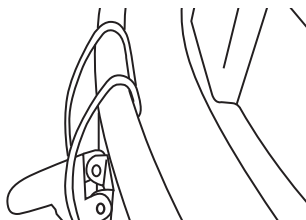

### Suction hose

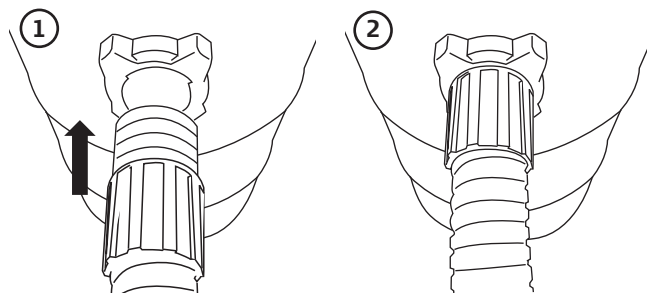

### Nozzle

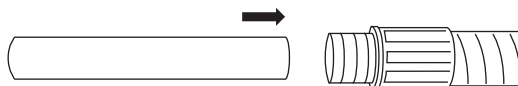

## Instructions for use



**Warning:** Never use the ash vacuum cleaner without the filters in place.

## Care and maintenance

- Always unplug the mains lead from the wall socket before cleaning or conducting maintenance.
- Clean the exterior of the ash vacuum cleaner using a damp cloth. Use only mild cleaning agents, never solvents or corrosive chemicals.
- Empty the container regularly and make sure that the filter is not dirty.
- Remove the filter and shake it out outdoors, use a light pressured air hose or a vacuum cleaner. A clogged filter will reduce the capacity of the ash vacuum cleaner.
- Store the ash vacuum in a dry place indoors out of children's reach when not in use.

## Responsible disposal

This symbol indicates that the product should not be disposed of with general household waste. This applies throughout the entire EU. In order to prevent any harm to the environment or health hazards caused by incorrect waste disposal, the product must be handed in for recycling so that the material can be disposed of in a responsible manner.

When recycling your product, take it to your local collection facility or contact the place of purchase. They will ensure that the product is disposed of in an environmentally sound manner.



## Specifications

<b>Rated voltage</b>	220–240 V AC, 50/60 Hz
<b>Power</b>	800 W
<b>Container</b>	15 L
<b>Mains lead</b>	4.5 m
<b>Length of suction hose</b>	1.2 m
<b>Weight</b>	3 kg



# Asksugare

Art.nr 41-2309 Modell MWA401C-15L-800WB

Läs igenom hela bruksanvisningen före användning och spara den sedan för framtida bruk. Vi reserverar oss för ev. text – och bildfel samt ändringar av tekniska data. Vid tekniska problem eller andra frågor, kontakta vår kundtjänst (se adressuppgifter på baksidan).

## Säkerhet



Läs bruksanvisningen



Produkten är endast avsedd för inomhusbruk.

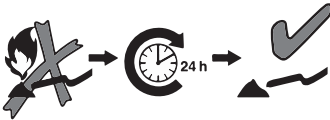

- Vänta i minst 24 tim innan du dammsuger ur en spis eller kamin efter att ha eldat.
  - Försäkra dig om att askan är helt kall innan du dammsuger.
  - Produkten är endast avsedd för kall aska.
- 
- Produkten får endast anslutas till ett vägguttag med 230 V AC.
  - Nätkabeln bör regelbundet kontrolleras. Använd aldrig produkten om nätkabeln eller stickproppen är skadade.
  - Om nätkabeln skadats får den, för att risk för elektrisk stöt eller brand ska undvikas, endast bytas av tillverkaren, dess serviceställe eller av en kvalificerad yrkesman.
  - Försäkra dig om att alla som använder produkten har läst och förstått hela den här bruksanvisningen.
  - Om inte alla säkerhetsanvisningar i den här bruksanvisningen följs kan det leda till elektrisk stöt, brand eller allvarlig personskada.
  - Koppla aldrig bort produkten från vägguttaget genom att dra i nätkabeln, ta alltid tag i stickproppen.
  - Se till att nätkabeln inte kommer i kontakt med varma ytor, t.ex. varma spisplattor. Dra den inte heller runt vassa hörn eller kanter.
  - Produkten är endast avsedd för normalt bruk i hemmet på det sätt som beskrivs i den här bruksanvisningen.
  - Koppla alltid bort produkten från elnätet när den inte används.

- Produkten får användas av barn från 8 år och av personer med någon form av funktionsnedsättning, brist på erfarenhet eller kunskap som skulle kunna äventyra säkerheten, om de har fått instruktioner om hur produkten på ett säkert sätt ska användas och förstår faror och risker som kan uppkomma.
- Låt aldrig barn leka med produkten.
- Rengöring och skötsel får inte utföras av barn utan vuxens närvaro.
- Placera alltid produkten på ett torrt och stabilt underlag när den används.
- Placera aldrig produkten så att den kan falla ner i vatten eller annan vätska.
- Använd aldrig produkten om den eller nätkabeln på något sätt är skadade.
- Använd inte produkten till att suga upp brandfarliga, frätande eller explosiva ämnen eller vätskor. Använd den inte heller till varm/het glöd, tändstickor, cigarettfimpar eller andra heta ämnen. Risk för brand.
- Produkten är inte avsedd för sanering av hälsofarligt damm.
- Använd aldrig produkten utan filter.
- Bär produkten i handtaget, dra inte i slangen eller nätkabeln för att flytta den.
- Skydda produkten mot regn och fukt.
- Använd inte produkten om du är våt om händerna.
- Alla reparationer ska utföras av behörig servicepersonal med originalreservdelar.

## Produktbeskrivning

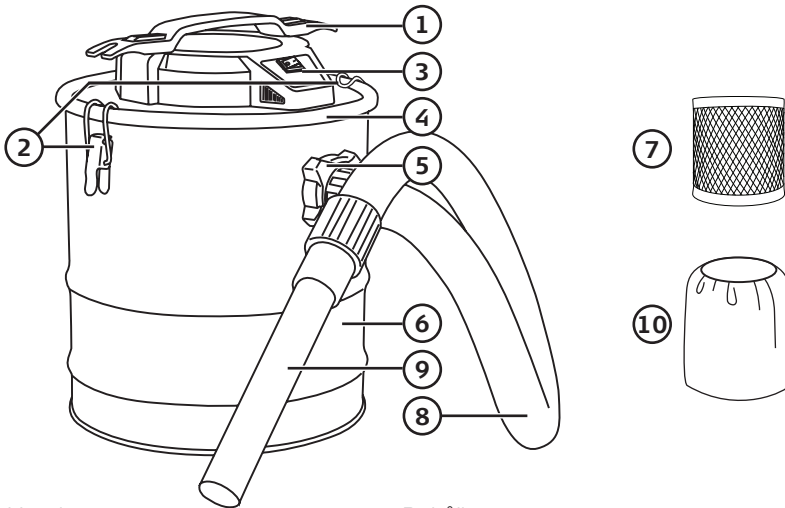

- |                            |               |
|----------------------------|---------------|
| 1. Handtag                 | 6. Behållare  |
| 2. Excenterlås             | 7. Veckfilter |
| 3. [0/1] På/av             | 8. Sugslang   |
| 4. Lock                    | 9. Munstycke  |
| 5. Anslutning för sugslang | 10. Förfilter |



# Montering

Öppna excenterlåsen (2) som håller fast locket (4) på behållaren (6) och ta ut tillbehören ur behållaren.

## Veck - och förfilter

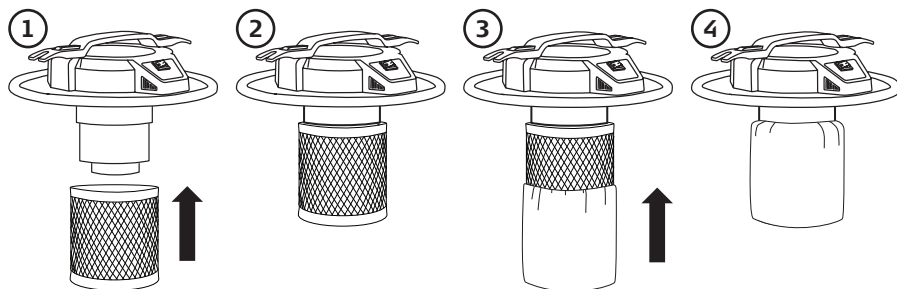

Handtaget

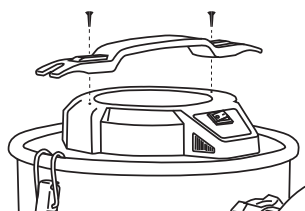

Locket

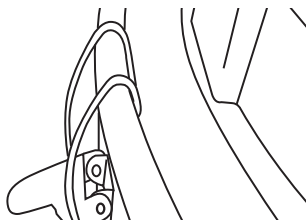

Sugslangen

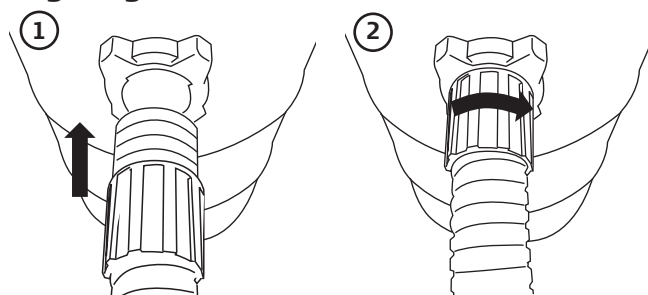

Munstycket

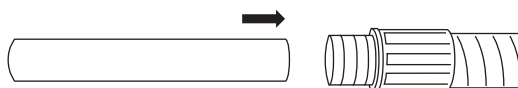



**Varning!** Använd aldrig asksugen utan att filtren är monterade.

## Skötsel och underhåll

- Dra ut stickproppen ur vägguttaget före rengöring och service.
- Rengör asksugen utvändigt med en lätt fuktad trasa. Använd ett mildt rengöringsmedel, aldrig lösningsmedel eller frätande kemikalier.
- Töm behållaren regelbundet och se till att inte filtren är förorenade.
- Ta bort filtren och skaka av dem utomhus, blås rent med tryckluft (lågt tryck) eller dammsug. Igensatta filter försämrar asksugens kapacitet.
- Förvara asksugen på en torr plats inomhus, utom räckhåll för barn, när den inte används.

## Avfallshantering

Denna symbol innebär att produkten inte får kastas tillsammans med annat hushållsavfall. Detta gäller inom hela EU. För att förebygga eventuell skada på miljö och hälsa, orsakad av felaktig avfallshantering, ska produkten lämnas till återvinning så att materialet kan tas omhand på ett ansvarsfullt sätt. När du lämnar produkten till återvinning, använd dig av de returhanteringssystem som finns där du befinner dig eller kontakta inköpsstället. De kan se till att produkten tas om hand på ett för miljön tillfredställande sätt.



## Specifikationer

<b>Nätanslutning</b>	220–240 V AC, 50/60 Hz
<b>Effekt</b>	800 W
<b>Behållare</b>	15 l
<b>Nätkabel</b>	4,5 m
<b>Sugslangens längd</b>	1,2 m
<b>Vikt</b>	3 kg

# Askesuger

Art.nr. 41-2309 Modell MWA401C-15L-800WB

Les gjennom hele bruksanvisningen før produktet tas i bruk, og ta vare på den for fremtidig bruk. Vi tar forbehold om eventuelle feil i tekst og bilder, samt endringer av tekniske data. Ved tekniske problemer eller andre spørsmål, kontakt vårt kundesenter (se kontaktinformasjon på baksiden).

## Sikkerhet



Les bruksanvisningen



Produktet er kun beregnet til innendørs bruk.



- Vent i minst 24 timer etter at du har brukt ovnen eller peisen før askesugeren brukes.
- Kontroller at asken er helt kald før du støvsuger med askesugeren.
- Produktet er kun beregnet til kald aske.

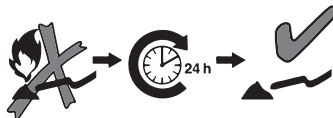

- Produktet må kun kobles til strømuttak med 230 V AC.
- Strømledningen bør kontrolleres regelmessig. Bruk ikke produktet dersom strømledning eller støpselet er skadet.
- Dersom strømledningen er skadet skal den, for å unngå elektrisk støt eller brann, kun skiftes av produsenten, på et serviceverksted eller av annen fagperson.
- Du må forsikre deg om at alle som bruker produktet har lest og forstått hele bruksanvisningen.
- Hvis ikke alle sikkerhetsanvisningene i denne bruksanvisningen blir fulgt kan det føre til elektrisk støt, brann eller alvorlige personskader.
- Produktet skal aldri kobles fra strømmettet ved å trekke i strømkabelen. Trekk alltid i støpselet.
- Påse at strømledningen ikke kommer i kontakt med varme gjenstander, som f.eks. en varm kokeplate. Dra den heller ikke rundt skarpe kanter eller hjørner.
- Produktet er kun beregnet til vanlig bruk i hjemmet, slik det er beskrevet i denne bruksanvisningen.
- Produktet skal alltid kobles bort fra strømmettet når det ikke er i bruk.

- Produktet kan benyttes av barn fra 8 år og av personer med funksjonshemming, manglende erfaring eller kunnskap, som skulle påvirke sikkerheten om produktet, dersom de har fått opplæring om sikker bruk av produktet. Det er dog viktig at de forstår de farer som kan oppstå ved bruk.
- La aldri barn leke med produktet.
- Rengjøring og vedlikehold må ikke utføres av barn uten tilsyn av voksen person.
- Plasser alltid produktet på et tørt og stabilt underlag når du skal bruke det.
- Plassér ikke produktet slik at det kan falle ned i vann eller annen væske.
- Bruk ikke produktet dersom produktet eller strømkabelen er skadet.
- Produktet må ikke brukes til å suge opp brannfarlige, etsende eller eksplosive stoffer/væsker. Det må heller ikke brukes til varme glør, fyrstikker, sigarettneiper eller andre varme emner. Fare for brann.
- Produktet er ikke beregnet brukt til sanering av helseskadelig støv.
- Bruk aldri produktet uten filter.
- Bær produktet i håndtaket når den skal forflyttes, ikke trekk det etter ledningen.
- Beskytt produktet mot regn og fuktighet.
- Ta ikke på produktet med våte hender.
- All reparasjon skal utføres av kyndig fagperson og kun med originale reservedeler.

## Produktbeskrivelse

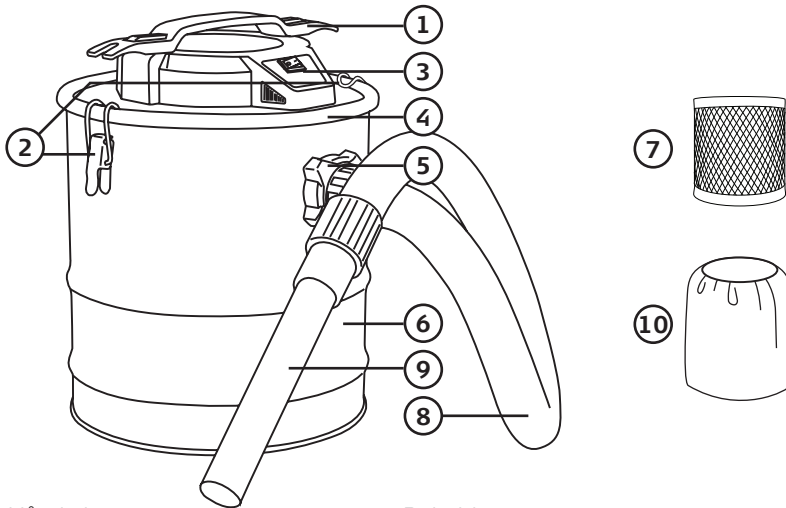

- |                         |               |
|-------------------------|---------------|
| 1. Håndtak              | 6. Beholder   |
| 2. Eksenterlås          | 7. Belgfilter |
| 3. [0/1] På/av          | 8. Sugelangse |
| 4. Løkk                 | 9. Munnstykke |
| 5. Uttak til sugelangse | 10. Forfilter |

# Montering

Åpne eksenterlåsen (2) som holder lokket (4) på beholderen (6) og ta ut tilbehøret fra beholderen.

## Belg – og forfilter.

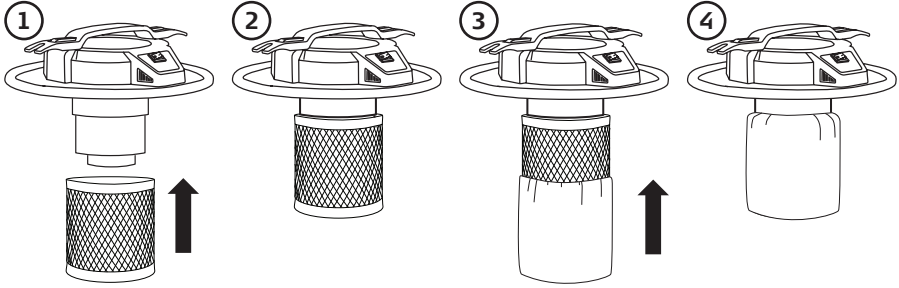

## Håndtaket

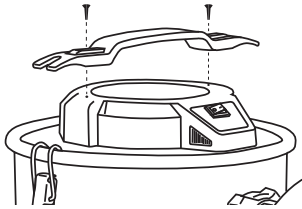

## Lokket

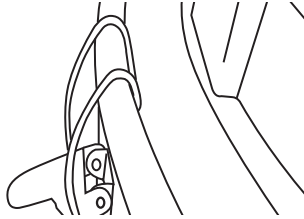

## Sugeslangen

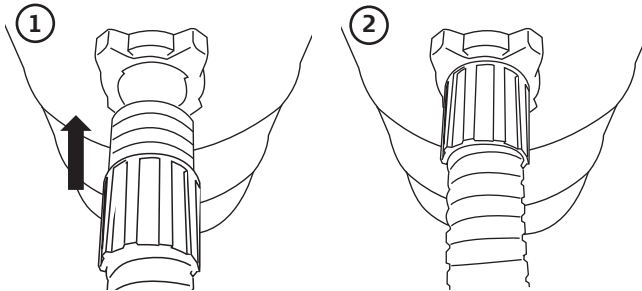

## Munnstykket

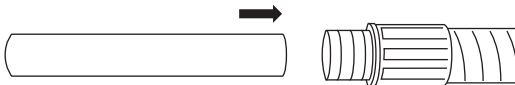

## Bruk



**Advarsel!** Bruk aldri produktet uten at filteret er montert.

## Vedlikehold

- Trekk stikkkontakten ut fra strømuttaket før service og/eller rengjøring.
- Rengjør produktet utvendig med en lett fuktet klut. Bruk et mildt rengjøringsmiddel, aldri løsemidler eller etsende kjemikalier.
- Tøm beholderen regelmessig og pass på at filteret ikke er forurenset.
- Fjern filterene og rist dem utendørs, blås dem rene med trykkluft (lavt trykk) eller støvsug dem. Tette filtre setter ned askesugerens kapasitet.
- Produktet skal oppbevares innendørs, tørt og støvfritt, og utenfor barns rekkevidde når det ikke er i bruk.

## Avfallshåndtering

Dette symbol innebærer at produktet ikke må kastes sammen med øvrig husholdningsavfall. Dette gjelder innen hele EØS. For å forebygge eventuelle skader på helse og miljø som følge av feil avfallshåndtering skal produktet leveres til gjenvinning, slik at materialet blir tatt hånd om på en ansvarsfull måte. Når produktet skal kasseres, benytt eksisterende systemer for returhåndtering eller kontakt forhandler. De vil ta hånd om produktet på en miljømessig forsvarlig måte.



## Spesifikasjoner

<b>Strømspanning</b>	220–240 V AC, 50/60 Hz
<b>Effekt</b>	800 W
<b>Beholder</b>	15 l
<b>Strømkabel</b>	4,5 m
<b>Slangens lengde</b>	1,2 m
<b>Vekt</b>	3 kg

# Tuhkaimuri

Tuotenro 41-2309 Malli MWA401C-15L-800WB

Lue koko käyttöohje ja säästä se tulevaa käyttöä varten. Pidätämme oikeuden teknisten tietojen muutoksiin. Emme vastaa mahdollisista teksti – tai kuvavirheistä. Jos tuotteeseen tulee teknisiä ongelmia, ota yhteys myymälään tai asiakaspalveluun (yhteystiedot käyttöohjeen lopussa).

## Turvallisuus



Lue käyttöohje.



Laite on tarkoitettu vain sisäkäyttöön.



- Odota vähintään 24 tuntia ennen kuin poistat tuhkat imurilla takasta tai kamiinasta niiden käytön jälkeen.
- Varmista, että tuhka on täysin kylmää ennen tuhkan imurointia.
- Laite on tarkoitettu vain kylmälle tuhalle.
- Laite on tarkoitettu vain sisäkäyttöön.
- Laitteen saa liittää ainoastaan pistorasiaan, joka on 230 V AC.
- Tarkista virtajohton kunto säännöllisesti. Älä käytä laitetta, jos sen virtajohto tai pistoke on vioittunut.
- Vioittuneen virtajohton saa vaihtaa ainoastaan valmistaja, sen määräämä huoltopiste tai valtuutettu ammattilainen. Näin vähennetään sähköiskujen ja tulipalojen riskiä.
- Varmista, että kaikki laitteen käyttäjät ovat lukeneet ja ymmärtäneet koko käyttöohjeen.
- Tämän käyttöohjeen ohjeiden noudattamatta jättäminen saattaa johtaa sähköiskuun, tulipaloon tai vakavaan loukkaantumiseen.
- Irrota laite pistorasiasta vetämällä pistokkeesta, älä koskaan irrota laitetta vetämällä johdosta.
- Varmista, ettei virtajohto joudu kosketuksiin lämpimien pintojen, kuten keittolevyjen, kanssa. Älä vedä virtajohtoa terävien reunojen tai kulmien yli.
- Laite on tarkoitettu normaaliin käyttöön kotona käyttöohjeen ohjeiden mukaisesti.
- Kytke laite aina irti sähköverkosta, kun sitä ei käytetä.

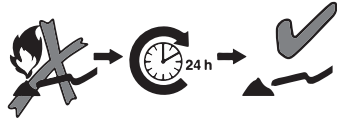



- Yli 8-vuotiaat lapset, toimintarajoitteiset henkilöt ja henkilöt, joilla ei ole riittävästi laitteen turvalliseen käyttöön vaadittavia taitoja tai kokemusta, saavat käyttää laitetta, jos heitä on ohjeistettu sen turvallisesta käytöstä ja he ymmärtävät käyttöön liittyvät mahdolliset vaarat ja riskit.
- Älä anna lasten leikkiä laitteella.
- Lapset eivät saa puhdistaa tai huoltaa laitetta ilman aikuisen valvontaa.
- Aseta laite aina kuivalle ja vakaalle alustalle, kun käytät laitetta.
- Älä sijoita laitetta paikkaan, josta se voi pudota veteen tai muuhun nesteeseen.
- Älä käytä laitetta, jos laite tai sen virtajohto on vioittunut.
- Älä käytä laitetta tulenarkojen, syövyttävien tai räjähdysalttiiden aineiden tai nesteiden imemiseen. Älä myöskään käytä laitetta lämpimän/kuuman hiilloksen, tulitikkujen, tupakantumppien tai muiden kuumien aineiden imemiseen. Tulipalovaara.
- Laite ei sovellu terveydelle haitallisen pölyn poistamiseen.
- Älä käytä laitetta ilman suodatinta.
- Kanna laitetta kahvasta. Älä siirrä laitetta virtajohtosta tai letkusta vetämällä.
- Suojaa laite sateelta ja kosteudelta.
- Älä käytä laitetta, jos kätesi ovat märät.
- Kaikki korjaukset tulee tehdä valtuutetussa huoltoliikkeessä, ja korjauksessa tulee käyttää vain alkuperäisiä varaosia.

## Tuotekuvaus

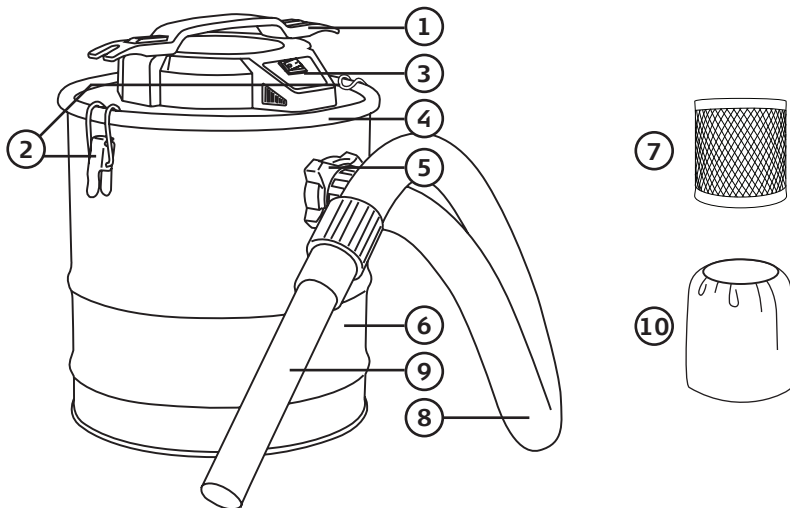

- |                       |                    |
|-----------------------|--------------------|
| 1. Kahva              | 6. Säiliö          |
| 2. Epäkeskolukko      | 7. Poimusuodatin   |
| 3. [0/I] Virtakytkin  | 8. Imuletku        |
| 4. Kansi              | 9. Suutin          |
| 5. Imuletkun liitäntä | 10. Karkeasuodatin |

# Asennus

Avaa epäkeskolukko (2), joka pitää kannen (4) kiinni säiliössä (6) ja poista tarvikkeet säiliöstä.

## Poimu - ja karkeasuodatin

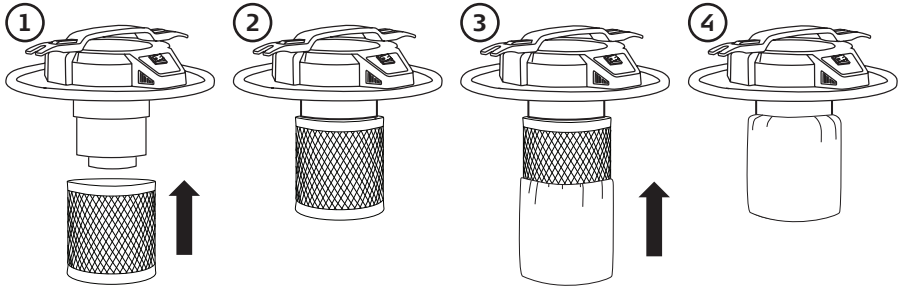

## Kahva

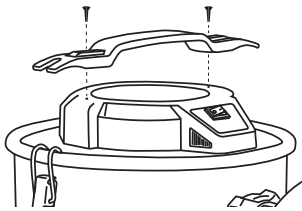

## Kansi

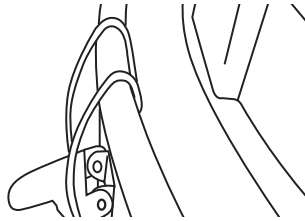

## Imuletku

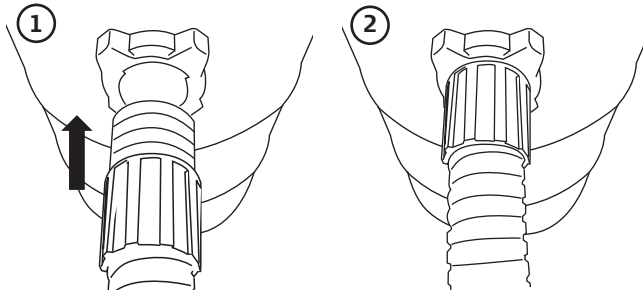

## Suutin

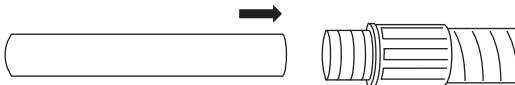

# Käyttö



**Varoitus!** Älä käytä tuhkaimuria, jos suodattimia ei ole asennettu.

## Huolto ja ylläpito

- Irrota pistoke pistorasiasta ennen puhdistamista ja huoltamista.
- Puhdista tuhkaimurin ulkopinta kevyesti kostutetulla liinalla. Käytä mietoa puhdistusainetta. Älä käytä liuottimia tai syövyttäviä kemikaaleja.
- Tyhjennä säiliö säännöllisesti ja varmista, että suodattimet ovat puhtaat.
- Poista suodattimet ja ravista ne ulkona, puhalla ne puhtaiksi paineilmalla (matala paine) tai imuroi ne. Tukossa olevat suodattimet heikentävät tuhkaimurin tehoa.
- Säilytä tuhkaimuria kuivissa sisätiloissa lasten ulottumattomissa.

## Kierrättäminen

Tämä kuvake tarkoittaa, että tuotetta ei saa hävittää kotitalousjätteen seassa. Tämä koskee koko EU-aluetta. Virheellisestä hävittämisestä johtuvien mahdollisten ympäristö- ja terveyshaittojen ehkäisemiseksi tuote tulee viedä kierrätettäväksi, jotta materiaali voidaan käsitellä vastuullisella tavalla. Kierrätä tuote käyttämällä paikallisia kierrätysjärjestelmiä tai ota yhteys ostopaikkaan. Ostopaikassa tuote kierrätetään vastuullisella tavalla.



## Tekniset tiedot

<b>Verkkoliitäntä</b>	220–240 V AC, 50/60 Hz
<b>Teho</b>	800 W
<b>Säiliö</b>	15 l
<b>Virtajohto</b>	4,5 m
<b>Imuletkun pituus</b>	1,2 m
<b>Paino</b>	3 kg



## *Sverige*

---

*Kundtjänst* tel: 0247/445 00  
e-post: kundservice@clasohlson.se

*Internet* www.clasohlson.se

*Post* Clas Ohlson AB, 793 85 INSJÖN

## *Norge*

---

*Kundesenter* tlf.: 23 21 40 00  
e-post: kundesenter@clasohlson.no

*Internett* www.clasohlson.no

*Post* Clas Ohlson AS, Postboks 485 Sentrum,  
0105 OSLO

## *Suomi*

---

*Asiakaspalvelu* puh.: 020 111 2222  
sähköposti: asiakaspalvelu@clasohlson.fi

*Internet* www.clasohlson.fi

*Osoite* Clas Ohlson Oy, Kaivokatu 10 B,  
00100 HELSINKI

## *United Kingdom*

---

*Internet* www.clasohlson.co.uk